

Saša Redžić
Snežana Golubović
Mirjana Vojvoda
s priložima Angeline Raičković Savić i Ilije Mikića

VIMINACIUM
LOKALITET KOD KORABA
ISTOČNA NEKROPOLA



VIMINACIUM 12 09 05
KOD KORABA
G₁ 33

Beograd 2022.

VIMINACIUM – LOKALITET KOD KORABA
ISTOČNA NEKROPOLA

**Saša Redžić
Snežana Golubović
Mirjana Vojvoda**
s priložima Angeline Raičković Savić i Ilije Mikića

Izdavač / Publisher
Arheološki institut / Institute of Archaeology
Beograd / Belgrade
Knez Mihailova 35/IV
11.000 Beograd

Posebna izdanja 79 / Monographies 79

Glavni i odgovorni urednik / Editor in Chief
Miomir Korać

Dizajn i priprema / Graphic Design
Digital Art Beograd

Recenzenti / Reviewed by
Miomir Korać
Mirjana Sanader
Miroslav Vujović

Prevod / Translated by
Snežana Golubović
Lektura / Proofreading
Mirjana Nešić
Dave Calcutt

Štampa / Printed by
DigitalArt Beograd

Tiraž / Printed in
100 primeraka / copies

ISBN 978-86-6439-076-7

Saša Redžić
Snežana Golubović
Mirjana Vojvoda
s priložima Angeline Raičković Savić i Ilije Mikića

VIMINACIUM
LOKALITET KOD KORABA
ISTOČNA NEKROPOLA

Sadržaj

UVOD	9	Oplate drvenih kovčežića	108
Topografija lokaliteta, položaj nekropole, istraživanja (geofizička i arheološka)	11	Olovna kasetna – relikvijar	109
GROBOVI INHUMIRANIH POKOJNIKA	13	Bronzani lanac, zakivci, alke i гвозdene šunegle	110
GROBOVI KREMIRANIH POKOJNIKA	33	Kamene palete	110
OSTALI OBJEKTI U OKVIRU NEKROPOLE	73	Morske školjke i puž	110
Kameno postolje za nadgrobni spomenik	73	NALAZI VAN GROBOVA	111
Ukop u sondi 42	74	KERAMIČKE POSUDE IZ GROBOVA	122
Rov u sondama 46 i 53	74	Zdele	124
Površina sa kamenom	75	Lonci	124
Sonda 47	76	Tanjiri	126
PRILOZI U GROBOVIMA	76	Amfore	127
Novac	78	Poklopci	127
Žišci	84	Pehari	127
Staklene posude	90	Krčazi	129
NAKIT	92	Minijature posude	130
Naušnice	93	Prosopomorfne posude	130
Narukvice	95	ANTROPOLOŠKA ANALIZA	137
Prstenje	96	Materijal i metod	137
Privesci	97	Zdravstveni status	137
Ogrlice i perle	98	Nespecifične zarazne bolesti	138
RAZNO	99	Poremećaji u funkcionisanju metabolizma	139
Aplikacija	99	Traume	139
Gema	100	Pokazatelji svakodnevnih aktivnosti na skeletu	140
Fibule	100	Dentalni status	141
Pojasne garniture	102	Struktura stanovništva inhumiranih pokojnika	143
Ukosnice	103	Antropološka analiza kremiranih pokojnika	145
Šivaće igle i iglenici	105	Materijali i metod	145
Koštana kašičica	106	Diskusija i zaključak	147
Ogledalo	106	ZAKLJUČNA RAZMATRANJA	152
Pribor za pisanje	106		
Noževi	107		
Ključ	107		

Razvoj nekropole	152	Development of the necropolis	188
Kremacija i inhumacija	153	Cremation and inhumation	190
Grobovi kremiranih pokojnika	156	Graves of the cremated deceased	192
Zajednička lomača ili <i>bustum</i>	161	Common pyre or <i>bustum</i>	194
Grobovi inhumiranih pokojnika	162	Graves of the inhumed deceased	196
Slobodno ukopani pokojnici	163	Plain burials	196
Sahrane u drvenom kovčegu	164	Burials in a wooden coffin	196
Sahrane u grobnim konstrukcijama		Burials in brick constructions	197
zidanim od opeka	164	Construction of vertically	
Grob od nasatično postavljenih		placed stone slabs	197
kamenih blokova	165	Grave goods	197
Prilozi u grobovima	168	Items of magic and religion	198
Religijsko i magijsko značenje priloga	169	Organisation of the necropolis	200
Organizacija nekropole	171	Chronology of graves with	
SKRAĆENICE	175	cremation and inhumation	201
IZVORI	175	Who were the deceased buried	
LITERATURA	175	at the Kod koraba necropolis?	201
Viminacium – Site Kod koraba		TABLE	203
Eastern necropolis	187	KARTE	325

UVOD

Viminacijum, legijsko utvrđenje i glavni administrativni centar nekadašnje rimske provincije Gornje Mezije, u nauci je najviše poznat po ogromnom broju istraženih grobova. U prve dve decenije 21. veka počelo se sa istraživanjem i legijskog logora, a u potpunosti je iskopan i amfiteatar. Međutim, istraživanja nekropola i dalje traju. Nakon objavljenih prvih 1.000 grobova sa lokaliteta Više grobalja, usled napredovanja površinskog kopa uglja, istraživanja su obuhvatila istočni deo viminacijumske nekropole, čiji deo čini i lokalitet Kod koraba.

U periodu od 2005. do 2007. godine istražena je cela ta zona i lokalitet je nakon toga uništen zbog iskopavanja uglja. Lokacija je bila poznata pod nazivom Korabe i u njenom središtu je bila velika prirodna depresija dimenzija oko 400 x 150 m, duboka do 10 m. U samom središtu nalazio se bunar ozidan kamenom, poznat kao Svetinja (Sl. 1, 2). U kamenu krečnjaku kojim se završavao u gornjem delu, bio je uklesan ćirilčni natpis СИ ЗАРИА ИСТОЧНИК ОГРАДИ ПЕТАР И СТАНОИЛ, na osnovu oblika slova datovan u period od 13. do 15. veka. U prvoj polovini 20. veka nad bunarom je sagrađena mala pravougaona kapela u kojoj su se nalazile ikone sv. Petke jer je i sam izvor upravo njoj bio posvećen (Sl. 3, 4). Stanovništvo okolnih sela je verovalo u lekovitost te vode tako da su u kapelici palili sveće, molili se i ostavljali novac, cveće, odeću i slično kao zavetne darove. Smatra se da toponim Korabe vodi poreklo od staroslovenske reči КОРАБЛЪ, što znači brod ili lađa jer na to podseća izgled terena, mada bi možda mogao ukazivati i na nekadašnje postojanje crkve na tom mestu odnosno brod crkve.¹

Viminacijum je nastao u vreme rimskog osvajanja podunavskih oblasti, nedaleko od ušća Mlave u Dunav, kod današnjih sela Stari Kostolac i Drmno. Vojna organizacija na Dunavu bila je po svojoj prilici istovremena sa osnivanjem provincije Mezije, koje se ne može precizno datovati zbog izvesnih protivrečnosti u antičkim izvorima. Okvirno se njeno formiranje vezuje za vreme od pokoravanja Skordiska (11. ili 10. godine s. e.) do 15. godine, kada se prvi put pominje u pisanim izvorima. Težnja Rimljana ka uspo-

stavljanju legijskih logora na Dunavu, čime su dobili sigurniju granicu, bila je motivisana potrebom da se rimske oblasti na jugu Balkana zaštite od pljačkaških pohoda sa severa. Pokoravanje slobodnih plemena između provincije Makedonije i Dunava trajalo je tokom poslednje tri decenije 1. veka s. e. i završilo se postepenim pomeranjem legija iz Makedonije na sever i osnivanjem provincije Mezije, koja se prostirala od Save do Crnog mora.

Istorija legijskog logora u Viminacijumu daleko je izvesnija od 86. godine kada je provincija Mezija, radi efikasnijeg funkcionisanja, podeljena na Gornju i Donju Meziju.² Neposredno nakon toga Viminacijum je postao stalni logor legije VII *Claudia*, koja je ovde boravila do kraja antike.³ Nakon Trajanovih dačkih ratova uspostavljen je mir na dunavskom limesu, čime su se stvorili uslovi za ekonomski prosperitet Gornje Mezije i Viminacijum je ubrzo prerastao u najveće gradsko naselje u provinciji i značajan vojni centar. Status municipijuma (Municipium Aelium Viminacium) Viminacijum je verovatno dobio na početku vladavine Hadrijana (117. godine), da bi već sredinom 2. veka postao i sedište guvernera provincije Gornje Mezije. Vrhunac je dostigao za vreme Septimija Severa i njegovih neposrednih naslednika, da bi status kolonije (*colonia Viminacium*) dobio tokom vladavine Gordijana III, verovatno krajem 239. godine.⁴ Istovremeno sa dobijanjem statusa kolonije, Viminacijum je stekao i pravo kovanje provincijalnog bronzanog novca. Nešto kasnije, verovatno u vreme vladavine Filipa I otvorena je i sekundarna imperijalna kovnica u kojoj su kovani antoninijani.⁵ Obe kovnice zatvorene su u vreme zajedničke vladavine Valerijana

²Mirković 1968, 22; IMS I, 28; Ферјанчић 2002, 159–160; Ferjančić 2013, 13–14.

³O redosledu boravka legija u Viminacijumu u drugoj polovini 1. veka cf. Alföldy 1959, 118–128; Mirković 1968, 58–61; Mirković 1986, 36; Ферјанчић 2002, 159–160.

⁴Mirković 1968, 63–69.

⁵Pretpostavlja se da je sa radom započela za vreme vladavine Filipa I, što je još uvek predmet rasprava. Sasvim sigurno je radila tokom godinu dana Pakacijanove uzurpacije (april 248 – april 249.), a njena produkcija se posebno razvila tokom vladavine Trajana Decija; cf. Fitz 1978, 633–642; Pegan 1984; Vasić 2012.

¹Ђокић, Јацановић 1992, 75.



Sl. 1 Kapelica na Svetinji 2005. godine



Sl. 2 Bunar u kapelici



Sl. 3 Unutrašnjost kapele sa ikonama sv. Petke



Sl. 4 Natpis, ustvari kletva, u kapeli: „Ko čuva i ljubi svetinje zdrav nek bude, a ko odnese kofu, konopac i uzima novac što narod priloži za svoje zdravlje svetinji proklet neka bude nek pati od utrobe.“

I i Galijena, provincijalna 254/255. i imperijalna 257. godine.⁶

Više činilaca uticalo je na ekonomski i politički uspon Viminacijuma: rudama i plodnom zemljom bogato zaleđe, povoljan geografski položaj u okviru odbrambenog sistema Carstva, raskršće važnih kopnenih puteva koji su povezivali severni deo Balkanskog poluostrva sa istokom, zapadom i jugom, kao i dunavski rečni put. Iako su ove komunikacije prvenstveno služile u vojne svrhe, ubrzo se razvila i živa trgovačka mreža koja je u Viminacijum dovodila

trgovce iz bližih ali i udaljenih provincija (ili iz celog Carstva).⁷

Sredinom 3. veka, kada su istočne Balkanske provincije bile glavno poprište borbe za opstanak dela Rimskog carstva, Viminacijum koji nije bio direktno ugrožen varvarskim upadima, bio je važna logistička baza. Od 365. godine postaje episkopsko sedište jednog, od četiri mezijskih episkopa. Viminacijum je uništen sredinom 5. veka u najezdi Huna i nikada više

⁶Борић-Брешковић 1976, 8–23; Vasić 2012.

⁷Mirković 1968, 56.

nije dostigao stari sjaj. Tokom 6. veka, u vreme Justinijanove obnove, poznat je samo kao vojno uporište.⁸

Tokom približno pet vekova, u Viminacijumu je formirano više nekropola, koje su prilikom iskopavanja nazvane prema položaju u odnosu na legijski logor i civilno naselje (karta 1). Do danas su arheološki ustanovljene i u najvećoj meri ispitane južna, istočna i severoistočna nekropola, dok će konačna potvrda postojanja severne i zapadne nekropole sačekati buduća istraživanja.⁹ Zbog potreba izgradnje TE Kostolac 2, na južnoj nekropoli su od 1977. do 1990. godine obavljena zaštitna arheološka iskopavanja većeg obima.¹⁰ Na njoj je izdvojeno više areala iz rimskog vremena, koji su korišćeni od kraja 1. do prvih decenija 5. veka.¹¹ Najstariji, na kojima je praktikovano biritualno sahranjivanje, nalaze se na lokalitetu Više grobalja i na jednom delu lokaliteta Pećine. Prostor za sahranjivanje je zatim uočen takođe na lokalitetu Pećine, i to spaljenih pokojnika, sa izuzetkom inhumacija isključivo pokojnika dečjeg uzrasta. U okviru tih areala sahrane su obavljane od vremena na prelazu 1. u 2. vek do sredine 3. veka, kada su, s promenom pogrebnog rituala i prelaskom na obred inhumacije, napušteni. Posle toga su žitelji Viminacijuma sahranjivani na još dva mesta, na lokalitetu Burdelj, do sredine

4. veka, dok se drugo, korišćeno do prvih decenija 5. veka, nalazi na lokalitetu Pećine.¹²

Topografija lokaliteta, položaj nekropole, istraživanja (geofizička i arheološka)

Prostor istočne nekropole Viminacijuma ugrožen je širenjem površinskog kopa uglja „Drmno“ pa se od 2003. godine tamo vrše geofizička i zaštitna arheološka istraživanja. Tom prilikom je potvrđeno postojanje istočne nekropole, koju je još krajem 19. veka pominjao M. Valtrović.¹³ Na istočnoj nekropoli postoji više lokaliteta (Pirivoj, Kod koraba, Nad Klepečkom) koji su imena dobili po lokalnim toponimima (karta 1). Lokalitet Kod koraba predstavlja ustvari uži pojas oko toponima Svetinja na takozvanom „Velikom korabu“. Zabeleženo je da je arheološki materijal izrazito skoncentrisan na istočnoj strani tog potesa i da su tu 1913. i 1914. godine vršena arheološka iskopavanja. Tada su istražene zidane rimske grobnice sa bogatim priložima i olovni sarkofazi. Ti prilozi se čuvaju u Narodnom muzeju u Beogradu.¹⁴

Lokalitet Kod koraba nalazi se oko 650 m jugoistočno od legijskog logora. Obuhvata prostor od oko 800 m u pravcu jugozapad-severoistok i 500 m u pravcu zapad-istok, koji se nalazi oko velike depresije-Svetinje.¹⁵ Na zapadu se graniči s lokalitetom Pirivoj, na jugu lokalitetom Kod humke, na severu i istoku s lokalitetima Nad Klepečkom i Na kamenju.¹⁶ Pošto je cela površina lokaliteta bila ugrožena, pristupilo se prospekciji koja je prethodila arheološkim istraživanjima, a sastojala se od rekognosciranja, korišćenja aerofotografija, geodezije i geofizičkih istraživanja geomagnetskom metodom. Na osnovu toga su ispla-

⁸Korać, Golubović, Mrđić 2018, 45.

⁹Severno i zapadno od grada i logora, od kraja 19. veka su pronalazeni pojedinačni grobovi, ali ti lokaliteti još uvek nisu sistematski istraživani. M. Valtrović je 1882. godine obavio sondažna iskopavanja južno, severno i istočno od grada i logora, tokom kojih je na svim mestima konstatovao grobove. Zaključio je da ih je bilo i zapadno od grada, na osnovu ostataka grobova koje su meštani u to vreme pljačkali (*cf.* Валтровић 1884, 6, 10).

¹⁰Područje južne nekropole je tokom tih istraživanja podeljeno na nekoliko lokaliteta, koji su u starijoj literaturi nazivani „nekropolama“ po lokalnim toponimima: Više grobalja, Pećine, Kod grobalja, Burdelj, Velika kapija i Carine; *cf.* Зотовић 1986, 41; Зотовић, Јордовић 1990, 2; Korać, Golubović 2009, 12–13. Svesni smo činjenice da su ranije korišćeni nazivi „nekropole“ za svaki od areala južne nekropole mogli unositi zabune, te zato ističemo da svi navedeni lokaliteti pripadaju južnoj nekropoli Viminacijuma.

¹¹Osim areala iz rimskog vremena, na prostoru južne nekropole su registrovane i keltska nekropola (4–3. vek pre n. e.), dve nekropole iz perioda Seobe naroda, i to germanske, jedna iz druge polovine 5. veka i jedna iz sredine 6. veka, a najmlađa je manja srednjovekovna nekropola iz perioda 12–14. veka; *cf.* Зотовић 1986, 41, nap. 4; 54–55; Зотовић, Јордовић 1990, 2; Ivanišević, Kazanski, Mastjykovala 2006, 133–136.

¹²Deo lokaliteta Pećine preseca prostore starijih, već napuštenih areala, sa sahranama kremiranih i inhumiranih pokojnika (*cf.* Зотовић 1986, 52).

¹³Валтровић 1884, 10; Bogdanović 2009, 84, n. 11.

¹⁴Popović, Kondić 1976 – Popović, V. Kondić, V. Zotović, Lj. 1976. Elaborat za zaštitu terena koji je ugrožen izgradnjom TE Drmno – Pregled ugroženih lokaliteta. Dokumentacija arheološkog instituta.

¹⁵Pretpostavka je da je ova depresija veštačka i da je u rimsko doba korišćena kao pozajmište za glinu.

¹⁶Granice lokaliteta nisu jasno definisane, već predstavljaju subjektivno rešenje istraživača na osnovu interpretacije toponima i situacije na terenu (*cf.* Bogdanović 2009, 84).

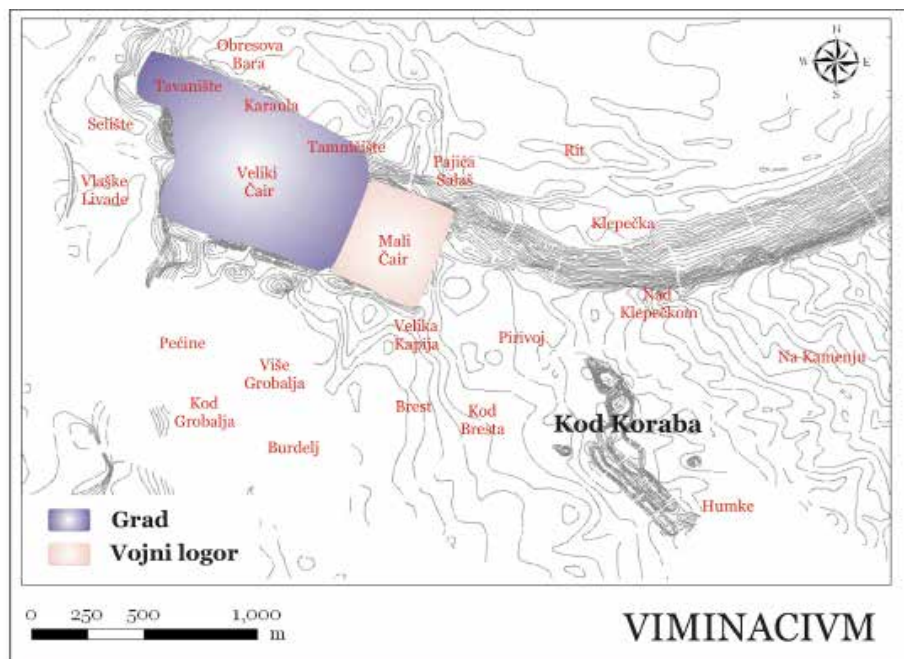

Karta 1 Opšta situacija na nalazištu Viminacijum

nirana i izvedena arheološka iskopavanja koja su realizovana od 2005. do 2007. godine.¹⁷

Geofizička ispitivanja na lokalitetu Kod koraba obavljena su 2005. i 2006. godine, kada je istražen prostor od 11 ha. Izbor geofizičke metode zavisio je od procene faktora potencijalnih smetnji i karakteristika prisutnih struktura, ali i ograničenog vremenskog roka za izvođenje radova. Odlučeno je da se koristi geomagnetska metoda kojom je moguće snimiti veliku površinu s visokom rezolucijom u kratkom vremenskom periodu, pogotovo što su snimanja vršena van urbane sredine, gde ova metoda pokazuje dobre rezultate u otkrivanju arheoloških struktura.¹⁸ Na osnovu rezultata dobijenih geomagnetskim istraživanjima izdvojene su površine na kojima su potom sprovedena arheološka iskopavanja.

Sonde su postavljane na mestima na kojima su detektovane magnetske anomalije, a na prostorima bez anomalija postavljene su kontrolne sonde. Potonja iskopavanja će pokazati da su u daleko većem broju bili zastupljeni grobovi kremiranih u odnosu na in-

humirane pokojnike (Grafikon 1). Ukupno je istraženo 212 grobova, od čega 134 kremiranih pokojnika i 78 inhumiranih pokojnika.



Grafikon 1 Odnos grobova s kremacijom i inhumacijom na nekropoli Kod koraba

¹⁷Tokom 2008. godine je u profilu iskopa površinskog kopa uglja istražen još jedan grob i peč za izradu keramike.

¹⁸Detaljno o geomagnetnoj metodi i njenoj primeni na lokalitetu Kod koraba *cf.* Bogdanović 2009, 85–86, n. 14–30.

GROBOVI INHUMIRANIH POKOJNIKA

G-1 (sonda 31) T. I

Tip groba: Sahrana u drvenom kovčegu.

Opis groba: Konstatovan je na dubini od 0,85 m. Orijentisan je u pravcu JI – SZ. Dimenzije drvenog kovčega rekonstruisane su na osnovu tri gvozdene klina i iznose 1,60 x 1,40 m. Pokojnik je bio položen na leđa u opruženom stavu, sa rukama ispruženim pored tela, dok su noge su bile vezane u predelu skočnih zglobova. Očuvana dužina skeleta iznosi 1,52 m.

Pol i starost: Odrasla osoba neutvrđenog pola.

Odnos sa susjednim grobovima: Nalazi se JZ od G1-7.

Datovanje: 2 vek.

G-2 (sonda 32) T. I

Tip groba: Slobodno ukopani pokojnik.

Opis groba: Konstatovan je na dubini od 0,80 m. Orijentisan je u pravcu SZ – JI. Pokojnik je bio položen na leđa u opruženom stavu. Očuvane su dislocirane kosti gornjih ekstremiteta, dok su duge kosti donjih bile in situ. Očuvana dužina skeleta iznosi 1,34 m.

Grobni inventar: (1) iznad karličnog pojasa, pored karlice: jedan gvozdeni klin.

1. Bronzani novac Sabine, kovanje za vreme vladavine Hadrijana (128–137). Težina 8,56 g, R 26,20 mm (C-1).

Pol i starost: Odrasla osoba muškog pola.

Odnos sa susjednim grobovima: Nalazi se JI od G1-18 i južno od G-5.

Datovanje: Sredina 2. veka.

Literatura: (1) Vojvoda, Golubović, Redžić 2021, 62, Cat. no. 24.

G-3 (sonda 35) T. II, CVIII

Tip groba: Sahrana u drvenom kovčegu s pokrivačem od opeka.

Opis groba: Konstatovan je na dubini od 0,85 m. Orijentisan je u pravcu Z – I s devijacijom od 30° zapadnim delom ka jugu. Pokrivač od opeka nalazio se samo iznad karlice i donjih ekstremiteta. Opeke dimenzija 0,54 x 0,40 x 0,04 m bile su postavljene u dva reda. Dimenzije drvenog kovčega rekonstruisane su na osnovu pet gvozdenih i jednog bronzanog klina i iznose 1,55 x 0,50 m. Pokojnik je bio položen na leđa u opruženom stavu. Desna ruka bila je savijena u laktu

sa šakom na stomaku, dok kosti leve podlaktice nedostaju. Očuvana dužina skeleta iznosi 1,54 m.

Grobni inventar: (1) pored desne potkolenice, (2) pored lobanje s desne strane, (3), (4) i (5) pored karlice s desne strane, (6) oko vrata.

1. Bronzani novac Aleksandra Severa (222–235). Provincijalna kovnica Nikeja. Težina 3,08 g, R 19,31 mm (C-16).

2. Bronzani zakivak pločaste kružne glave i pločastog kružnog donjeg dela. R 1,80 cm, h 0,8 cm (C-12).

3. Bronzani zakivak pločaste kružne glave i pločastog kružnog donjeg dela. R 0,9 cm, h 0,7 cm (C-13).

4. Bronzani zakivak pločaste kružne glave i pločastog kružnog donjeg dela. R 0,9 cm, h 0,7 cm (C-14).

5. Fragmentovani gvozdeni ključ trapezoidnog tela i prstenaste glave. Duž. 5,8 cm (C-11).

6. Ogrlica od staklenih perli koja se sastoji od 38 poligonalnih plave boje i jedne bikonične žute boje. Duž. perli od 0,2 do 0,4 cm (C-15).

Pol i starost: Osoba ženskog pola između 30 i 35 godina starosti.

Odnos sa susjednim grobovima: Nalazi se iznad groba s kremiranim pokojnikom G1-4 kojeg je oštetio svojim ukopom.

Datovanje: Druga polovina 3. veka.

Literatura: (1) Vojvoda, Golubović, Redžić 2021, 66, Cat. no. 47.

G-4 (sonda 32) T. I

Tip groba: Slobodno ukopani pokojnik.

Opis groba: Konstatovan je na dubini od 0,70 m. Orijentisan je u pravcu SZ – JI. Pokojnik je bio položen na leđa u opruženom stavu. Od kostiju su očuvani delovi lobanje i dugih kostiju nogu. Očuvana dužina skeleta iznosi 1,30 m. Dva gvozdene klina iznad lobanje.

Pol i starost: Neutvrđeni.

Odnos sa susjednim grobovima: Nalazi se zapadno od G-5 i severno od G1-18.

Datovanje: 2 vek.

G-5 (sonda 32) T. I

Tip groba: Sahrana u drvenom kovčegu.

Opis groba: Konstatovan je na dubini od 1,10 m. Orijentisan je u pravcu S – J s devijacijom od 15° se-

vernim delom ka istoku. Očuvane su samo fragmentovane duge kosti nogu. Sa spoljne strane leve i desne natkolenice nađen je po jedan gvozdeni klin i grumen sumpora pored leve natkolenice.

Grobni inventar: (1) pored leve potkolenice.

1. Fragmenti poklopca s dugmetastom drškom. Rađen je od srednje prečišćene gline smeđe boje pečenja. R drške 3,8 cm (C-25).

Pol i starost: Odrasla osoba neutvrđenog pola.

Odnos sa susednim grobovima: Nalazi se istočno od G-4, severno od G1-18 i zapadno do G1-15.

Datovanje: 2 vek.

G-6 (sonda 39) T. III

Tip groba: Grob s konstrukcijom od opeka.

Opis groba: Konstatovan je na dubini od 0,20 m. Orijentisan je u pravcu S – J s devijacijom od 14° severnim delom ka zapadu. Spoljne dimenzije su 2,10 x 1,00 x 0,33 m, a unutrašnje 1,43 x 0,33 x 0,33 m. Pokrivač groba nije sačuvan. Gornja zona konstrukcije zidana je od tri reda horizontalno postavljenih opeka povezanih blatom. Donju zonu čine nasatično postavljene opeke, pri čemu je za izradu bočnih strana upotrebljeno 4,5 opeka, a za izradu pročelja 1,5 opeka. Podnicu čine dva reda po dužini postavljenih opeka, a svaki sadrži 4,5 komada opeka. Zapadni red opeka podnice čine cele, a istočni red podužne polovine opeka. Dimenzije opeka korišćenih za zidanje grobne konstrukcije su 34 x 27 x 5 cm.

Pol i starost: Kostu nisu nađene.

Odnos sa susednim grobovima: Nalazi se SZ od G1-32 i južno od G1-24.

Datovanje: 3 vek.

G-7 (sonda 31) T. IV

Tip groba: Slobodno ukopani pokojnik s pokrivačem od opeka.

Opis groba: Konstatovan je na dubini 1,35 m. Orijentisan je u pravcu S – J s devijacijom od 12° severnim delom ka zapadu. Dimenzije pokrivača od opeka su 1,90 x 0,47 m. Pokrivač čine cele i fragmenti tegula dimenzija 52 x 40 x 2,5 cm. Pokojnik je bio položen na leđa u opruženom stavu. Ruke su savijene u laktovima i prekrštene na desnom boku i to leva preko desne. Donja vilica je dislocirana već tokom sahrane

(verovatno polaganjem tegula pokrivača) i nalazi se sa desne strane lobanje. Očuvana dužina skeleta je 1,63 m.

Grobni inventar: (1) u ustima, (2) oko stopala, (3) na desnom laktu.

1. Bronzani novac Aleksandra Severa ili Gordijana III (222–243?). Težina 9,60 g, R 23,50 mm (C-48).

2. Četrnaest gvozdених šunegli. Duž. 1,7 cm (C-50).

3. Fragmentovani pehar razgrnutog i užlebljenog oboda, kruškolikog trbuha, ravnog dna i trakaste drške. Rađen je od srednje prečišćene gline crvene boje pečenja. R oboda 7,4 cm, h 11,5 cm (C-49).

Pol i starost: Osoba muškog pola između 45 i 65 godina.

Odnos sa susednim grobovima: Nalazi se iznad G1-13 koga je oštetiо u njegovom severozapadnom delu. Grobovi G-7 i G1-13 nalaze se iznad G1-27.

Datovanje: Sredina 3. veka.

Literatura: (1) Vojvoda, Golubović, Redžić 2021, 66, Cat. no. 249

G-8 (sonda 42) T. III

Tip groba: Slobodno ukopani pokojnik.

Opis groba: Konstatovan je na dubini 0,40 m. Orijentisan je u pravcu JZ – SI s devijacijom od 15° jugozapadnim delom ka zapadu. Pokojnik je bio položen na levi bok, tako da se desna noga nalazila preko leve. Lobanja je dislocirana i okrenuta licem ka jugu. Očuvana dužina skeleta je 1,34 m. Iznad desnog boka jedan gvozdeni klin.

Pol i starost: Osoba muškog pola preko 50 godina.

Datovanje: Druga polovina 3. veka.

G-9 (sonda 40) T. III

Tip groba: Slobodno ukopani pokojnik.

Opis groba: Konstatovan je na dubini 0,45 m. Orijentisan je u pravcu S – J s devijacijom od 12° severnim delom ka istoku. Pokojnik je bio blago okrenut na levi bok. Lobanja je fragmentovana. Noge su raširene i savijene u kolenima, tako da je levo koleno okrenuto ka istoku, a desno uzdignuto na gore. Ruke su savijene u laktovima, na taj način da desna šaka počiva na karlici, a leva na levom ramenu. Očuvana dužina skeleta je 1,55 m.

Odnos sa susednim grobovima: Iznad njega je

G1-38.

Pol i starost: Odrasla osoba neutvrđenog pola.

Datovanje: Druga polovina 3. veka.

G-10 (sonda 40) T. V

Tip groba: Slobodno ukopani pokojnik.

Opis groba: Konstatovan je na dubini 0,6 m. Ori-jentisan je u pravcu J – S. Pokojnik je bio položen na leđa u opruženom stavu. Ruke su savijene u laktovi-ma, tako da leva šaka počiva na karlici, a desna na grudima. Očuvana dužina skeleta je 1,6 m.

Pol i starost: Odrasla osoba muškog pola.

Odnos sa susednim grobovima: Ispod njega je G1-40, a istočno od njega se nalazi G1-34, preko koga je G-12. Lobanja G-14 je na gornjem etažu G1-34, a G-13 je severno od G1-34. Grobovi G1-34, G-12, G-13 i G-14 su zapadno od G-10.

Datovanje: Druga polovina 3. veka.

G-11 (sonda 40) T. V

Tip groba: Slobodno ukopani pokojnik.

Opis groba: Konstatovan je na dubini 0,60 m. Ori-jentisan je u pravcu Z – I s devijacijom od 11° za-padnim delom ka severu. Pokojnik je bio položen na leđa u opruženom stavu. In situ su nađene kosti desne noge, desne nadlaktice i deo karlice. Očuvana dužina skeleta je 1,4 m.

Grobni inventar: (1) zapadno od pretpostavlje-nog mesta lobanje.

1. Fragmentovani pehar od krupnozrne gline beli-časte boje pečenja, užlebljenog oboda, jajolikog na-rebrenog trbuha, ravnog dna i jedne trakaste drške. R oboda 7 cm (C-88).

Pol i starost: Osoba neutvrđenog pola i starosti.

Odnos sa susednim grobovima: Nalazi se iznad G1-44 čiji je južni deo oštetiio svojim ukopom i iznad G-31.

Datovanje: Sredina 3. veka.

G-12 (sonda 40) T. VI

Tip groba: Slobodno ukopani pokojnik.

Opis groba: Konstatovan je na dubini 0,85 m. Ori-jentisan je u pravcu J – S s devijacijom od 9° južnim delom ka zapadu. Pokojnik je bio položen na leđa u opruženom stavu. In situ su nađene kosti nogu i kar-

lica. Očuvana dužina skeleta je 0,9 m.

Grobni inventar: (1) i (2) pored stopala.

1. Fragmenti pehara užlebljenog oboda. Očuvana je jedna trakasta drška. Rađen je od srednje prečišće-ne gline crvene boje pečenja i crveno bojene površi-ne. R oboda 7,5 cm (C-91).

2. Fragmenti pehara užlebljenog oboda, zaoblje-nog trbuha i ravnog dna. Očuvana je jedna trakasta drška. Rađen je od srednje prečišćene gline crvene boje pečenja. R oboda 7,5 cm (C-92).

Pol i starost: Odrasla osoba neutvrđenog pola.

Odnos sa susednim grobovima: Oštetiio je istoč-ni deo G1-34.

Datovanje: Sredina 3. veka.

G-13 (sonda 40) T. V

Tip groba: Slobodno ukopani pokojnik.

Opis groba: Konstatovan je na dubini 0,85 m. Ori-jentisan je u pravcu Z – I. Pokojnik je bio položen na leđa u opruženom stavu. Ruke su savijene u laktovi-ma tako da šake počivaju na karlici. Očuvana dužina skeleta je 1,65 m.

Pol i starost: Odrasla osoba neutvrđenog pola.

Odnos sa susednim grobovima: Nalazi se sever-no od G1-34.

Datovanje: Sredina 3. veka.

G-14 (sonda 40) T. VI

Tip groba: Slobodno ukopani pokojnik.

Opis groba: Konstatovan je na dubini 0,85 m. Nađena je samo lobanja pokojnika dečjeg uzrasta.

Pol i starost: Dete neutvrđenog pola.

Odnos sa susednim grobovima: Oštetiio je istoč-ni deo G1-34.

Datovanje: Sredina 3. veka.

G-15 (sonda 40) T. VI

Tip groba: Slobodno ukopani pokojnik.

Opis groba: Konstatovan je na dubini 1,00 m. Ori-jentisan je u pravcu J – S s devijacijom od 36° južnim delom ka zapadu. Pokojnik je bio položen na leđa u opruženom stavu. Nedostaju kosti karlice, grudnog koša i leve podlaktice. Lobanja je fragmentovana. Očuvana dužina skeleta je 1,1 m.

Pol i starost: Dete neutvrđenog pola.

Odnos sa susjednim grobovima: Naleže na G1-40 u njegovom JI delu.

Datovanje: Sredina 3. veka.

G-16 (sonda 42) T. VII, CVIII

Tip groba: Slobodno ukopani pokojnik.

Opis groba: Konstatovan je na dubini 1,10 m. Orijentisan je u pravcu S – J s devijacijom od 11° severnim delom ka zapadu. Pokojnik je bio položen na leđa u opruženom stavu. Nedostaje leva podlaktica, dok je desna ruka najverovatnije bila položena pored tela jer su pored desne butne kosti nađene zelene falange prstiju, što svedoči od tome da je novac nađen pored desnog boka bio stavljen u šaku deteta. Očuvani su samo fragmenti dugih kostiju nogu, a nedostaje leva butna kost. Očuvana dužina skeleta je 0,65 m.

Grobni inventar: (1) u desnoj šaci, (2) na desnom boku.

1. Bronzani novac Gordijana III (238–244). Težina 3,02 g, R 19,55 mm (C-107).

2. Pehar od krupnozrne gline beličaste boje pečenja, užlebljenog oboda, kruškolikog narebrenog trbuha, ravnog dna i jedne trakaste drške. R oboda 6 cm, h 8,2 cm (C-106).

Pol i starost: Dete neutvrđenog pola, starosti između 3 i 4 godine.

Odnos sa susjednim grobovima: Nalazi se istočno od G1-31 i zapadno od G-35.

Datovanje: Druga polovina 3. veka.

Literatura: (1) Vojvoda, Golubović, Redžić 2021, 66, Cat. no. 48.

G-17 (sonda 42) T. VII

Tip groba: Slobodno ukopani pokojnik.

Opis groba: Konstatovan je na dubini 1,15 m. Približna orijentacija (prema rebrima) je u pravcu SZ – JI s devijacijom od 10° severozapadnim delom ka severu. Kostii pokojnika dečjeg uzrasta su delimično dislocirane i trošne. Očuvana dužina iznosi 0,34 m.

Pol i starost: Novorođenče.

Napomena: Iznad lobanje nađen jedan gvozdeni klin.

Datovanje: 2. vek.

G-18 (sonda 40) T. VII, CVIII

Tip groba: Slobodno ukopani pokojnik.

Opis groba: Konstatovan je na dubini 1,1 m. Orijentisan je u pravcu Z – I s devijacijom od 11° zapadnim delom ka jugu. Pokojnik je bio položen na leđa u opruženom stavu s rukama savijenim u laktovima i položenim na karlicu. Očuvana dužina skeleta je 1,65 m.

Grobni inventar: (1) i (2) kod levog stopala; pored lobanje: dva gvozdena klina.

1. Fragmenti mastionice od tankog srebrnog lima. R oboda 5 cm, h 4 cm (C-123).

2. Fragment koštane igle. Dužina 3,5 cm (C-124).

Odnos sa susjednim grobovima: Nalazi se iznad G1-59, a ošteti je G1-48.

Pol i starost: Osoba ženskog pola, starosti 25–30 godina.

Datovanje: 2. vek posle G1-48.

G-19 (sonda 40) T. VIII, CVIII

Tip groba: Slobodno ukopani pokojnik.

Opis groba: Konstatovan je na dubini 1,15 m. Orijentisan je u pravcu I – Z s devijacijom od 24° istočnim delom ka severu. Pokojnik je bio položen na leđa u opruženom stavu s rukama položenim pored tela. Lobanja je licem okrenuta ka jugu. Kost leve potkolenice je dislocirana i nalazi se između nogu. Očuvana dužina skeleta je 1,6 m.

Grobni inventar: (1), (2) i (3) pored lobanje.

1. Fragmenti crveno pečenog žiška sa dve rupice na disku. R 6,6 cm, očuvana dužina 9,5 cm (C-118).

2. Fragmenti crveno pečene i crveno bojene zdele razgrnutog oboda i bikoničnog trbuha (C-119).

3. Fragment sivo pečenog poklopca kosih zidova trbuha i dugmetaste drške. R 16 cm (C-120).

Odnos sa susjednim grobovima: Delimično se nalazi ispod G1-43.

Pol i starost: Osoba ženskog pola preko 40 godina stara.

Datovanje: 2. vek.

G-20 (sonda 40) T. VIII

Tip groba: Slobodno ukopani pokojnik.

Opis groba: Konstatovan je na dubini 0,6 m. Orijentisan je u pravcu J – S s devijacijom od 19° južnim

delom ka zapadu. Pokojnik je bio položen na leđa u opruženom stavu s rukama savijenim u laktovima i položenim na karlicu. Očuvana dužina skeleta je 1,68 m.

Grobni inventar: (1) pored leve potkolenice.

1. Srebrna omega fibula kojoj nedostaje igla. Produžetak srcolikog oblika je ukrašen volutama. Duž. 8,2 cm, R 5,7 cm (C-125).

Pol i starost: Muškarac između 18 i 30 godina.

Odnos sa susednim grobovima: Nalazi se iznad G-23.

Datovanje: Sredina 3. veka.

Literatura: Redžić 2013, 117, kat. 205, Tip XI, varijanta 2.

G-21 (sonda 40) T. IX, CIX

Tip groba: Grob s konstrukcijom od opeka.

Opis groba: Konstatovan je na dubini 1,15 m. Orientisan je u pravcu SZ – JI sa devijacijom od 90 severozapadnim delom ka zapadu. Horizontalni pokrivač groba je dvoslojan i očuvan je samo u jugoistočnom delu groba. Od donjeg sloja su sačuvane jedna cela i polovina opeke dimenzija 56 x 49 x 7 cm. Od gornjeg sloja je sačuvana jedna opeka postavljena na spoju opeka iz donjeg sloja, dimenzija 39 x 28 x 4 cm. Očuvane dimenzije pokrivača iznose 0,8 x 0,55 x 1,13 m. Opeke pokrivača su spojene krečnim malterom. Kovčeg čini osam redova horizontalno postavljenih opeka međusobno vezanih blatom. Unutrašnjost kovčega je omalterisana slojem debljine 1–2 cm. Spoljne dimenzije kovčega su 2,4 x 0,9 x 0,55 m, a unutrašnje 2,06 x 0,45 x 0,45 m. Pod čini osam po širini postavljenih opeka. Uzglavlje od koso postavljene opeke, koja je s podom spojena malterom, nalazi se na severozapadu. Od skeleta su in situ očuvane samo obe potkolenice. Ostale kosti su fragmentovane i dislocirane.

Grobni inventar: (1), (2) i (4) kod severozapadnog ugla konstrukcije sa spoljne strane, (3) kod stopala.

1. Fragment bronzane bule. R 2,5 cm (C-130a).

2. Bronzana alka, ovalnog oblika i kružnog preseka. Dimenzije 3,1 x 2,9 cm (C-130).

3. Trideset dve gvozdene šunegle. Dužina 1,2 cm (C-128).

4. Fragmentovani pehar od krupnozrne gline sive boje pečenja, užlebljenog oboda, zaobljenog i narebrenog trbuha, ravnog dna s jednom trakastom

drškom. R oboda 5,5 cm, h 7,3 cm (C-129).

Pol i starost: Neutvrđeni.

Odnos sa susednim grobovima: Svojim ukopom ošteti je G1-45. Nalazi se severno od G-19 i G-33, istočno od G-18 i jugoistočno od G1-33.

Datovanje: 3. vek.

G-22 (sonda 40) T. IX

Tip groba: Grob s konstrukcijom od opeka.

Opis groba: Konstatovan je na dubini 1,15 m. Orientisan je u pravcu Z – I s devijacijom od 20° zapadnom delom ka jugu. Konstrukcija od opeka je oštećena u istočnom delu. Horizontalni pokrivač očuvan je samo u zapadnom delu groba (jedna fragmentovana opeka). Kovčeg čini sedam redova po širini postavljenih opeka međusobno vezanih blatom. Unutrašnjost kovčega je omalterisana slojem debljine 1–2 cm. Spoljne dimenzije kovčega su 1,87 x 1,05 x 0,45 m, a unutrašnje 1,44 x 0,4 x 0,38 m. Pod čini pet po širini postavljenih opeka. Uzglavlje od koso postavljene opeke koja je s podom spojena malterom nalazi se na zapadu. Malobrojne kosti su fragmentovane i dislocirane.

Grobni inventar: (1) na osnovi u SI uglu konstrukcije.

1. Fragment bronzane alke šestouglaonog preseka. R 2,74 cm (C-134).

Pol i starost: Neutvrđeni.

Odnos sa susednim grobovima: Svojim ukopom ošteti je G-33.

Datovanje: Kraj 2. ili početak 3. veka.

G-23 (sonda 40) T. X

Tip groba: Slobodno ukopani pokojnik.

Opis groba: Konstatovan je na dubini 0,9 m. Orientisan je u pravcu S – J s devijacijom od 24° severnim delom ka zapadu. Pokojnik je bio položen na leđa u opruženom stavu. Lobanja je okrenuta licem ka istoku. Leva ruka je položena pored tela, a desna je savijena u laktu i počiva na stomaku. Nedostaje kost desne nadlaktice. Noge su raširene u zoni kolena i sastavljene u skočnim zglobovima. Očuvana dužina skeleta je 1,65 m.

Odnos sa susednim grobovima: Nalazi se ispod G-20.

Pol i starost: Odrasla osoba muškog pola.

Datovanje: 2. vek.

G-24 (sonda 40) T. X

Tip groba: Slobodno ukopani pokojnik.

Opis groba: Konstatovan je na dubini 1,15 m. Orientisan je u pravcu SZ – JI s devijacijom od 11° severozapadnim delom ka zapadu. Pokojnik dečjeg uzrasta je bio položen na leđa u opruženom stavu. In situ su očuvane sledeće kosti: obe butne, desna podlaktica, leva nadlaktica, delimično grudni koš i karlica. Očuvana dužina skeleta je 0,55 m.

Odnos sa susednim grobovima: Nalazi se ispod G1-44.

Pol i starost: Dete neutvrđenog pola.

Datovanje: 2. vek pre G1-44.

G-25 (sonda 40) T. X

Tip groba: Slobodno ukopani pokojnik s pokrivačem od opeka.

Opis groba: Konstatovan je na dubini 0,8 m. Orientisan je u pravcu SI – JZ. Grob ima pokrivač od tegula koji je očuvan (0,62 x 0,4 m) u SI delu, a čine ga tri fragmentovane tegule. Pokojnik je bio položen na leđa u opruženom stavu. Desna ruka je položena pored tela, a leva je savijena u laktu i počiva na karlici. Lobanja je fragmentovana i okrenuta licem ka jugu. Istražena dužina skeleta je 0,78 m.

Pol i starost: Osoba ženskog pola preko 45 godina stara.

Odnos sa susednim grobovima: Iznad G1-59.

Datovanje: Kraj 2. veka.

G-26 (sonda 42) T. X

Tip groba: Slobodno ukopani pokojnik.

Opis groba: Konstatovan je na dubini 1,25 m. Orientisan je u pravcu S – J s devijacijom od 25° severnim delom ka zapadu. Pokojnik je bio položen na leđa u opruženom stavu sa šakama na karlici. Dužina skeleta iznosi 1,83 m.

Pol i starost: Osoba muškog pola 40–45 godina stara.

Odnos sa susednim grobovima: Nalazi se 15 cm iznad G1-52 čiji je severoistočni ugao oštetiio.

Datovanje: 2. vek.

G-27 (sonda 42) T. XI

Tip groba: Slobodno ukopani pokojnik.

Opis groba: Konstatovan je na dubini 1,7 m. Orientisan je u pravcu S – J, s devijacijom od 18° severnim delom ka istoku. Pokojnik je bio položen na leđa u opruženom stavu. U desnom oku nalazi se gvozdeni klin. Još jedan klin nalazio se sa SI strane lobanje. Desna ruka savijena je u laktu i položena preko karlice. Leva ruka je ispružena i šaka se prepliće s desnom. Desna noga je ispružena, a leva je okrenuta na spoljnu stranu i blago savijena u kolenu. Stopala su okrenuta na spoljnu stranu, a pete spojene. Pokojnik je imao obuću do visine listova, na osnovu većeg broja šunegli i to samo sa spoljne strane nogu i stopala. Dužina skeleta iznosi 1,63 m.

Grobni inventar: (1) pored donje vilice (verovatno u ustima), (2) na vratu, (3) sa spoljne strane potkolenica i stopala.

1. Bronzani novac Domicijana (87). Kovnica Rim. Težina 10,58 g, R 28,68 mm (C-164).

2. Bronzani novac Trajana (98–117). Kovnica Rim. Težina 10,60 g, R 28,50 mm (C-165).

3. Stosedamdeset gvozdених šunegli (C-166).

Pol i starost: Osoba muškog pola 45–50 godina stara.

Napomena: Pored grudnog koša nađen je fragment staklene posude, a u lobanji i pored nje dva gvozdena klina.

Datovanje: Sredina 2. veka.

Literatura: (1) Vojvoda, Golubović, Redžić 2021, 61, Cat. no. 5; isto, 62, Cat. no. 11.

G-28 (sonda 40) T. XI

Tip groba: Lobanja i prilozi

Opis groba: Fragmentovana i dislocirana lobanja konstatovana je na dubini 1,35 m.

Grobni inventar: (1), (2) i (3) pored lobanje i jedan gvozdeni klin.

1. Fragmenti crveno pečenog žiška. Očuvane dimenzije 5 x 6 cm (C-157).

2. Lonac užlebljenog oboda, narebrenog trbuha, ravnog dna i jedne trakaste drške. Rađen je od srednje prečišćene gline sive boje pečenja. R oboda 9,1 cm, R dna 3,9 cm (C-156).

3. Fragmentovani pehar sa jednom drškom, koso

razgrnutog oboda, loptastog trbuha i prstenasto profilisanog dna. Rađen je od srednje prečišćene gline crvene boje pečenja i crveno bojene površine. R oboda 6,5 cm, R dna 4,1 cm (C-157a).

Pol i starost: Neutvrđeni pol i starost.

Napomena: Pored lobanje nađen je jedan gvozdeni klin.

Datovanje: 2. vek.

G-29 (sonda 49) T. XII

Tip groba: Grobna konstrukcija od opeka sa svodom.

Opis groba: Konstatovan je na dubini 0,3 m. Orijentisan je u pravcu SI – JZ s devijacijom od 4° severoistočnim delom ka severu. Grobna konstrukcija ima svod koji čini 17 redova radialno postavljenih opeka vezanih blatom. Prilikom pljačke u antici svod je uništen u središnjem delu u dužini od 0,8 m. Dimenzije konstrukcije iznose 2,25 x 1,1 x 0,58 m. Pročelje svoda je na JZ strani zatvoreno sa pet redova horizontalno postavljenih opeka, dok ih je na SI strani bilo četiri. Kovčeg čini šest redova horizontalno postavljenih opeka međusobno vezanih blatom. Spoljne dimenzije kovčega su 2,45 x 0,95 x 0,45 m, a unutrašnje 1,83 x 0,44 x 0,37 m. Pod čini sedam po širini postavljenih opeka. Malobrojne kosti su fragmentovane i dislocirane.

Napomena: (1), (2), (3) i (4) pored groba na 0,3 m severoistočno od kovčega.

1. Crveno pečeni i crveno bojani žižak. R 6,7 cm, duž. 8,5 cm (C-162).

2. Krčag sa ka unutrašnjoj strani užlebljenim obodom, zaobljenog trbuha, prstenasto profilisanog dna i jedne trakaste drške. Rađen je od srednje prečišćene gline crvene boje pečenja i crveno bojene površine. Visina 13,4 cm (C-159).

3. Krčag sa ka unutrašnjoj strani užlebljenim obodom, zaobljenog trbuha, prstenasto profilisanog dna i jedne trakaste drške. Rađen je od srednje prečišćene gline crvene boje pečenja i crveno bojene površine. Visina 13,5 cm (C-160).

4. Fragmentovani krčag sa ka unutrašnjoj strani užlebljenim obodom, zaobljenog trbuha, prstenasto profilisanog dna i jedne trakaste drške. Rađen je od srednje prečišćene gline crvene boje pečenja i crveno

bojene površine. Visina 14,1 cm (C-161).

Odnos sa susednim grobovima: Nalazi se JI od G1-57.

Pol i starost: Odrasla osoba neutvrđenog pola.

Datovanje: Početak 3. veka.

Napomena: Van groba, na dubini 1 m i na 0,5 m, zapadno od njega, nađeni su novac, školjke, žižak i tri krčaga. Osim predmeta nije bilo nikakvih osteoloških nalaza. Postoji mogućnost da se kosti pokojnika nisu očuvale ili da su predmeti deo pogrebnih obreda nakon sahrane.

1. Bronzani novac Gete, kovanje pod Septimijem Severom (198–211). Težina 8,07 g, R 25,11 mm (C-162e).

2. Tri morske školjke. Duž. školjki 1,5–3 cm (C-162f).

3. Fragmentovani žižak ukrašen rozetom na disku. Rađen je od srednje prečišćene gline crvene boje pečenja i crveno bojene površine. R 6,0 cm, duž. 7,8 cm (C-162d).

4. Krčag sa ka unutrašnjoj strani užlebljenim obodom, zaobljenog trbuha, prstenasto profilisanog dna i jedne trakaste drške. Rađen je od srednje prečišćene gline crvene boje pečenja i crveno bojene površine. Visina 11 cm (C-162a).

5. Krčag sa ka unutrašnjoj strani užlebljenim obodom, zaobljenog trbuha, prstenasto profilisanog dna i jedne trakaste drške. Rađen je od srednje prečišćene gline crvene boje pečenja i crveno bojene površine. Visina 12 cm (C-162b).

6. Krčag sa ka unutrašnjoj strani užlebljenim obodom, zaobljenog trbuha, prstenasto profilisanog dna i jedne trakaste drške. Rađen je od srednje prečišćene gline crvene boje pečenja i crveno bojene površine. Visina 11,7 cm (C-162c).

Literatura: (1) Vojvoda, Golubović, Redžić 2021, 68, Cat. no. 67.

G-30 (sonda 40) T. XIII

Tip groba: Slobodno ukopani pokojnik.

Opis groba: Konstatovan je na dubini 1,30 m. Orijentisan je u pravcu Z – I s devijacijom od 14° zapadnim delom ka jugu. Pokojnik dečjeg uzrasta je bio položen na leđa u opruženom stavu. In situ su očuvane sledeće kosti: lobanja, leva nadlaktica i leva noga. Očuvana dužina skeleta je 1,1 m.

Pol i starost: Osoba ženskog pola starosti do 25 i fetus 5 meseci.

Odnos sa susednim grobovima: Nalazi se ispod groba G1-37.

Datovanje: 2. vek.

G-31 (sonda 40) T. XIII

Tip groba: Sahrana u drvenom kovčegu.

Opis groba: Konstatovan je na dubini 1,27 m. Orientisan je u pravcu SZ – JI s devijacijom od 8° severozapadnim delom ka severu. Tri gvozdene klina raspoređena oko glave ukazuju na sahranu u drvenom kovčegu. Pokojnik dečjeg uzrasta je bio položen na leđa u opruženom stavu. Leva ruka je oštro savijena u laktu sa šakom na ključnoj kosti. Očuvane su sledeće kosti: lobanja, desna podlaktica i desna potkolenica. Očuvana dužina skeleta je 1,18 m.

Pol i starost: Dete neutvrđenog pola, starosti između 7 i 9 godina.

Odnos sa susednim grobovima: Nalazi se iznad groba G-36, a ispod G-11.

Datovanje: Druga polovina 2. veka.

G-32 (sonda 42) T. XIX

Tip groba: Sahrana u drvenom kovčegu.

Opis groba: Konstatovan je na dubini 1,45 m. Orientisan je u pravcu S – J s devijacijom od 16° severnim delom ka istoku. Tri gvozdene klina raspoređena oko glave i jedan pored desnog stopala ukazuju na sahranu u drvenom kovčegu. Rekonstruisane dimenzije kovčega su 1,90 x 0,45 m. Pokojnik je bio položen na leđa u opruženom stavu. Desna ruka je savijena u laktu sa šakom na stomaku, a leva je opružena pored tela. Donja vilica je dislocirana i nalazila se na grudima, u predelu ključnih kostiju. Dislocirana leva ključna kost nalazila se između donje vilice i ostatka lobanje. Očuvana dužina skeleta iznosi 1,60 m.

Grobni inventar: (1) u ustima, (2) kod stopala, (3) pored desne natkolenice, (4) kod levog stopala.

1. Bronzani novac Antonina Pija (138–161). Težina 11,08 g, R 26,30 mm (C-177).

2. Dvadesetdve gvozdene šunegle. Dužina 1,8 cm (C-178).

3. Žižak sa pečatom ELPIS na dnu. Rađen je od srednje prečišćene gline crvene boje pečenja i crveno

bojene površine. Dužina 10,8 cm, R 7,35 cm (C-180).

4. Fragmentovani keramički lonac. R oboda 14 cm. R dna 6,5 cm (C-179).

Odnos sa susednim grobovima: Nalazi se JZ od G1-36 i G1-52.

Pol i starost: Osoba muškog pola 40–45 godina starosti.

Datovanje: Kraj 2. veka.

Literatura: (1) Vojvoda, Golubović, Redžić 2021, 64, Cat. no. 30.

G-33 (sonda 40) T. XIII

Tip groba: Sahrana u drvenom kovčegu.

Opis groba: Konstatovan je na dubini 1,5 m. Orientisan u pravcu Z – I s devijacijom od 7° zapadnim delom ka severu. Pokojnik A je bio položen na leđa u opruženom stavu. U položaju in situ nađene su sledeće kosti: obe nadlaktice, leva potkolenica i desna butna kost. Dislocirana lobanja se nalazila na levoj potkolenici. Očuvana i istražena dužina skeleta je 1,1 m. Ostaci pokojnika B su konstatovani tokom antropološke analize.

Grobni inventar: (1) na levoj strani grudnog koša, (2) na mestu lobanje, (3) oko vrata.

1. Bronzani novac Hadrijana (117–138). Težina 9,19 g, R 25,00 mm (C-175).

2. Bronzana igla sa glavom u obliku ptice. Dužina 12,2 cm (C-176).

3. Ogrlica od staklenih perli (30 celih i 18 fragmenata): 11 crnih poliedarskih i 18 fragmenata; pet crnih, kriškastih perli; četiri crne kružne; pet kružnih providnih, zlatnih; jedna kružna plava; dve poliedarske plave; jedna poliedarska zelena i jedna bikonična plava. Duž. 0,4–1,5 cm (C-174).

Pol i starost: Odrasla osoba ženskog pola i novorođenče ili fetus.

Odnos sa susednim grobovima: Nalazi se ispod G-22 koji ga je ošteti.

Datovanje: Sredina 2. veka pre G-22.

Literatura: (1) Vojvoda, Golubović, Redžić 2021, 63, Cat. no. 21.

G-34 (sonda 40) T. XIII

Tip groba: Grob s konstrukcijom od opeka.

Opis groba: Konstatovan je na dubini 1,0 m i samo

delimično istražen. Orijeantisan je u pravcu J – S s devijacijom od 29° južnim delom ka zapadu. Grobna konstrukcija sastoji se od nasatično postavljenih tegula i opeka. Pokrivač od horizontalno postavljenih tegula je propao u unutrašnjost kovčega. Istražene dimenzije kovčega su 0,8 x 0,4 x 0,25 m. Pod od horizontalno postavljenih tegula ima dimenzije 0,8 x 0,4 m. Pokojnik je bio položen na leđa u opruženom stavu. Istražen je samo gornji deo skeleta. Istražena dužina skeleta iznosi 0,65 m.

Pol i starost: Odrasla osoba ženskog pola.

Odnos sa susjednim grobovima: Grob G-33 delimično zalazi ispod njega.

Datovanje: 2. vek.

G-35 (sonda 42) T. XIV

Tip groba: Sahrana u drvenom kovčegu.

Opis groba: Konstatovan je na dubini 1,85 m. Orijeantisan je u pravcu J – S sa devijacijom od 9° južnim delom ka istoku. Sa desne strane lobanje nađena su tri gvozdena klina, pored desne natkolenice jedan i pored desnog stopala još tri. Klinovi ukazuju na sahranu u drvenom kovčegu, čija bi rekonstruisana dužina bila 1,85 m. Ukop se izdvajao samo sa leve strane skeleta (tamnomrka zemlja u žutoj, sterilnoj), ali nije bilo moguće rekonstruisati dimenzije ukopa. Pokojnik je bio položen na leđa u opruženom stavu. Glava je položena na desni obraz. Desna ruka je opružena sa šakom na karlici, leva je opružena pored tela. Očuvana dužina skeleta iznosi 1,66 m.

Grobni inventar: (1) pored lobanje.

1. Bronzani klin, kalotaste glave i trna kvadratnog preseka. R 1,1 cm (C-194).

Pol i starost: Odrasla osoba muškog pola.

Odnos sa susjednim grobovima: Nalazi se ispod groba G1-35.

Datovanje: 2. vek pre G1-35.

G-36 (sonda 40) T. XIV

Tip groba: Slobodno ukopani pokojnik.

Opis groba: Konstatovan je na dubini 1,6 m. Orijeantisan je u pravcu S – J s devijacijom od 8° severnim delom ka zapadu. Pokojnik je bio položen na leđa u opruženom stavu. Ruke su savijene u laktovima, desna sa šakom na grudima, a leva sa šakom u pre-

delu stomaka. Vrh leve nadlaktice je dislociran i nalazi se na grudima. Donja vilica je dislocirana i nalazi se na grudima pokojnika. Očuvana dužina skeleta iznosi 1,75 m.

Grobni inventar: (1) u ustima, (2) kod stopala, (3) pored desnog stopala, (4) pored lobanje.

1. Bronzani novac Antonina Pija, kovanje za vreme vladavine Hadrijana (138). Težina 8,94 g, R 27,35 mm (C-185).

2. Trideset gvozdenih šunegli. Dužina 1,4 cm (C-186).

3. Lonac sa razgrnutim obodom trougaonog preseka, kruškastog oblika i ravnog dna. Grube je fature sa krupnim zrnima peska i sive boje pečenja. R oboda 10,8 cm, R dna 5,2 cm (C-187).

4. Pehar sa jednom drškom, koso razgrnutog oboda, loptastog trbuha, na ravnom, uskom i naglašenom dnu. Rađen je od srednje prečišćene gline crvene boje pečenja i crveno bojene površine. R oboda 6,2 cm, R dna 2,5 cm (C-187a).

Pol i starost: Osoba muškog pola između 30 i 35 godine.

Odnos sa susjednim grobovima: Nalazi se ispod grobova G1-59 i G-31.

Datovanje: Sredina 2. veka.

Literatura: (1) Vojvoda, Golubović, Redžić 2021, 63, Cat. no. 25.

G-37 (sonda 40) T. XV

Tip groba: Slobodno ukopani pokojnik.

Opis groba: Konstatovan je na dubini 1,75 m. Orijeantisan je u pravcu S – J s devijacijom od 6° severnim delom ka istoku. Pokojnik je bio položen na leđa u opruženom stavu. Istražena dužina skeleta iznosi 0,8 m (nije istražen u potpunosti).

Grobni inventar: (1), (2), (3), (4), (5), (6) i (7) pored desnog stopala.

1. Obrađeni crveni kamen elipsoidnog oblika za umetanje u prsten. Dimenzije 1,2 x 0,9 cm (C-193a).

2. Fragmentovani žižak sa pečatom AGILIS na dnu. Rađen je od srednje prečišćene gline crvene boje pečenja i crveno bojene površine. R 6,5 cm (C-193).

3. Fragmenti zdele trouglasto profilisanog oboda, naglašenog trbuha i ravnog dna. Rađena je od srednje prečišćene gline sive boje pečenja. R oboda 21,5

cm, duž. 9,5 cm (C-191).

4. Fragmenti pehara koso razgrnutog oboda i zaobljenog trbuha. Rađen je od srednje prečišćene gline crvene boje pečenja i crveno bojene površine. R oboda 8 cm (C-192).

5. Krčag sa ka unutra užlebljenim obodom, zaobljenim trbuhom, prstenastim dnom i jednom trakastom drškom. Rađen je od srednje prečišćene gline crvene boje pečenja i crveno bojene površine. Visina 13,2 cm (C-188).

6. Krčag sa ka unutra užlebljenim obodom, zaobljenim trbuhom, prstenastim dnom i jednom trakastom drškom. Rađen je od srednje prečišćene gline crvene boje pečenja i crveno bojene površine. Visina 12,5 cm (C-189).

7. Krčag sa ka unutra užlebljenim obodom, zaobljenim trbuhom, prstenastim dnom i jednom trakastom drškom. Rađen je od srednje prečišćene gline crvene boje pečenja i crveno bojene površine. Visina 13,8 cm (C-190).

Pol i starost: Osoba muškog pola preko 45 godina starosti.

Odnos sa susjednim grobovima: Nalazi se delimično ispod groba G-13.

Datovanje: 2. vek.

G-38 (sonda 40) T. XIV

Tip groba: Sahrana u drvenom kovčegu.

Opis groba: Konstatovan je na dubini 1,5 m. Orijentisan je u pravcu JZ – SI s devijacijom od 15° jugozapadnim delom ka zapadu. Pored laktova i kolena nađena su četiri gvozdena klina koji upućuju na sahranu u drvenom kovčegu. Pokojnik je bio položen na leđa u opruženom stavu. Ruke su savijene u laktovima i poživaju na grudima. Pored leve jagodične kosti nađen je gvozdeni klin koji je ošteti. Očuvana dužina skeleta iznosi 1,45 m.

Pol i starost: Neutvrđeni

Odnos sa susjednim grobovima: Nalazi se delimično ispod groba G1-37.

Datovanje: Sredina 2. veka.

G-39 (sonda 50) T. XVI

Tip groba: Slobodno ukopani pokojnik.

Opis groba: Konstatovan je na dubini 0,90 m.

Orijentisan je u pravcu S – J s devijacijom od 16° severnim delom ka istoku. Pokojnik je bio položen na leđa u opruženom stavu. Lobanja je blago okrenuta ka istoku. Ruke su savijene u laktovima i poživaju na karlici. Očuvana dužina skeleta iznosi 1,45 m.

Pol i starost: Osoba muškog pola preko 60 godina starosti.

Odnos sa susjednim grobovima: Nalazi se delimično ispod groba G1-61 i zapadno od G1-66.

Datovanje: Sredina 2. veka.

G-40 (sonda 53) T. XVI

Tip groba: Slobodno ukopani pokojnik.

Opis groba: Konstatovan je na dubini od 0,8 m. Orijentisan je u pravcu J – S. In situ su očuvane lobanja i desna nadlaktica s lopaticom. Rebra i kosti ruku su dislocirani i fragmentovani. Očuvana dužina skeleta iznosi 0,65 m.

Grobni inventar: (1) ispod lobanje.

1. Fragmenti pehara od krupnozrne gline beličaste boje pečenja, užlebljenog oboda i narebrenog trbuha. R oboda 7 cm (C-223).

Pol i starost: Dete neutvrđenog pola, starosti između 12 i 15 godina.

Datovanje: 2. vek.

G-41 (sonda 53) T. XVI

Tip groba: Sahrana u drvenom kovčegu.

Opis groba: Konstatovan je na dubini od 1,5 m. Orijentisan je u pravcu S – J s devijacijom od 24° severnim delom ka zapadu. Oko skeleta nađeno je 14 gvozdrenih klinova što upućuje na sahranu u drvenom kovčegu, čije rekonstruisane dimenzije iznose 0,95 x 0,2 m. Pokojnik dečjeg uzrasta bio je položen na leđa u ispruženom stavu. In situ su očuvani fragmenti lobanje, leva ruka i desna noga. Očuvana dužina skeleta iznosi 0,65 m.

Pol i starost: Dete neutvrđenog pola, starosti između prve i druge godine.

Datovanje: 2. vek.

G-42 (sonda 53) T. XVII

Tip groba: Sahrana u drvenom kovčegu.

Opis groba: Konstatovan je na dubini 1,60 m. Ori-

jentisan je u pravcu JZ – SI. Šest nađenih gvozdениh klinova upućuju na sahranu u drvenom kovčegu čije rekonstruisane dimenzije iznose 1,45 x 0,47 m. Pokojnik je bio položen na leđa u opruženom stavu. Položaj pokojnika je uslovljen veličinom kovčega, pa je glava pomerenjena u desno, a desna noga savijena. Desna ruka je savijena u laktu i prebačena preko stomaka sa šakom na desnom kuku, dok je leva opružena pored tela. Očuvana dužina skeleta iznosi 1,42 m.

Pol i starost: Osoba ženskog pola 25–35 godina starosti.

Datovanje: 2. vek.

G-43 (sonda 53) T. XVII

Tip groba: Slobodno ukopani pokojnik.

Opis groba: Konstatovan je na dubini 1,70 m. Orijentisan je u pravcu SI – JZ. Pokojnik je bio položen na leđa u opruženom stavu s nogama vezanim u koljenima i skočnim zglobovima. Ruke su savijene u laktovima i položene u predelu stomaka i to desna preko leve. Očuvana dužina skeleta iznosi 1,51 m.

Grobni inventar: (1) oko stopala.

1. Trideset gvozdениh šunegli. Dužina oko 1 cm (C-228).

Pol i starost: Osoba ženskog pola 40–50 godina starosti.

Datovanje: 2. vek.

G-44 (sonda 53) T. XVIII

Tip groba: Sahrana u drvenom kovčegu.

Opis groba: Konstatovan je na dubini 1,90 m. Orijentisan je u pravcu SI – JZ s devijacijom od 17° severoistočnim delom ka istoku. Četiri gvozdена klina upućuju na sahranu u drvenom kovčegu. Bilo je moguće uzeti samo približne dimenzije ukopa i one iznose 1,30 x 0,80 m. Pokojnik dečjeg uzrasta bio je položen na leđa u ispruženom položaju. In situ su očuvane lobanja, kosti leve ruke i duge kosti desne noge, dok su kosti leve noge dislocirane.

Grobni inventar: (1) sa leve strane lobanje i ispod brade, (2) oko vrata, (3) i (4) u središnjem delu na skeletu kod nogu i u središnjem delu: četiri gvozdена klina.

1. Dve zlatne naušnice. R 1,2 cm (C-233).

2. Ogrlica od 15 staklenih perli: 6 valjkastih zelenih, 8 kružnih crvenih, jedna narandžasto-braon. Duž.

0,2–0,8 cm (C-232).

3. Žižak izrađen od srednje prečišćene gline crvene boje pečenja i crveno bojene površine

sa palmetom na disku. R 5,5 cm, duž. 7,5 cm (C-230).

4. Minijaturni pehar koso razgrnutog oboda, loptastog trbuha i ravne stope sa jednom drškom. Rađen je od srednje prečišćene gline sive boje pečenja. Visina 4,8 cm, R oboda 4,4 cm (C-231).

Pol i starost: Dete neutvrđenog pola, starosti između 2 i 4 godine.

Datovanje: 2. vek.

Literatura: (1) Milovanović 2007, 26, tip Vb, datovan 1–3. vek.

G-45 (sonda 63) T. XVII

Tip groba: Sahrana u drvenom kovčegu.

Opis groba: Konstatovan je na dubini 1,3 m u središnjem delu sonde. Orijentisan je u pravcu JZ – SI. Četiri gvozdene klanfe oko leve butne kosti upućuju na sahranu u drvenom kovčegu. Pokojnik je bio položen na leđa u opruženom stavu. Leva ruka je savijena u laktu i prebačena preko grudi, dok je desna opružena pored tela. Očuvana dužina skeleta iznosi 1,6 m.

Grobni inventar: (1) na grudima.

1. Bronzani novac (1. vek). Težina 7,22 g, R 27,10 mm (C-277).

Pol i starost: Osoba ženskog pola 25–30 godina starosti.

Odnos sa susednim grobovima: Nalazi se pored G1-87.

Datovanje: Početak 2. veka.

Literatura: (1) Vojvoda, Golubović, Redžić 2021, 61, Cat. no. 7.

G-46 (sonda 50) T. XVII

Tip groba: Sahrana u drvenom kovčegu.

Opis groba: Konstatovan je na dubini 1,5 m. Orijentisan je u pravcu I – Z s devijacijom od 22° istočnim delom ka severu. Sedam gvozdениh klinova ukazuju na sahranu u drvenom kovčegu. Pokojnik je bio položen na leđa u opruženom stavu. Ruke su blago savijene u laktovima sa šakama na karlici. Očuvana dužina skeleta iznosi 1,30 m.

Pol i starost: Osoba ženskog pola 15–19 godina

starosti.

Odnos sa susednim grobovima: Nalazi se iznad G1-84 koga je ošteti svojim ukopom.

Datovanje: 2. vek.

G-47 (sonda 73) T. XIX

Tip groba: Slobodno ukopani pokojnik.

Opis groba: Konstatovan je na dubini 1,2 m. Orientisan je u pravcu I – Z. Pokojnik dečjeg uzrasta bio je položen na leđa u opruženom stavu. Delimično su očuvane noge i deo donje vilice pokojnika. Očuvana dužina skeleta iznosi 0,6 m.

Grobni inventar: (1) pored donje vilice, (2), (3), (4) i (5) pored nogu.

1. Bronzani novac Trajana (103–111). Težina 9,03 g, R 27,50 mm (C-306).

2. Fragmenti ravnog dna i trbuha balsamarija od zelenkastog stakla (C-308).

3. Fragmenti dna i trbuha crveno pečene amfore (C-307).

4. Fragmentovani pehar od krupnozrne gline beličaste boje, užlebljenog oboda, narebrenog trbuha i ravnog dna. R dna 4 cm (C-309).

5. Poklopac s dugmetastom drškom. Rađen je od srednje prečišćene gline crvene boje pečenja. R 13,5 cm (C-310).

Pol i starost: Dete neutvrđenog pola.

Datovanje: Sredina 2. veka.

Literatura: (1) Vojvoda, Golubović, Redžić 2021, 62, Cat. no. 9.

G-48 (sonda 81) T. XX, CIX

Tip groba: Grob s konstrukcijom od opeka.

Opis groba: Konstatovan je na dubini 0,6 m. Orientisan je u pravcu Z – I s devijacijom od 15° zapadnim delom ka severu. Horizontalni pokrivač se sastoji od 3 opeke, od kojih je ona na istoku duplirana (jedna preko druge) i ima dimenzije 42 x 30 x 4 cm. Druge dve opeke imaju dimenzije 56 x 56 x 7 cm (središnja je fragmentovana). Kovčeg čini osam redova horizontalno postavljenih opeka međusobno vezanih blatom. Unutrašnjost kovčega je omalterisana krečnim malterom debljine 0,5 cm. Spoljne dimenzije kovčega su 1,6 x 0,7 x 0,4 m, a unutrašnje 1,2 x 0,3 x 0,4 m. Pod čine tri po dužini postavljene opeke. Uzglavlje od koso po-

stavljene opeke koja je sa podom spojena malterom, nalazi se na zapadu. Kostii pokojnika dečjeg uzrasta očuvane su samo fragmentarno i to samo pojedine gornjeg dela skeleta i nekoliko fragmenata lobanje.

Grobni inventar: (1) verovatno u šaci koja je počivala na karlici.

1. Bronzani novac Aleksandra Severa (222–235). Težina 5,05 g, R 21,95 mm (C-330).

Pol i starost: Dete starosti između 2 i 4 godine.

Odnos sa susednim grobovima: Nalazi se istočno od G1-103.

Datovanje: Sredina 3. veka.

Literatura: (1) Vojvoda, Golubović, Redžić 2021, 66, Cat. no. 43.

G-49 (sonda 80) T. XX

Tip groba: Sahrana u drvenom kovčegu.

Opis groba: Konstatovan je na dubini 1,2 m. Orientisan je u pravcu S – J s devijacijom od 38° severnim delom ka zapadu. Osam gvozdениh klinova upućuje na sahranu u drvenom kovčegu, čije su dimenzije 0,8 x 0,3 m. Pokojnik dečjeg uzrasta je bio položen na leđa u opruženom stavu. Nedostaju desna podlaktica i desna potkolenica. Očuvana dužina skeleta iznosi 0,75 m.

Grobni inventar: (1) ispod vilice.

1. Dve perle: loptasta od tamnoplavog stakla (duž. 0,6 cm) i valjkasta od kosti (duž. 0,9 cm) (C-349).

Pol i starost: Dete starosti između 1 i 2 godine.

Datovanje: 2. vek.

G-50 (sonda 79) T. XX

Tip groba: Slobodno ukopani pokojnik.

Opis groba: Konstatovan je na dubini 0,75 m. Orientisan je u pravcu Z – I s devijacijom od 20° zapadnim delom ka severu. Pokojnik je bio položen na leđa u opruženom stavu. Nedostaju lobanja i obe ruke. Očuvana dužina skeleta iznosi 1,3 m.

Pol i starost: Odrasla osoba ženskog pola.

Odnos sa susednim grobovima: Nalazi se ispod G1-107 i G1-108.

Datovanje: 2. vek.

G-51 (sonda 87) T. XX

Tip groba: Grob s konstrukcijom od opeka.

Opis groba: Konstatovan je na dubini od 0,80 m.

Orijentisan je u pravcu Z – I. Grob je oštećen pljačkom, a njegov ukop se definisao od dubine 0,8 m nalazi ma ljudskih kostiju, fragmentima opeka i malterom. Na dubini 1,1 m, na JZ strani ukopa otkrivene su dve horizontalno postavljene fragmentovane opeke koje potiču od pokrivača. Od kovčega je očuvan samo poslednji red opeka na dubini 1,55 m koji je potpuno uništen u SI delu. Očuvane spoljne dimenzije kovčega su 2 x 0,76 x 0,04 m, a unutrašnje 1,86 m x 0,44 x 0,04 m. Kostii pokojnika su fragmentovane i dislocirane.

Pol i starost: Neutvrđeni.

Datovanje: 2. vek.

G-52 (sonda 88) T. XXI, CIX

Tip groba: Grob s konstrukcijom od opeka.

Opis groba: Konstatovan je na dubini 1,7 m. Orijentisan je u pravcu I – Z. Pokrivač od tri horizontalno postavljene opeke (dimenzija 56 x 56 x 7 cm) je probijen u zapadnom delu (očuvana samo jedna opeka u istočnom delu). Pokrivač se oslanjao na banak širine 5 cm. Banak je formiran ispuštanjem prvog reda opeka kovčega ka spoljašnosti. Kovčeg čini šest redova horizontalno postavljenih opeka međusobno vezanih malterom. Unutrašnjost groba je prekrivena malterom debljine 1–2 cm koji je oslikan (očuvan je samo u istočnom delu). Na svim poljima po obodu je bordura tamno crvene boje širine 5–7 cm unutar koje su, svetlijom crvenom bojom, predstavljeni floralni motivi (grana sa listovima). Spoljne dimenzije kovčega su 2,05 x 1,02 x 0,56 m, a unutrašnje 1,7 x 0,56 x 0,52 m. Pod čini šest opeka postavljenih po širini. Uzglavlje od koso postavljene opeke koja je sa podom spojena malterom, nalazi se na zapadu. Kostii skeleta su fragmentovane i dislocirane.

Grobni inventar: (1) u središnjem delu kovčega.

1. Bronzani novac Valerijana I (254/255). Težina 7,90 g, R 25,70 mm (C-365).

Pol i starost: Dete starosti između 6 i 10 godina.

Datovanje: Kraj 3. veka.

Literatura: (1) Vojvoda, Golubović, Redžić 2021, 66, Cat. no. 50.

G-53 (sonda 90) T. XXI, CX

Tip groba: Grob s konstrukcijom od opeka.

Opis groba: Konstatovan je na dubini 0,9 m.

Orijentisan je u pravcu S – J s devijacijom od 16° severnim delom ka istoku. Pokrivač od horizontalno postavljenih tegula očuvan je fragmentarno samo u severnom delu u dužini od 1,22 m. Pročelja su formirana od po jedne, a bočne strane od po četiri po dužini postavljene tegule (dimenzije tegula su 54 x 40 x 3 cm). Dimenzije kovčega su 2,23 x 0,42 x 0,36 m. Pod čine četiri tegule postavljene po dužini. Od kostiju su očuvane samo potkolenice i nekoliko fragmenata dugih kostiju.

Grobni inventar: (1) i (2) u središnjem delu kovčega.

1. Šesnaest gvozdernih šunegli. Dužina 2 cm (C-371).

2. Fragmentovani žizak izrađen od srednje prečišćene gline crvene boje pečenja i crveno bojene površine s palmetom na disku. R 5 cm, duž. 7,6 cm (C-370).

Pol i starost: Odrasla osoba neutvrđenog pola.

Datovanje: 2. vek.

G-54 (sonda 102) T. XVIII

Tip groba: Slobodno ukopani pokojnik/pokojnici ? pokriven opekama ?

Opis groba: Pored profila CD na dubini 0,90 m nađena je dislocirana prelomljena opeka (debljine 5 cm i jedne strane 0,50 m), a potom i druga na dubini 1,40, da bi se – na dubini od 1,90 m sa tamnomrkom zemljom u sloju žute – izdvojio ukop nepravilnog oblika ispunjen dislociranim i delovima kostiju možda više osoba. Radi se o opljačkanom grobu koji je imao najverovatnije samo pokrivač od opeka. Na dubini 1,90 m, a pored pomenute grupe kostiju nađen je jedan ceo imbreks.

Grobni inventar: (1) i (2) među kostima.

1. Bronzani novac Aleksandra Severa (222–235). Težina 3,66 g, R 20,90 mm (C-403).

2. Niska od 20 staklenih perli: 16 plavih poliedarskih, dve crne poliedarske, jedna crna kružna pločasta, jedna bela cilindrična. Duž. 0,3–0,7 cm (C-404).

Pol i starost: Neutvrđeni.

Datovanje: Sredina 3. veka.

Literatura: (1) Vojvoda, Golubović, Redžić 2021, 66, Cat. no. 44.

G-55 (sonda 89) T. XXII

Tip groba: Slobodno ukopani pokojnik.

Opis groba: Konstatovan je na dubini 1,3 m. Orientisan je u pravcu Z – I s devijacijom od 10° zapadnim delom ka severu. Pokojnik dečjeg uzrasta bio je položen na leđa u opruženom stavu. In situ su nađene lobanja i kosti nogu. Očuvana dužina skeleta iznosi 0,78 m.

Pol i starost: Dete u prvim mesecima života.

Datovanje: 2. vek.

G-56 (sonda 97) T. XXII

Tip groba: Slobodno ukopani pokojnik.

Opis groba: Konstatovan je na dubini 0,4 m. Orientisan je u pravcu SZ – JI. Pokojnik dečjeg uzrasta je bio položen na leđa u opruženom stavu. In situ su očuvane lobanja, desna ruka, leva nadlaktica i gornji deo torza. Desna ruka je savijena u laktu i položena na stomak. Očuvana dužina pokojnika iznosi 0,45 m.

Pol i starost: Dete starosti između 5 i 9 godina.

Odnos sa susednim grobovima: Nalazi se iznad G-58, a pored G-57.

Datovanje: 3. vek.

G-57 (sonda 97) T. XXII

Tip groba: Slobodno ukopani pokojnik.

Opis groba: Konstatovan je na dubini 0,5 m. Kostii pokojnika dečjeg uzrasta su dislocirane.

Grobni inventar: (1) u predelu vrata, (2) pored lobanje.

1. Kriškasta perla od zelene paste. Duž. 0,8 cm (C-380).

2. Fragmenti krčaga loptastog trbuha i prstenasto profilisanog dna. Rađen je od srednje prečišćene gline crvene boje pečenja i crveno bojene površine. R dna 5 cm (C-379).

Pol i starost: Dete u prvim mesecima života.

Datovanje: 3 vek.

G-58 (sonda 97) T. XXIII

Tip groba: Slobodno ukopani pokojnik.

Opis groba: Konstatovan je na dubini 0,7 m. Orientisan je u pravcu I – Z s devijacijom od 18° istočnim delom ka jugu. Pokojnik je bio položen na leđa u opruženom stavu. In situ su očuvani fragmetnovana karlica, kosti desne podlaktice i obe butne kosti. Oču-

vana dužina pokojnika iznosi 0,7 m.

Pol i starost: Odrasla osoba muškog pola.

Odnos sa susednim grobovima: Nalazi se ispod G-56; iz odbačene zemlje oko grobova G-58, G1-118, i G1-119, nađen je bronzani novac, C-392 (Domicijan).

Datovanje: Početak 2. veka.

G-59 (sonda 100) T. XXIII

Tip groba: Slobodno ukopani pokojnik.

Opis groba: Konstatovan je na dubini 1,15 m. Orientisan je u pravcu Z – I s devijacijom od 10° zapadnim delom ka severu. Pokojnik je bio položen na leđa u opruženom stavu. Ruke su blago savijene u laktovima i počivaju na karlici. Dužina skeleta iznosi 1,65 m.

Grobni inventar: (1) na srednjem prstu leve šake.

1. Prsten u fragmentima od tanke srebrne žice. (C-393).

Pol i starost: Osoba muškog pola, starosti 25–30 godina.

Datovanje: 2. vek.

G-60 (sonda 100) T. XXIII, CX

Tip groba: Grob s konstrukcijom od opeka i tegula.

Opis groba: Konstatovan je na dubini 1,0 m. Orientisan je u pravcu Z – I s devijacijom od 4° zapadnim delom ka severu. Pokrivač čine pet horizontalno postavljenih tegula (dimenzija 54 x 41 x 2 cm) od kojih su tri središnje fragmentovane i propale u unutrašnjost kovčega. Strane kovčega čine pet redova horizontalno poređanih fragmentovanih opeka vezanih blatom. Kovčeg je sazidan oko rake duboke 15 cm u koju je položen pokojnik (tako da je ukupna visina groba iznosi 41 cm). Spoljne dimenzije kovčega su 2,15 x 0,75 m, a unutrašnje 1,8 x 0,42 m. Pokojnik je bio položen na leđa u opruženom stavu s rukama savijenim u laktovima i šakama na karlici. Lobanja je oslonjena na zid G-61. Dužina skeleta iznosi 1,5 m.

Pol i starost: Neutvrđeni.

Odnos sa susednim grobovima: Nalazi se pored G-59, a svojim zapadnim delom naleže na G-61.

Datovanje: 2. vek, posle G-61.

G-61 (sonda 100) T. XXIII

Tip groba: Grob s konstrukcijom od opeka.

Opis groba: Konstatovan je na dubini 1,2 m. Ori-

jentisan je u pravcu Z – I s devijacijom od 10° zapadnim delom ka severu. Grob zalazi u zapadni profil proširenja pravljenog radi praćenja G-60 i neće biti istražen u celosti. Sudeći po banku širine 5–7 cm, grob je imao pokrivač koji nije očuvan. Kovčeg čini zemljana raka duboka 0,3 m, nad kojom je sazidan kovčeg od fragmentovanih opeka u visini od još 0,26 m. Južni zid se sastoji od pet, a severni od tri reda opeka međusobno povezanih blatom, dok je istočno pročelje uništeno ukopavanjem groba G-60. Zidovi su bili omalterisani crveno obojenim malterom debljine od 1–2 cm. U donjem delu kovčega malter je fundiran direktno na zemljani zid rake, što je veoma neobično. Spoljne dimenzije kovčega su 0,8 m (očuvano i istraženo) x 1,2 x 0,65 m, a unutrašnje 0,75 m (istraženo) x 0,5 x 0,6 m. Pod čine tegule verovatno dimenzija 54 x 40 x 2 cm, što se zaključuje na osnovu jedne u istočnom delu groba jer grob nije istražen u celosti. Na podu su nađene kosti stopala pokojnika dok ostatak skeleta zalazi u profil.

Pol i starost: Neutvrđeni.

Odnos sa susednim grobovima: Na njega naleže zapadnim delom G-60.

Datovanje: 2. vek, pre G-60.

G-62A/B (sonda 101) T. XXIV, CX

Tip groba: Pokojnik A je slobodno ukopan. Pokojnik B je sahranjen u drvenom kovčegu. Sahrane dva pokojnika su istovremene, a ukop pokriven opekama i kamenom.

Opis groba: Konstatovan je na dubini 1,25 m. Iznad skeleta nalazio se pokrivač od fragmenata opeka i većih komada kamena zelenca.

Pokojnik A – Orijentisan je u pravcu SI – JZ s devijacijom od 4° severoistočnim delom ka istoku. Lobanja je pomerena ulevo, a nedostaje gornja vilica. Pokojnik je bio položen na leđa u opruženom stavu. Ruke su savijene u laktovima sa šakama položenim u predelu stomaka. Desna potkolenica je dislocirana. Očuvana dužina skeleta iznosi 0,90 m.

Pokojnik B – nalazi se SZ od pokojnika A. Od skeleta su očuvani samo fragmenti kalote lobanje, delovi rebara i fragmenti dugih kostiju nogu. Na kostima i oko njih konstatovani su tragovi kreča (maltera). Šest gvozdениh klinova ukazuju na sahranu u drvenom

kovčegu.

Grobni inventar 62A: (1) ispod desnog lakta, (2) oko vrata.

1. Antoninijan Galijena (253–268). Težina 2,33 g, R 18,80 mm (C-398).

2. Ogrlica od šest cilindričnih staklenih perli crne boje. Duž. 1,3–1,7 cm (C-397).

Grobni inventar 62B: (3) u predelu ruku, (4) iznad lobanje, izvan kovčega; iznad lobanje, sa obe strane skeleta: šest gvozdениh klinova.

3. Dve zlatne naušnice tipa karičice sa jednim krajem savijenim u obliku omčice a drugim u obliku kuke. Kraj koji formira omču namotan je na suprotnom ramenu karičice. R 1,4 cm (C-400).

4. Fragmentovani lonac užlebljenog oboda, kruškastog narebrenog trbuha, ravnog dna i jedne trake drške sa žlebom po sredini. Izrađen je od krušnozrne gline beličaste boje pečenja. R dna 4,2 cm, h 12 cm (C-399).

Pol i starost: Pokojnik A – odrasla osoba neutvrđenog pola (verovatno žena); pokojnik B – dečji uzrast.

Datovanje: Kraj 3. veka.

Literatura: (1) Vojvoda, Golubović, Redžić 2021, 66, Cat. no. 51; (3) Milovanović 2007, 26, tip Vb, datovan 1–3. vek.

G-63 (sonda 110) T. XXV, CXI

Tip groba: Slobodno ukopani pokojnik.

Opis groba: Konstatovan je na dubini 0,5 m. Orijentisan je u pravcu JZ – SI s devijacijom od 10° jugozapadnim delom ka jugu. Pokojnik je bio položen na leđa u opruženom stavu. Glava je položena na desni obraz licem ka jugu. Ruke su savijene u laktovima i prekrštene u predelu stomaka. Nedostaje leva potkolenica. Očuvana dužina skeleta iznosi 1,55 m.

Pol i starost: Osoba muškog pola, starosti 18–21 godina.

Datovanje: 3. vek.

G-64 (sonda 111) T. XXV, CXI

Tip groba: Slobodno ukopani pokojnik.

Opis groba: Konstatovan je na dubini 0,7. Orijentisan je u pravcu SZ – JI s devijacijom od 7° ka severozapadnim delom ka severu. Pokojnik je bio položen na leđa u opruženom stavu. Leva ruka je savijena u

laktu i položena na stomak. Nedostaju podlaktica desne ruke i kosti stopala. Očuvana dužina skeleta iznosi 1,20 m.

Pol i starost: Verovatno osoba ženskog pola između 10 i 13 godina starosti.

Datovanje: 3. vek.

G-65 (sonda 111) T. XXV

Tip groba: Slobodno ukopani pokojnik.

Opis groba: Konstatovan je na dubini 1,30 m. Orijentisan je JZ – SI s devijacijom od 18° jugozapadnim delom ka zapadu. Pokojnik je bio položen na leđa u opruženom stavu. Ruke su savijene u laktovima i položene na stomak i to desna iznad leve bez ukrštanja. Glava je položena na desni obraz, licem ka istoku. Dužina skeleta iznosi 1,66 m.

Grobni inventar: (1) na grudima, (2) i (3) iznad desne noge.

1. Bronzani novac iz druge polovine 2. ili početka 3. veka. Težina 6,69 g, R 23,58 mm (C-410).

2. Fragmenti veoma korodiranog gvozdene noža. Duž. 20 cm (C-411a).

3. Fragmenti veoma korodirane gvozdene strelice. Duž. 1,1–4,3 cm (C-411b).

Pol i starost: Osoba muškog pola, preko 45 godina.

Datovanje: Sredina 3. veka.

Literatura: (1) Vojvoda, Golubović, Redžić 2021, 65, Cat. no. 37.

G-66 (sonda 111) T. XXVI

Tip groba: Slobodno ukopani pokojnik.

Opis groba: Konstatovan je na dubini 1,30 m. Orijentisan je u pravcu SZ – JI s devijacijom od 19° severozapadnim delom ka zapadu. Pokojnik je bio položen na leđa u opruženom stavu. Ruke su savijene u laktovima i položene iznad karlice. Dužina skeleta iznosi 1,32 m.

Grobni inventar: (1) oko stopala.

1. Dvadesetpet gvozdene šunegle. Dužina 1,7 cm (C-412).

Pol i starost: Osoba muškog pola, starosti 40–50 godina.

Datovanje: 3. vek.

G-67 (sonda 110) T. XXVI

Tip groba: Slobodno ukopani pokojnik.

Opis groba: Konstatovan je na dubini 1,2 m. Orijentisan je u pravcu SI – JZ s devijacijom od 17° severoistočnim delom ka severu. Pokojnik je bio položen na leđa u opruženom stavu. Podlaktice obe ruke nedostaju, kao i kosti stopala. Očuvana dužina skeleta iznosi 1,10 m.

Pol i starost: Dete starosti između 7 i 11 godina.

Datovanje: 3. vek.

G-68 (nivelacija 1) T. XXVI

Tip groba: Grob s konstrukcijom od opeka.

Opis groba: Konstatovan je na dubini od 0,80 m. Orijentisan je u pravcu S – J. Grobna konstrukcija zidana je od pet redova opeka spojenih malterom. Pokrivač od opeka je razbijen i urušen u sam sanduk prilikom pljačke. Kovčeg je sa unutrašnje strane premazan slojem krečnog maltera čija debljina iznosi od 2,5 do 3 cm. Spoljašnje dimenzije kovčega su 1,40 x 0,90 m, a unutrašnje 1,00 x 0,30 m, dok je dubina 0,30 m. Dno je popločano opekama. Prilikom pražnjenja groba, konstatovani su ostaci polomljenih i urušenih opeka pokrivača i veća količina maltera. Kostu su dislocirane i nađeno je samo nekoliko fragmenata.

Pol i starost: Neutvrđeni.

Datovanje: 3. vek.

G-69 (sonda 112) T. XXVII

Tip groba: Razrušeni grob slobodno ukopanog pokojnika sa pokrivačem od opeka.

Opis groba: Konstatovan je na dubini 0,80 m. Orijentisan je u pravcu S – J s devijacijom od 5° severnim delom ka istoku. Konstrukcija je u velikoj meri urušena i poremećena pljačkom u antici. Opeke su bile spojene krečnim malterom. Fragmenti dislociranih kostiju nađeni su pomešani sa delovima opeka i malterom. Dimenzije grobne rake sa konstrukcijom iznose 2,00 x 0,90 m, a dubina rake se kreće od 0,30 do 0,40 m.

Pol i starost: Odrasla osoba neutvrđenog pola.

Datovanje: 3. vek.

G-70 (sonda 112) T. XXVII, CXI

Tip groba: Slobodno ukopani pokojnik.

Opis groba: Konstatovan je na dubini 0,80 m. Orijentisan je u pravcu Z – I s devijacijom od 10° zapadnim delom ka severu. Pokojnik je bio položen na leđa u opruženom stavu. Desna ruka savijena je u laktu i položena na stomak, dok je leva opružena pored tela. Dužina skeleta iznosi 1,80 m.

Grobni inventar: (1) u predelu stopala.

1. Pedesetčetiri gvozdених šunegli (C-424).

Pol i starost: Osoba muškog pola, starosti 35–40 godina.

Datovanje: 3. vek.

G-71 (nivelacija 3) T. XXVII

Tip groba: Grob s konstrukcijom od opeka.

Opis groba: Konstatovan je na dubini 1,25 m. Orijentisan je u pravcu JZ – SI. Pokrivač grobnice je razrušen, verovatno kao posledica pljačke u antici. Od njega je sačuvana samo jedna opeka dimenzija 0,55 x 0,50 m, debljine 0,05 m. Kovčeg je zidan od osam redova opeka spojenih krečnim malterom. Unutrašnjost grobnice je omalterisana bez tragova boje. Pod grobnice čine opeke dimenzija 0,40 x 0,25 m sa uzglavljem na JZ strani koje je uzdignuto za 0,15 m. Grobnica je sa obe strane imala nasatično poređane fragmente opeka različitih dimenzija (0,10 x 0,15 m) vezanih blatom. Unutrašnjost je ispunjena zemljom i sitnim fragmentima ljudskih kostiju.

Grobni inventar: (1), (2) i (3) u ispuni kovčega.

1. Bronzani novac Valensa (364–367). Težina 2,21 g, R 17,87 mm (C-451).

2. Bronzani novac Valentinijana I (364–367). Težina 2,46 g, R 18,79 mm (C-452).

3. Bronzana oplata sa tri očuvana ekserčića. Dimenzije 5,2 x 1,1 cm (C-453).

Pol i starost: Neutvrđeni.

Datovanje: Kraj 4. veka.

Literatura: (1) Vojvoda, Golubović, Redžić 2021, 67, Cat. no. 55; (2) isto, 67, Cat. no. 54.

G-72 (sonda 113) T. XXVIII

Tip groba: Grob s konstrukcijom od opeka.

Opis groba: Konstatovan je na dubini 1,00 m. Orijentisan je u pravcu Z – I s devijacijom od 5° zapadnim delom ka severu. Pokrivač se sastojao od opeka, od kojih su dve spoljne nađene in situ, dok je središnja

bila izvađena i bačena pored, kao posledica pljačke u antici. Kovčeg je zidan od četiri reda opeka vezanih blatom. Spoljne dimenzije kovčega su 1,60 x 0,92 m, a unutrašnje 1,11 x 0,40 m, dok visina iznosi 0,27 m. Kostiju su dislocirane i fragmentovane.

Grobni inventar: (1) na južnom zidu kovčega, (2) u severozapadnom delu kovčega.

1. Krčag sa ka unutrašnjoj strani užlebljenim obodom, iskošenog vrata, kruškolikog trbuha i prstenasto profilisane stope. Rađen je od srednje prečišćene gline crvene boje pečenja i crveno bojene površine. R dna 4,5 cm, h 13 cm (C-442).

2. Krčag sa ka unutrašnjoj strani užlebljenim obodom, iskošenog vrata, kruškolikog trbuha i prstenasto profilisane stope. Rađen je od srednje prečišćene gline crvene boje pečenja i crveno bojene površine. R dna 4 cm, h 12 cm (C-443).

Pol i starost: Dečji uzrast.

Datovanje: 3. vek.

G-73 (sonda 119) T. XXVIII

Tip groba: Sahrana u drvenom kovčegu.

Opis groba: Konstatovan je na dubini 0,75 m. Orijentisan je u pravcu S – J s devijacijom od 9° severnim delom ka istoku. Četiri gvozdена klina upućuju na sahranu u drvenom kovčegu. Pokojnik je bio položen na leđa u opruženom stavu. Leva ruka je savijena u laktu i položena na karlicu, dok podlaktica desne ruke nedostaje. Očuvana dužina skeleta iznosi 1,60 m.

Pol i starost: Osoba muškog pola, starosti 35–40 godina.

Datovanje: 3. vek.

G-74 (sonda 120)

Tip groba: Razrušeni grob s konstrukcijom od opeka.

Opis groba: Potpuno je uništen radom mehanizacije prilikom nivelacije terena pre nego što je istražen.

Pol i starost: Neutvrđeni.

G-75 (sonda 120) T. XXVIII

Tip groba: Sobodno ukopani pokojnik.

Opis groba: Konstatovan na dubini 1,20 m. Orijentisan je S – J s devijacijom od 15° severnim delom ka istoku. Pokojnik dečjeg uzrasta je bio položen na leđa

u opruženom stavu. Kostii su slabo očuvane i sačuvan je samo gornji deo skeleta. Očuvana dužina skeleta iznosi 0,30 m.

Grobni inventar: (1) oko lobanje.

1. Tri perle i to jedna od crnog i dve od belo-žutog stakla. Duž. 0,2–0,9 cm (C-460).

Pol i starost: Dete u prvoj godini života.

Datovanje: 3. vek.

G-76 (sonda 120) T. XXIX

Tip groba: Slobodno ukopani pokojnik.

Opis groba: Konstatovan je na dubini 1,20 m.

Skelet je delimično očuvan. Orijentisan je u pravcu S – J s devijacijom od 22° severnim delom ka zapadu. Pokojnik je bio položen na leđa u opruženom stavu. Očuvana dužina skeleta 0,70 m.

Grobni inventar: (1) s leve strane lobanje, (2) s desne strane lobanje, (3) pored desne potkolenice, (4) kod leve potkolenice, (5) u predelu lobanje.

1. Bronzani novac Aleksandra Severa (222–235). Težina 4,98 g, R 21,23 mm (C-466).

2. Par naušnica sa kukicom od žice savijenom u obliku latiničnog slova S. Na jednoj je kukica deformisana. Glavu čini kružni okvir od zlatnog lima ukrašen urezima. Unutar okvira je kameja od belog kamena (opal). U visokom reljefu je glava Meduze prikazana *en face*. Crte lica su oštro naglašene, a kosa je prikazana ukrštenim urezima oko cele glave. R 1,5 cm (C-465).

3. Bronzani prsten sa zaravnjenom pravougaonom glavom ukrašenom urezima. R 2,2 cm (C-463).

4. Tri gvozdene šunegle. Dužina 1,1 cm (C-467).

5. Ogrlica od šest cilindričnih perli od belo-žutog stakla i 10 poligonalnih od gagata. Dimenzije od 0,5 do 1,2 cm (C-464).

Pol i starost: Verovatno odrasla osoba.

Datovanje: 3. vek.

Literatura: (1) Vojvoda, Golubović, Redžić 2021, 66, Cat. no. 45.

G-77 (sonda 127) T. XXIX

Tip groba: Grob s konstrukcijom od opeka.

Opis groba: Konstatovan je na dubini 1,20 m. Orijentisan je u pravcu JZ – SI s devijacijom od 10° jugozapadnim delom ka zapadu. Pokrivač čine tri opeke dimenzija 0,55 x 0,55 x 0,05 m, od kojih su dve nađene

in situ, a treća (u sredini) verovatno je pomerena prilikom pljačkanja. Kovčeg je zidan od sedam redova opeka od kojih je samo prvi od opeka dimenzija 0,30 x 0,40 x 0,04 m, a ostalih šest redova od opeka iste dužine, ali prepolovljenih, tako da je zid u tom delu uži. Opeke su spojene krečnim malterom. Podnicu grobnice čine četiri opeke istih dimenzija, ali postavljene tako da im se dodiruju duže strane. Opeka u jugozapadnom delu postavljena je kao uzglavlje, pod uglom od 45°. Dimenzije kovčega su dužina 1,70 x 0,90 x 0,40 m. Od skeleta je nađeno nekoliko kostiju rebara i to slabo očuvanih.

Pol i starost: Neutvrđeni.

Datovanje: 3. vek.

G-78 T. XXIX, CXI

Tip groba: Grob sa konstrukcijom od nasatično postavljenih kamenih ploča.

Opis groba: Nađen je na dubini 1,1 m. Orijentisan je u pravcu Z – I sa devijacijom od 20° zapadnim delom ka severu. Po otkrivanju groba pljačkaši su vršili iskopavanje rovokopačem, uništivši tom prilikom istočnu polovinu groba. Istočnu i južnu stranu kovčega čine po dve nasatično postavljene kamene ploče međusobno vezane malterom, dok je na severnoj strani očuvan samo fragment nasatično postavljene kamene ploče. Istražene spoljne dimenzije kovčega su 2,3 x 1,65 x 0,7 m, a unutrašnje 1,9 x 1,5 x 0,56 m. Pod koji je očuvan samo u zapadnom delu groba sastoji se od dve horizontalno postavljene kamene ploče, od kojih je južna duga 1,05 m, a severna 0,85 m i obe su fragmentovane radom rovokopača. Najveća očuvana širina poda iznosi 0,6 m i to u južnom delu. Uzglavlje visoko 0,05 m, nalazi se na zapadu. In situ su očuvani samo donji delovi potkolenica i stopala u jugozapadnom uglu groba.

Pol i starost: Neutvrđeni.

Datovanje: Kraj 3. ili početak 4. veka.

GROBOVI KREMIRANIH POKOJNIKA

G1-1 (sonda 33) T. XXX

Tip groba: Razrušen grob sa zapečenim zidovima.

Opis groba: Konstatovan je na dubini 0,70 m. Od groba je očuvan crveno zapečeni jugozapadni zid u dužini od 0,30 m. Grob je nepravilnog oblika, a debljina zapečenog dna iznosi do 0,10 m. Koncentracija kremiranih kostiju pomešanih s pepelom i vrlo malo gari je najveća u središnjem delu. Dimenzije površine su 1,80 x 1,30 m.

Grobni inventar: (1) među kremiranim kostima, severozapadno od (1) dva gvozdena trna, jedna klanfa i jedan klin.

1. Bronzani novac Marka Aurelija (162–163). Težina 8,68 g, R 25,10 mm (C-8).

Datovanje: 2. vek.

Literatura: (1) Vojvoda, Golubović, Redžić 2021, 65, Cat. no. 34.

G1-2 (sonda 34) T. XXX

Tip groba: Jednostavna grobna jama sa zapečenim zidovima i pokrivačem od tegula.

Opis groba: Konstatovan je na dubini 0,80 m u južnom uglu sonde. Orijentisan je u pravcu S – J s devijacijom od 24° severnim delom ka istoku. Tegule koje su činile pokrivač su dislocirane i u fragmentima. Grobna jama je nepravilnog oblika, dimenzija 1,10 x 0,60 m. Zidovi su neujednačeno zapečeni i to najviše u severnom delu gde su zapečeni do sivog intenziteta, debljine 3–4 cm. Kremirane kosti pomešane su sa garom i nađene su na dnu u središnjem delu. Među kremiranim kostima nađena su dva gvozdena klina.

Datovanje: 2. vek.

G1-3 (sonda 34) T. XXX

Tip groba: Jednostavna grobna jama sa zapečenim zidovima.

Opis groba: Konstatovan je na dubini 0,80 m. Orijentisan je u pravcu I – Z s devijacijom od 14° istočnim delom ka jugu. Grobna raka je približno pravougao-nog oblika sa zaobljenim uglovima, dimenzija 1,45 x 1,55 x 0,20 m. Zidovi su zapečeni do crvenog intenziteta, debljine 2–3 cm. Kremirane kosti pomešane sa garom nađene su na dnu u središnjem delu.

Grobni inventar: (1) u ispuni rake u zapadnom delu.

1. Bronzana narukvica koju formira debela žica romboidnog preseka, sa stanjenim i prebačenim krajevima, koji na suprotnim stranama obrazuju spirale i završavaju se navojima oko tela narukvice. Na narukvici je pet prstenastih privesaka, a na jednom od njih je jedan u obliku srca. R 9,6 cm (C-9).

Datovanje: 2. vek.

G1-4 (sonda 35) T. XXXI

Tip groba: Razrušen grob sa zapečenim zidovima.

Opis groba: Konstatovan je na dubini 0,70 m. Orijentisan je u pravcu I – Z. Od groba je očuvan deo crvenosivo zapečenog zida i dna. Približne dimenzije očuvanog dela su 1,30 x 0,85 x 0,40 m. Na celoj površini dna nadjene su kremirane kosti.

Grobni inventar: (1) na osnovi grobne jame.

1. Bronzani zakivak pločastog i kružnog gornjeg i donjeg dela. R 1,9 cm (C-19).

Odnos sa susednim grobovima: Nalazi se ispod G-3.

Datovanje: Druga polovina 2. veka.

G1-5 (sonda 34) T. XXXI

Tip groba: Jednostavna grobna jama sa zapečenim zidovima.

Opis groba: Konstatovan je na dubini 0,75 m. Orijentisan je u pravcu SI – JZ s devijacijom od 2° ka severu. Grob je nepravilnog pravougaonog oblika zaobljenih uglova, dimenzija 1,12 x 0,52 x 0,17 m. Zidovi su crveno i sivo zapečeni. Debljina zidova je do 5 cm.

Grobni inventar: (1) pored severozapadnog zida, (2) pored jugoistočnog zida.

1. Balsamarij deformisanog, prstenasto profilisanog i horizontalno razgrnutog oboda, dugog cilindričnog vrata, koničnog trbuha i blago uvučenog dna od zelenkastog stakla. R dna 9 cm, h 13,5 cm (C-20).

2. Balsamarij prstenasto profilisanog i horizontalno razgrnutog oboda, dugog cilindričnog vrata, koničnog, plitkog trbuha i blago uvučenog dna od zelenkastog stakla. R dna 6,7 cm, h 9,8 cm (C-21).

Datovanje: 2. vek.

G1-6 (sonda 31) T. XXXII

Tip groba: Razrušen grob sa zapečenim zidovima.

Opis groba: Na dubini od 1 m konstatovana je po-

vršina s kremiranim kostima, približnih dimenzija 0,25 x 0,25 m. Među kostima je nađeno nekoliko velikih gvozdениh klinova. Jugoistočno od ove površine na 0,15 m nađen je bronzani novčić, koji je verovatno pripadao istom grobu. Nakon čišćenja dna grobne rake nađen je crveno pečeni pehar.

Grobni inventar: (1) JI od groba, (2) na osnovi grobne jame.

1. Bronzani novac Septimija Severa (193–211). Težina 4,22, R 22,14 (C-2).

2. Pehar, loptastog trbuha, ravnog i naglašenog dna i trakaste drške rađen od srednje prečišćene gline crvene boje pečenja i mrko bojene površine. Visina 8,1 cm, R oboda 6 cm, R dna 3,2 cm (C-22).

Datovanje: Prva polovina 3. veka.

Literatura: (1) Vojvoda, Golubović, Redžić 2021, 65, Cat. no. 40.

G1-7 (sonda 31) T. XXXII

Tip groba: Oštećeni etažni grob sa zapečenim zidovima.

Opis groba: Konstatovan je na dubini od 0,95 m. Orijentisan je u pravcu SI – JZ. U severoistočnom delu je oštećen verovatno ukopom inhumiranog pokojnika čije su dislocirane kosti nalažene i u ispuni grobne rake. Približne dimenzije prvog etaža su 1,65 x 0,85 x 0,45 m, a dimenzije drugog 0,50 x 0,35 x 0,45 m. Zidovi su crveno zapečeni, debljine 1–2 cm. Pored severozapadnog zida u središnjem delu konstatovano je nekoliko krupnih grumena gari. Kremirane kosti nalazile su se u zemlji kojom je ispunjena raka. Dno prvog etaža je slabo i samo mestimično crveno zapečeno. Zidovi drugog etaža su crveno zapečeni, debljine 2–3 cm i to samo do dubine od 10 cm. Na dnu drugog etaža koji je nezapečen, nalazi se sloj kremiranih kostiju pomešanih sa garom debljine 5 cm.

Grobni inventar: (1) na osnovi I etaža pored jugoistočnog zida.

1. Bronzani klin kružne pločaste glave. R 3 cm (C-23).

Odnos sa susednim grobovima: Nalazi se SI od G-1.

Datovanje: 2. vek.

G1-8 (sonda 35) T. XXXII

Tip groba: Jednostavna grobna jama sa zapečenim zidovima.

Opis groba: Konstatovan je na dubini od 0,95 m. Orijentisan je u pravcu SI – JZ s devijacijom od 15° severoistočnim delom prema severu. Grob nepravilne pravougaone osnove, dimenzija 1,00 x 0,37 x 0,21 m. Dno i zidovi su crveno zapečeni, debljine 5 cm. Unutrašnjost rake je bila prošarana garom.

Datovanje: 2. vek

G1-9 (sonda 35)

Od groba sa kremacijom očuvano je samo loše crveno zapečeno dno nepravilnog oblika.

G1-10 (sonda 36) T. XXXIII

Tip groba: Jednostavna grobna jama sa zapečenim zidovima.

Opis groba: Konstatovan je na dubini 0,75 m i zahvata površinu od približno 1,10 x 0,40 m. Nađena su tri crveno pečena i crveno bojena krčaga sa nekoliko grumenova zapečene zemlje i nešto kremiranih kostiju između.

Grobni inventar: Na dnu pored kremiranih kostiju (1), (2), (3)

1. Krčag zaobljenog trbuha, prstenasto profilisanog dna i trakaste užlebljene drške. Rađen je od srednje prečišćene gline crvene boje pečenja i crveno bojene površine. R dna 4,8 cm, h 15 cm (C-27).

2. Krčag zaobljenog trbuha, prstenasto profilisanog dna i trakaste užlebljene drške. Rađen je od srednje prečišćene gline crvene boje pečenja i crveno bojene površine. R dna 5 cm, h 15 cm (C-28).

3. Krčag zaobljenog trbuha, prstenasto profilisanog dna i trakaste užlebljene drške. Rađen je od srednje prečišćene gline crvene boje pečenja i crveno bojene površine. R dna 4,5 cm, h 13,3 cm (C-29).

Odnos sa susednim grobovima: Nalazi se severno od G1-17.

Datovanje: 2. vek.

G1-11 (sonda 32) T. XXXIII

Tip groba: Jednostavna grobna jama sa zapečenim zidovima i pokrivačem od opeka.

Opis groba: Konstatovan je na dubini od 0,85 m.

Orijentisan je u pravcu S – J s devijacijom od 22° severnim delom ka zapadu. Grobna raka je pravougaonog oblika sa zaobljenim uglovima, dimenzija 1,47 x 0,40 x 0,25 m. Zidovi su crveno i sivo neujednačeno zapečeni, do 5 cm debljine. Sa spoljne strane severnog zida nalazila se jedna opeka, vertikalno postavljena po svojoj dužoj strani (dužina 0,55 m). U severnom delu konstatovana je veća koncentracija kostiju.

Grobni inventar: (1) u južnom delu rake.

1. Fragmenti lonca užlebljenog oboda, zaobljenog trbuha i ravnog dna. Rađen je od srednje prečišćene gline mrke boje pečenja. Na trбуhu je jedna urezana kanelura. R dna 5,7 cm, h 12,1 cm (C-24).

Odnos sa susednim grobovima: Nalazi se zapadno od G-5, a svojim ukopom je oštetiо G1-15.

Datovanje: Prva polovina 3. veka.

G1-12 (sonda 35) T. XXXIV

Tip groba: Jednostavna grobna jama sa zapečenim zidovima.

Opis groba: Konstatovan je na dubini. Orijentisan je u pravcu I – Z. Raka je nepravilnog pravougaonog oblika sa zaobljenim uglovima, dimenzija 1,15 x 0,65 x 0,20 m. Zidovi su crveno zapečeni, debljine 1–2 cm. Kremirane kosti nađene su na celoj površini dna rake. U istočnom delu rake nađena su tri gvozdена klina.

Datovanje: 2. vek.

G1-13 (sonda 31) T. XXXIV

Tip groba: Etažni grob sa zapečenim zidovima.

Opis groba: Konstatovan je na dubini 1,10 m. Orijentisan je u pravcu SZ – JI s devijacijom od 9° severozapadnim delom ka zapadu. Dimenzije I etaža su 2,45 x 1,30 x 0,25 m. Pravougaonog je oblika sa zaobljenim uglovima, a zidovi su crveno zapečeni, debljine 2–3 cm. Dno je neravnomerno zapečeno od crvenog do sivožutog intenziteta. Kremirane kosti konstatovane su u čitavoj ispuni etaža, sa većom koncentracijom u istočnom uglu, zajedno sa garom. Dimenzije II etaža su 0,90 x 0,50 x 0,23 m. Njegovi zidovi su zapečeni do sivožutog intenziteta i debljine do 5 cm, a dno je mrko zapečeno. Sloj gari i slabo kremiranih kostiju (očuvani su i celi pršljenovi) iznosi 10–15 cm.

Grobni inventar: (1) uz severozapadni zid II etaža, (2) uz jugoistočni zid II etaža, u ispuni rake: fragmen-

ti keramičkih posuda, jedna heksagonalna podna opeka, fragmenti opeka i nekoliko životinjskih kostiju.

1. Bronzani novac Hadrijana (117–138). Kovnica Rim. Težina 6,93 g, R 26,50 g (C-32).

2. Fragmentovana, pločasta fibula od bronzе izrađena u tehnici prolamanja. Nedostaje igla. Dimenzije 3,7 x 3,8 cm (C-33).

Odnos sa susednim grobovima: Nalazi se ispod G-7, koji ga je oštetiо u SZ delu.

Datovanje: Prva polovina 3. veka.

Literatura: (1) Vojvoda, Golubović, Redžić 2021, 63, Cat. no. 18; (2) Redžić 2007, 48, nos. 250-263, tip XXII, datovan od 2. do sredine 3. veka.

G1-14 (sonda 31) T. XXXIV

Tip groba: Etažni grob sa zapečenim zidovima.

Opis groba: Konstatovan je na dubini 0,90 m. Orijentisan je u pravcu SZ – JI s devijacijom od 15° severozapadnim delom ka zapadu. Oštećen je u jugoistočnom delu. Dimenzije prvog etaža iznose 2,18 x 1,05 x 0,22 m. Pravougaonog je oblika sa zaobljenim uglovima, a zidovi su crveno i neravnomerno zapečeni, debljine 3–4 cm. Dno je mestimično zapečeno i to uz zidove prvog etaža crveno, a pored drugog etaža žutosivo. Dimenzije II etaža su 0,80 x 0,50 x 0,35 m. Zidovi su crveno do žuto-sivo zapečeni, debljine 6–7 cm i to samo do dubine 0,10 m počev od dna I etaža. Dno II etaža nije zapečeno. U zemlji koja je ispunjavala oba etaža nađena je mala količina kremiranih kostiju. U ispuni oba etaža nađeni su fragmenti različitih keramičkih posuda i dva gvozdена klina.

Odnos sa susednim grobovima: Nalazi se istočno od G1-13.

Datovanje: 2. vek.

G1-15 (sonda 32) T. XXXIV

Tip groba: Oštećeni etažni grob sa zapečenim zidovima.

Opis groba: Konstatovan je na dubini 0,60 m u istočnom proširenju sonde. Orijentisan je u pravcu S – J s devijacijom od 18° severnim delom ka istoku. Oštećen je grobom G1-11 i od njega je sačuvan samo severozapadni ugao. Očuvane dimenzije I etaža su 0,68 x 0,50 x 0,12 m, a zidovi su crveno zapečeni, debljine 1 cm. Očuvane dimenzije II etaža su 0,25 x 0,15

x 0,8 cm. Njegovi zidovi su zapečeni do crvenosmeđeg intenziteta i do 5 cm debljine.

Odnos sa susjednim grobovima: Nalazi se SI od G-5 i severno od G1-11 koji ga je ošteti.

Datovanje: 2. vek.

G1-16 (sonda 36) T. XXXV, XXXVI, CXII

Tip groba: Etažni grob sa zapečenim zidovima.

Opis groba: Konstatovan je na dubini 0,85 m u severozapadnom proširenju sonde. Orijentisan je u pravcu S – J s devijacijom od 25° severnim delom ka zapadu. Dimenzije I etaža su 2,30 x 1,10 x 0,40 m. Pravougaonog je oblika sa zaobljenim uglovima, a zidovi su crveno zapečeni, debljine 2–3 cm. Dno je neravno- merno zapečeno od crvenog do sivožutog intenziteta. Kremirane kosti konstatovane su u čitavoj ispuni etaža, a veća koncentracija je bila na dnu u severnom delu. Dimenzije II etaža su 1,0 x 0,25 x 0,20 m. Njegovi zidovi su zapečeni do sivožutog intenziteta i do 5 cm debljine, dok je dno mrko zapečeno.

Grobni inventar: (1) uz istočni zid I etaža, (2) u središnjem delu II etaža, (3) gornjoj niveleti groba, (4) i (5) u južnom delu II etaža, (6) i (7) u zapadnom delu I etaža, (8), (9), (10), (11), (12) i (13) u južnom delu I etaža. Na čitavoj površini groba nađeno je 19 gvozdjenih klinova.

1. Bronzani novac Hadrijana (117–138). Kovnica Rim. Težina 8,45 g, R 27,22 mm (C-34).

2. Bronzani novac Hadrijana (117–138). Kovnica Rim. Težina 9,55 g, R 27,23 mm (C-35).

3. Bronzani novac Faustine II (147–161). Kovanje za vreme vladavine Antonina Pija. Težina 10,48 g, R 26,90 mm (C-36).

4. 10 komada gvozdene oplata drvene kutije sa ekserčićima. Dimenzije od 4,1 do 5,4 cm (C-37).

5. Bronzana drška šestougaonog preseka za drveni sanduk koja se završava povijenim krajevima u obliku žira i kružnim, po obodu nareckanim aplikacijama. Dužina drške 8,6 cm, R aplikacije 3,2 cm (C-38).

6. Fragmentovani žižak sa pečatom CASSI. Rađen je od srednje prečišćene gline oker boje pečenja i crveno bojene površine. R 5,8 cm, duž. 8,6 cm (C-39).

7. Fragmenti žiška sa ornamentisanim ramenom. Rađen je od srednje prečišćene gline crvene boje pečenja i crveno bojene površine. R 6,2 cm, duž. 8,4 cm (C-40).

8. Žižak s palmetom na disku. Rađen je od srednje prečišćene gline crvene boje pečenja i mrko bojene površine. R 5,5 cm, duž. 7,3 cm (C-41).

9. Žižak izrađen od srednje prečišćene gline crvene boje pečenja i crveno bojene površine sa maskom na disku. R 5,2 cm, duž. 8,1 cm (C-42).

10. Fragmenti pehara razgrnutog oboda, loptastog trbuha, ravnog dna i trakaste drške. Rađen je od srednje prečišćene gline svetlome boje pečenja. R oboda 6,2 cm (C-46).

11. Kadionica u fragmentima, sa u razmacima uštinutim obodom kosih zidova trbuha koji se oštro lome prema šupljij i u donjem delu proširenoj nozi. Rađena je od srednje prečišćene gline crvene boje pečenja. R oboda 18,3 cm, h 12,6 cm (C-43).

12. Kadionica u fragmentima, sa u razmacima uštinutim obodom kosih i nareckanih i sitnim urezima ukrašenih zidova trbuha, koji se oštro lome prema šupljij i u donjem delu proširenoj nozi. Rađena je od srednje prečišćene gline oker boje pečenja. R oboda 20 cm, h 13,1 cm (C-44).

13. Fragmenti kadionice sa u razmacima uštinutim i nareckanim obodom i zidovima trbuha koji se oštro lome prema šupljij nozi. Rađena je od srednje prečišćene gline oker boje pečenja. R oboda 19 cm (C-45).

Odnos sa susjednim grobovima: Ošteti je svojim ukopom G1-17.

Datovanje: Druga polovina 2. veka.

Literatura: (1) Vojvoda, Golubović, Redžić 2021, 63, Cat. no. 19; (2) isto, 63, Cat. no. 20; (3) isto, 64, Cat. no. 33.

G1-17 (sonda 36) T. XXXVII

Tip groba: Razrušen grob sa zapečenim zidovima.

Opis groba: Konstatovan je na dubini 0,70 m uz zapadni profil sonde. Ovaj grob je oštećen ukopom groba G1-16 i od njega je sačuvana samo površina zapečene zemlje dimenzija 0,30 x 0,20 m. Površina je zapečena do crvenosivog intenziteta i do 5 cm debljine. Nađena je i manja količina nagorelih ljudskih kostiju.

Odnos sa susjednim grobovima: Oštećen je ukopom G1-16.

Datovanje: Prva polovina 2. veka.

G1-18 (sonda 32) T. XXXVII

Tip groba: Etažni grob sa zapečenim zidovima.

Opis groba: Konstatovan je na dubini 0,80 m u zapadnom proširenju sonde. Orijeantisan je u pravcu Z – I s devijacijom od 30° zapadnim delom ka severu. Dimenzije I etaža su 2,13 x 1,20 x 0,25 m. Pravougaonog je oblika sa zaobljenim uglovima, čiji su zidovi neravnomerno crveno zapečeni, debljine 1–2 cm. Dno je mestimično zapečeno do crvenog intenziteta. Dimenzije II etaža su 1,34 x 0,44 x 0,24 m. Njegovi zidovi su crveno do žutosivo zapečeni, debljine 4–5 cm, dok je dno nezapečeno. U zemlji koja je ispunjavala oba etaža nađena je manja količina kremiranih kostiju.

Grobni inventar: (1) u severozapadnom uglu II etaža. U ispuni I i II etaža nađena su dva gvozdena klina.

1. Zdela blago prelomljenog trbuha. Dno je ravno sa žlebom. Rađena je od srednje prečišćene gline crvene boje pečenja i mrko bojene površine (I/76). R oboda 14,5 cm (C-30).

Odnos sa susednim grobovima: Nalazi se SI od G1-46 i zapadno od G-2, G-4 i G-5.

Datovanje: 2. vek.

G1-19 (sonda 39)

Od groba je očuvan samo zid dužine 0,7 m zapečen do sivog intenziteta debljine 5 cm. Istočno od zida je nađena mala količina kremiranih ljudskih kostiju.

G1-20 (sonda 41) T. XXXVII

Tip groba: Jednostavna grobna jama sa zapečenim zidovima.

Opis groba: Konstatovan je na dubini 0,50 m. Orijeantisan je u pravcu SI – JZ s devijacijom od 11° severoistočnim delom ka severu. Grob je oštećen u istočnom delu i njegove dimenzije su 1,4 m (očuvano) x 0,4 x 0,25 m. Zidovi su sivo zapečeni, do debljine 5 cm.

Odnos sa susednim grobovima: Nalazi se JI od G1-30.

Datovanje: Prva polovina 3. veka.

G1-21 (sonda 41) T. XXXVII

Tip groba: Razrušena jednostavna grobna jama sa zapečenim zidovima.

Opis groba: Konstatovan je na dubini 0,60 m. Orijeantisan je u pravcu S – J s devijacijom od 16° severnim delom ka istoku. Dimenzije groba iznose 1,1 x 0,45 x 0,30 m. Zidovi su sivo zapečeni, do debljine 7 cm. Nađena je manja količina kremiranih kostiju.

Datovanje: 2. vek.

G1-22 (sonda 33) T. XXXVII

Tip groba: Etažni grob sa zapečenim zidovima.

Opis groba: Konstatovan je na dubini 0,65 m. Istočni deo I etaža nije istražen. Orijeantisan je u pravcu SI – JZ s devijacijom od 3° severoistočnim delom ka istoku. Dimenzije I etaža su 1,5 m (istraženo) x 1,20 x 0,25 m. Njegovi zidovi su crveno zapečeni, debljine 2–3 cm, a dno je neravnomerno do crvenog intenziteta. Dimenzije II etaža su 1,2 x 0,5 x 0,3 m. Zidovi su zapečeni do sivosmeđeg intenziteta i do 6 cm debljine. Nađena je manja količina kremiranih kostiju.

Datovanje: 2. vek.

G1-23 (sonda 39) T. XXXVIII

Tip groba: Etažni grob sa zapečenim zidovima.

Opis groba: Konstatovan je na dubini 0,9 m i zalazi u južni profil sonde. Orijeantisan je u pravcu S – J s devijacijom od 11° severnim delom ka istoku. Dimenzije I etaža su 2,65 x 2,05 x 0,45 m. Njegovi zidovi su crveno zapečeni, debljine 1–2 cm, a dno je neravnomerno zapečeno do crvenog intenziteta. Dimenzije II etaža su 1,2 x 0,55 x 0,25 m. Zidovi su zapečeni do sivosmeđeg intenziteta, do 5 cm debljine. Nađena je veća količina kremiranih kostiju.

Grobni inventar: (1) u severnom delu I etaža, (2) i (3) u severnom delu II etaža, (4) u južnom delu I etaža. U ispuni groba je nađeno nekoliko gvozdениh klinova.

1. Bronzana igla kružnog preseka sa malim ključem na jednom kraju. Dužina 14,3 cm (C-76).

2. Fragmenti balsamarija prstenasto profilisanog oboda, cilindričnog vrata, konusnog trbuha i uvučenog dna od beličastog stakla. R oboda 3,1 cm, h 9,7 cm (C-78).

3. Fragment oboda i vrata balsamarija od zelenog stakla. R oboda 2,2 cm (C-78a).

4. Fragmenti lučno razgrnutog oboda keramičke posude (C-77).

Odnos sa susednim grobovima: Nalazi se istoč-

no od G-6 i severno od G1-32.

Datovanje: 2. vek.

G1-24 (sonda 39) T. XXXIX

Tip groba: Oštećena jednostavna grobna jama sa zapečenim zidovima.

Opis groba: Konstatovan je na dubini 0,85 m. Orije-ntisan je u pravcu S – J s devijacijom od 12° severnim delom ka zapadu. Grob je oštećen u južnom delu, pa njegove dimenzije iznose 0,95 m (očuvano) x 0,4 x 0,25 m. Zidovi su sivo zapečeni, debljine 1–3 cm. Nađena je manja količina kremiranih kostiju.

Grobni inventar: (1) uz istočni zid groba.

1. Fragmenti tri tanjira; jednog oboda i trbuha crveno pečenog i crveno bojenog, drugog oboda crveno pečenog i mrko bojenog i trećeg oboda i dna oker pečenog i mrko bojenog (C-51).

Odnos sa susednim grobovima: Nalazi se severno od G-6 i G1-23.

Datovanje: 2. vek.

G1-25 (sonda 41) T. XXXIX

Tip groba: Oštećeni etažni grob sa zapečenim zidovima.

Opis groba: Konstatovan je na dubini 0,4 m. Orije-ntisan je u pravcu SI – JZ sa devijacijom od 5° severoistočnim delom ka severu. Dimenzije I etaža su 2,15 x 0,96 (istraženo) x 0,15 m. Zidovi su crveno zapečeni, debljine 1–2 cm i većim delom nisu očuvani. Dno je neravnomerno zapečeno do crvenog intenziteta. Dimenzije II etaža su 0,9 x 0,45 x 0,2 m. Zidovi su zapečeni do sivosmeđeg intenziteta, do 6 cm debljine. Jugozapadni ugao etaža je oštećen. Nađena je veća količina kremiranih kostiju. U samom grobu je nađeno 7 klinova od kojih 6 gvozdениh i 1 bronzani.

Grobni inventar: (1), (2), (3), (4), (5), (6) 10 cm severno od groba, u nivou II etaža. Krčazi, lampa i zdela nađeni su unutar drvene kutije.

1. Tri gvozdена L profila sa ostacima klinova i dve šarke – delovi oplate i mehanizma za zatvaranje poklopca drvene kutije (C-61).

2. Žižak rađen od srednje prečišćene gline oker boje pečenja i mrko bojene površine. R 5,8 cm, duž. 9,1 cm (C-65).

3. Zdela neprofilisanog oboda, zaobljenog trbuha

i prstenasto profilisane stope. Rađena je od srednje prečišćene gline crvene boje pečenja i crveno bojene površine. R oboda 11,6 cm (C-66).

4. Krčag sa na unutrašnjoj strani užlebljenim obodom, zaobljenog trbuha, prstenasto profilisane stope i jedne trakaste drške. Rađen je od srednje prečišćene gline crvene boje pečenja i crveno bojene površine, h 13,6 cm (C-62).

5. Krčag sa na unutrašnjoj strani užlebljenim obodom, zaobljenog trbuha, prstenasto profilisane stope i jedne trakaste drške. Rađen je od srednje prečišćene gline crvene boje pečenja i crveno bojene površine, h 14,2 cm (C-63).

6. Fragmenti krčaga sa na unutrašnjoj strani užlebljenim obodom i zaobljenom trbuhom rađenog od srednje prečišćene gline crvene boje pečenja i crveno bojene površine (C-64).

Odnos sa susednim grobovima: Nalazi se južno od G1-20 i G1-28.

Datovanje: Prva polovina 3. veka.

G1-26 (sonda 41)

Tip groba: Razrušeni grob sa kremacijom

Opis groba: Konstatovan je na dubini 0,70 m. Orije-ntisan je u pravcu Z – I s devijacijom od 17° zapadnim delom ka jugu. Grob je veoma oštećen i od njega je sačuvan samo južni zid u dužini od 0,4 m (zid je sivo zapečen do debljine 1–3 cm) i delimično dno rake sa garom i manjom količinom kremiranih kostiju dimenzija 0,4 x 0,3 m.

Datovanje: 2. vek.

G1-27 (sonda 31) T. XL

Tip groba: Jednostavna grobna jama sa zapečenim zidovima.

Opis groba: Konstatovan je na dubini 1,55 m, delimično ispod G-7 i G1-13. Orije-ntisan je u pravcu SZ – JI. Dimenzije grobne rake nepravilno pravougaonog oblika su 1,45 x 0,90 x 0,20–0,40 m. Nadovezuje se na ukop u jugozapadnom uglu sonde. Grobna raka je ispunjena tamnomrkom zemljom pomešanom sa sitnijim i krupnijim komadima zapečene zemlje, kremiranim kostima i nešto gari. Samo u severoistočnom delu očuvan je krupniji komad zapečene zemlje (verovatno poremećen još u antičko doba) sa nešto više

kremiranih kostiju.

Grobni inventar: (1), (2) u jugoistočnom delu ukopa, (3) zapadno od (1) i (2).

1. Lonac od krupnozrne gline beličaste boje pečenja, užlebljenog oboda, jajolikog narebrenog trbuha, ravnog dna i jedne trakaste drške II/10. R oboda 10,3 cm, h 13,4 cm (C-56).

2. Fragmentovani tanjir lučno razgrnutog oboda, blago zaobljenog trbuha i prstenasto profilisanog dna. Rađen je od srednje prečišćene gline crvene boje pečenja i crveno bojene površine. R oboda 19,5 cm, h 2,9 cm (C-57).

3. Fragmenti tanjira neprofilisanog oboda, iskošenih zidova trbuha koji se lome prema niskoj, prstenasto profilisanoj stopi. Rađen je od srednje prečišćene gline crvene boje pečenja i crveno. R dna 6,8 cm (C-58).

Odnos sa susjednim grobovima: Nalazi se ispod G-7 i G1-13.

Datovanje: Druga polovina 2. veka.

G1-28 (sonda 41) T. XL

Tip groba: Oštećena jednostavna grobna jama sa zapečenim zidovima.

Opis groba: Konstatovan je na dubini 0,6 m. Grob je oštećen u severnom delu. Orijeantisan je u pravcu S – J sa devijacijom od 20° južnim delom ka zapadu. Dimenzije groba iznose 0,42 (očuvano) x 0,32 x 0,1 m. Zidovi su sivo zapečeni, do 6 cm debljine. Nađena je manja količina kremiranih kostiju.

Grobni inventar: (1), (2), (3), (4) severno od grobne jame i 0,25 m niže od gornje nivelete ukopa.

1. Krčag na unutrašnju stranu užlebljenog oboda, zaobljenog trbuha, prstenasto profilisane stope i jedne trakaste drške. Rađen je od srednje prečišćene gline crvene boje pečenja i crveno bojene površine, h 11,9 cm (C-67).

2. Krčag na unutrašnju stranu užlebljenog oboda, zaobljenog trbuha, prstenasto profilisane stope i jedne trakaste drške. Rađen je od srednje prečišćene gline crvene boje pečenja i crveno bojene površine, h 12,9 cm (C-68).

3. Krčag na unutrašnju stranu užlebljenog oboda, zaobljenog trbuha, prstenasto profilisane stope i jedne trakaste drške. Na dnu su još dva koncentrična

žleba. Rađen je od srednje prečišćene gline crvene boje pečenja i crveno bojene površine, h 12,4 cm (C-69).

4. Fragmenti pehara razgrnutog oboda, jajolikog trbuha i prstenasto profilisane stope. Rađen je od srednje prečišćene gline crvene boje pečenja, h 9,3 cm (C-70).

Odnos sa susjednim grobovima: Nalazi se istočno od G1-30 i južno od G1-29.

Datovanje: 2. vek.

G1-29 (sonda 41) T. XLI

Tip groba: Oštećeni etažni grob sa zapečenim zidovima.

Opis groba: Konstatovan je na dubini 0,55 m. Veći deo I etaža nije očuvan, tako da nije moguće utvrditi dimenzije. Orijeantisan je u pravcu S – J sa devijacijom od 12° severnim delom ka istoku.

Zidovi I etaža su crveno zapečeni, debljine do 5 cm. Dno je zapečeno do smeđeg intenziteta.

Dimenzije II etaža su 1,1 x 0,4 x 0,3 m. Zidovi su zapečeni do sivosmeđeg intenziteta, do 6 cm debljine. Dno je većim delom zapečeno do crvenog inteziteta. Nađena je veća količina kremiranih kostiju.

Grobni inventar: (1) na dnu i u središnjem delu II etaža, (2) u zapadnom delu II etaža. U ispuni groba je nađeno 5 gvozdениh klinova.

1. Fragmentovano koštano vreteno. Duž. 14,4 cm (C-71).

2. Lonac od krupnozrne gline beličaste boje pečenja, užlebljenog oboda, zaobljenog narebrenog trbuha, ravnog dna i jedne trakaste drške. R oboda 9,3 cm (C-72).

Odnos sa susjednim grobovima: Nalazi se istočno od G1-30 i severno od G1-28.

Datovanje: 2. vek.

G1-30 (sonda 41) T. XLI

Tip groba: Etažni grob sa zapečenim zidovima.

Opis groba: Konstatovan je na dubini 0,55 m. Orijeantisan je u pravcu S – J sa devijacijom od 16° severnim delom ka istoku.

Dimenzije I etaža su 1,92 x 1,45 x 0,33 m. Zidovi su crveno zapečeni, debljine 1–2 cm i većim delom nisu očuvani. Dno je neravnomerno zapečeno do sivocr-

venog intenziteta.

Dimenzije II etaža su 0,92 x 0,65 x 0,3 m. Zidovi su zapečeni do sivosmeđeg intenziteta, do 5 cm debljine. Nađena je veća količina kremiranih kostiju. U južnom delu istog etaža je nađeno rebro veće životinje, što ukazuje na tragove daća.

Grobni inventar: (3) na dnu I etaža u istočnom delu, (1) i (2) u središnjem delu II etaža

1. Bronzani novac Tiberija (14–37). Kovnica Rim. Težina 9,10 g, R 29,78 mm (C-86).

2. Fragmenti lonca užlebljenog oboda, jajolikog narebrenog trbuha, ravnog dna i jedne trakaste po sredini užlebljene drške. Rađen je od srednje prečišćene gline crvene boje pečenja. R oboda 11 cm (C-85).

3. Fragmenti pehara sa iskošenim trbuhom koji se lomi prema uskoj i ravnoj stopi. Rađen je od srednje prečišćene gline crvene boje pečenja. R oboda 6,3 cm (C-84).

Odnos sa susjednim grobovima: Nalazi se SZ od G1-20.

Datovanje: Prva polovina 2. veka.

Literatura: (1) Vojvoda, Golubović, Redžić 2021, 61, Cat. no. 1.

G1-31 (sonda 42) T. XLIII

Tip groba: Oštećena jednostavna grobna jama sa zapečenim zidovima.

Opis groba: Konstatovan je na dubini 0,60 m. Orijentisan je u pravcu Z – I. Očuvan je severoistočni ugao sa delovima zidova dimenzija 1,30 x 0,90 x 0,10 m. Zidovi su zapečeni do sivožutog intenziteta, debljine 2–3 cm. Dno je mestimično zapečeno i to na nekim mestima su krupniji grumenovi crveno zapečene zemlje. Na čitavoj površini dna rasute su kremirane kosti, a najveća koncentracija je u središnjem delu gde su pomešane sa gari u debljini 7–8 cm. U zapadnom delu konstatovan je i krupniji komad ugljenisane grane. Na dnu su nađena i tri gvozdene klina.

Grobni inventar: (1) na dnu grobne jame u zapadnom delu.

1. Dve gvozdene šunegle (C-75).

Datovanje: 2. vek.

G1-32 (sonda 39) T. XLII, CXII

Tip groba: Jednostavna grobna jama sa zapeče-

nim zidovima i pokrivačem od opeka.

Opis groba: Konstatovan je na dubini 0,8 m. Orijentisan je u pravcu Z – I sa devijacijom od 26° zapadnim delom ka severu.

Dimenzije pokrivača napravljenog od 5 fragmentovanih opeka i tegula su 1,25 x 0,56 x 0,1 m. Dimenzije grobne rake su 0,8 x 0,4 x 0,18 m. Zidovi su zapečeni do sivosmeđeg intenziteta, do 8 cm debljine. Nađena je veća količina kremiranih kostiju. U samom grobu su nađena tri klina od gvožđa.

Grobni inventar: (1) zapadno od grobne jame na oko 20 cm (2), (3), (4) i (5) na 0,2 m jugoistočno od grobne jame i na 0,25 m iznad gornje nivelete pokrivača. Tri gvozdene klina ukazuju na to da su predmeti bili u drvenoj kutiji (širine 0,32 m, dok dužinu nije bilo moguće utvrditi).

1. Fragmenti lonca razgrnutog oboda, kruškolikog trbuha i ravnog dna. Rađen je od srednje prečišćene gline crvene boje pečenja i mrko bojene površine. R oboda 10 cm (C-83).

2. Fragmentovani krčag zaobljenog trbuha, prstenasto profilisane stope i jedne trakaste drške. Rađen je od srednje prečišćene gline crvene boje pečenja i crveno bojene površine. Visina 11,8 cm (C-79).

3. Fragmentovani krčag zaobljenog trbuha, prstenasto profilisane stope i jedne trakaste drške. Rađen je od srednje prečišćene gline crvene boje pečenja i crveno bojene površine. Visina 11,8 cm (C-80).

4. Fragmentovani krčag zaobljenog trbuha, prstenasto profilisane stope i jedne trakaste drške. Rađen je od srednje prečišćene gline crvene boje pečenja i crveno bojene površine. Visina 13 cm (C-81).

5. Fragmenti drške i recipijenta poklopca od srednje prečišćene gline sive boje pečenja. R drške 6,6 cm (C-82).

Odnos sa susjednim grobovima: Nalazi se južno od G1-23.

Datovanje: 2. vek.

G1-33 (sonda 43) T. XLIII, CXIII

Tip groba: Konstrukcija zidana od opeka.

Opis groba: Konstatovan je na dubini 0,30 m. Radi se o grobu kremiranog pokojnika sa konstrukcijom od opeka. Orijentisan je u pravcu S – J sa devijacijom od 27° severnim delom ka zapadu. Pokrivač groba

nije sačuvan, a o njegovom postojanju svedoče 4 fragmenta opeke dimenzija 57 x 57 x 6 cm, koji su nađeni unutar kovčega. Kovčeg čini 5 redova horizontalno postavljenih opeka međusobno vezanih blatom. Fuge od blata su usled loženja vatre unutar kovčega zapečene. Spoljne dimenzije kovčega su 1,82 x 1,05 x 0,26 m, a unutrašnje 1,1 x 0,38 x 0,26 m. Pod čine šest po širini postavljenih opeka.

Datovanje: 3. vek.

G1-34 (sonda 40) T. XLIV, CXIII

Tip groba: Etažni grob sa zapečenim zidovima.

Opis groba: Konstatovan je na dubini 0,8 m. Orientisan je u pravcu Z – I bez devijacije.

Dimenzije I etaža su 2,0 x 0,94 x 0,37 m. Zidovi su crveno zapečeni, debljine 1–2 cm. Dno je neravnomerno zapečeno do sivocrvenog intenziteta.

Dimenzije II etaža su 1,25 x 0,4 x 0,2 m. Zidovi su zapečeni do sivosmeđeg intenziteta 2–4 cm debljine. Nađena je veća količina kremiranih kostiju.

Odnos sa susednim grobovima: Nalazi se ispod G-12.

Datovanje: Početak 3. veka.

G1-35 (sonda 42) T. XLIV

Tip groba: Etažni grob sa zapečenim zidovima.

Opis groba: Konstatovan je na dubini 1,10 m. Orientisan je u pravcu S – J s devijacijom od 11° severnim delom ka zapadu. Očuvane dimenzije I etaža su 1,75 x 1,05 x 0,30 m. Zidovi su neravnomerno zapečeni do oker-crvenog intenziteta debljine 2–4 cm. Dno je mrko zapečeno. Dimenzije II etaža su 0,85 x 0,40 x 0,20 m. Zidovi i dno II etaža su mrko zapečeni debljine i do 5 cm. Na dnu I i II etaža izuzetno mnogo kremiranih kostiju pomešanih sa gari i pepelom, a najviše u središnjem delu II etaža gde debljine iznosi i do 10 cm. U zemlji koja je ispunjavala grob nađeni su fragmenti različitih keramičkih posuda.

Odnos sa susednim grobovima: Nalazio se iznad groba G-35.

Datovanje: 2. vek posle G-35.

G1-36 (sonda 42) T. XLV

Tip groba: Jednostavna grobna jama sa zapečenim zidovima.

Opis groba: Konstatovan je na dubini 0,70 m. Orientisan je SZ – JI. Na površini dimenzija 1,80 x 0,55 m, približno pravougaonog oblika, nađeno je dosta grumenova zapečene zemlje, nešto gari i kremiranih kostiju. Jugoistočni deo je prekriven komadima gari i grumenovima zapečene zemlje koja najverovatnije potiče od groba sa kremacijom koga je ošteti svojim ukopom. U središnjem delu je komad ugljenisanog drveta sa nešto više kremiranih kostiju nego u ostalom delu.

Grobni inventar: (1), (2), (3), (4), (5) i (6) u severozapadnom delu grobne jame. Četiri gvozdene klina ukazuju na to da su predmeti bili u drvenoj kutiji (širine 0,4 m).

1. Pet ljuštura morskih školjki i jedna morskog puža. Duž. puža 2,2 cm, duž. školjki 2–2,7 cm (C-98).

2. Fragmentovana guta od stakla plavičaste boje, h 7,5 cm (C-99).

3. Fragmentovani krčag sa unutrašnje strane užlebljenog oboda, kupaste profilacije, prstenasto profilisanog dna i jedne trakaste drške. Rađen je od srednje prečišćene gline crvene boje pečenja i crveno bojene površine, h 16,8 cm (C-94).

4. Fragmentovani krčag sa unutrašnje strane užlebljenog oboda, zaobljenog trbuha, prstenasto profilisanog dna i jedne trakaste drške. Rađen je od srednje prečišćene gline crvene boje pečenja i crveno bojene površine, h 15,5 cm (C-95).

5. Fragmentovani krčag sa unutrašnje strane užlebljenog oboda, zaobljenog trbuha, prstenasto profilisanog dna i jedne trakaste drške. Rađen je od srednje prečišćene gline crvene boje pečenja i crveno bojene površine, h 12,5 cm (C-96).

6. Fragmentovani pehar razgrnutog oboda, loptastog trbuha i kratke stope profilisane tako da ima dva koncentrična kruga i ispupčenje u sredini. Ima jednu dršku kružnog preseka. Rađen je od srednje prečišćene gline crvene boje pečenja i crveno bojene površine, h 6,7 cm (C-97).

NAPOMENA Najsevernije se nalazi pehar C-97 u kome je nađen grumen sumpora.

Datovanje: 2. vek.

G1-37 (sonda 40) T. XLIV, CXIII

Tip groba: Etažni grob sa zapečenim zidovima.

Opis groba: Konstatovan je na dubini 0,8 m. Orije-ntisan je u pravcu S – J sa devijacijom 2° severnim delom ka zapadu.

Dimenzije I etaža su 1,8 x 1,22 x 0,17 m. Zidovi su crveno zapečeni, debljine 1 cm. Dno je neravnomer-
no zapečeno do crvenog intenziteta.

Dimenzije II etaža su 1,2 x 0,45 x 0,26 m. Zidovi su zapečeni do crvenog intenziteta, 2–4 cm debljine. Nađena je manja količina kremiranih kostiju.

Grobni inventar: (1) u središnjem delu II etaža.

1. Bronzani novac (1–3. vek). Provincijalna kovnica nepoznata. Težina 5,58 g, R 23,32 mm (C-93).

Odnos sa susjednim grobovima: Nalazi se iznad groba G-30 i G-38.

Datovanje: 3. vek posle G-30 i G-38.

Literatura: (1) Vojvoda, Golubović, Redžić 2021, 66, Cat. no. 52.

G1-38 (sonda 40) T. XLV

Tip groba: Oštećeni etažni grob sa zapečenim zidovima.

Opis groba: Konstatovan je na dubini 0,8 m. Orije-ntisan je u pravcu SZ – JI sa devijacijom 7° jugoistoč-
nim delom ka istoku.

Dimenzije I etaža nije moguće utvrditi. Dno etaža je neravnomerno zapečeno do sivocrvenog intenzi-
teta.

Dimenzije II etaža su 0,6 (istraženo) x 0,32 x 0,3 m. Jugozapadna strana etaža je oštećena. Zidovi su zapečeni do crvenog intenziteta, do 5 cm debljine. Nađena je mala količina kremiranih kostiju.

Odnos sa susjednim grobovima: Na njega naleže G-9, a jugozapadno su: G-13, G-14; G-12, G1-34.

Datovanje: Početak 3. veka.

G1-39 (sonda 43) T. XLVI

Tip groba: Jednostavna grobna jama sa zapeče-
nim zidovima i pokrivačem od tegula.

Opis groba: Konstatovan je na dubini 0,4 m u južnom delu sonde. Radi se o grobnoj raci zapeče-
nih zidova sa pokrivačem od 2 tegule dimenzija 52 x 41 x 2 cm. Sam pokrivač ima dimenzije 83 x 52 cm. Orije-ntisan je u pravcu SZ – JI sa devijacijom od 5° severozapadnim delom ka severu.

Od zapečenih zidova grobne rake delimično su

očuvani samo južni i istočni. Očuvane dimenzije grobne rake su 0,7 x 0,5 x 0,25 m. Zidovi su zapeče-
ni do sivosmeđeg intenziteta, do 3 cm debljine. Dno groba je popločano jednom opekom dimenzija 41 x 41 x 4 cm kao i jednim fragmentom tegule. Dimenzije ovako formiranog groba su 0,6 x 0,41 m. Nađena je mala količina kremiranih kostiju.

Odnos sa susjednim grobovima: Jugoistočno je G1-42.

Datovanje: 2. vek.

G1-40 (sonda 40) T. XLVI, CXIV

Tip groba: Etažni grob sa zapečenim zidovima.

Opis groba: Konstatovan je na dubini 0,8 m. Radi se o etažnom grobu na čiji I etaž u severnom delu naleže G-10, a u južnom delu G-15. Orije-ntisan je u pravcu S – J sa devijacijom 36° severnim delom ka zapadu.

Dimenzije I etaža su 2,16 x 1,77 x 0,24 m. Zidovi su crveno zapečeni, debljine 1 cm. Dno je neravnomer-
no zapečeno do crvenosmeđeg intenziteta.

Dimenzije II etaža su 1,2 x 0,4 x 0,23 m. Zidovi su zapečeni do crvenosivog intenziteta, do 5 cm debljine. Nađena je manja količina kremiranih kostiju.

Grobni inventar: (4) na dnu i u južnom delu I etaža, (1), (2) i (3) u središnjem delu II etaža.

1. Bronzani novac Domicijana (81–96). Kovnica Rim. Težina 10,08 g, R 29,25 mm (C-102).

2. Balsamarij koso razgrnutog oboda, dugog cilindričnog vrata, kupastog recipijenta i blago uvučenog dna od zelenkastog stakla. R oboda 4 cm, h 9,2 cm (C-103).

3. Fragmenti lonca trouglasto profilisanog oboda, zaobljenog trbuha i ravnog dna. Rađen je od srednje prečišćene gline crvene boje pečenja. R oboda 11,4 cm (C-105).

Odnos sa susjednim grobovima: Na I etaž u se-
vernem delu, naleže G-10, a u južnom delu G-15.

Datovanje: Sredina 2. veka.

Literatura: (1) Vojvoda, Golubović, Redžić 2021, 61, Cat. no. 6.

G1-41 (sonda 42) T. XLVII, CXIV

Tip groba: Etažni grob sa zapečenim zidovima.

Opis groba: Konstatovan je na dubini 0,70 m. Ori-

jentisan je u pravcu S – J sa devijacijom od 18° severnim delom ka istoku. Od I etaža su očuvani samo fragmenti dna u istočnom i zapadnom delu. Dimenzije II etaža su 1,60 x 0,40 x 0,25 m. Zidovi su zapečeni do crvenosivog intenziteta, debljine do 5 cm. Kremirane kosti sa pepelom i nešto gari pokrivaju celo dna II etaža mada je njihova koncentracija najgušća u središnjem delu (deo karlice izgleda kao da je goreo in situ – bustum?). U zemlji koja je ispunjavala grobnu jamu nađeno je 10 gvozdrenih klinova – u zapadnom zidu II etaža na 0,10 m od dna I etaža nađen je gvozdreni klin zaboden do polovine, kružnom glavom okrenut ka jami – služio je za pričvršćivanja drvene građe za zidove groba.

Grobni inventar: (1) na dnu i u jugozapadnom delu I etaža, (2) u južnom delu II etaža, (3) u središnjem delu II etaža.

1. Bronzani novac Hadrijana (125–128). Težina 8,28 g, R 25,05 mm (C-114).

2. Sedam bronzanih ekserčića. Dimenzije od 1,3 do 2,7 cm (C-115).

3. Fragment tanjira lučno razgrnutog oboda koji se oštro lomi prema zaobljenom trbuhu i prstenasto profilisanog dna. Rađen je od srednje prečišćene gline crvene boje pečenja i crveno bojene površine (C-116).

Odnos sa susjednim grobovima: Nalazi se južno od G1-30 i SZ od G1-50.

Napomena: Verovatno se radi o bustumu.

Datovanje: Sredina 2. veka.

Literatura: (1) Vojvoda, Golubović, Redžić 2021, 62, Cat. no. 13.

G1-42 (sonda 43) T. XLV

Tip groba: Jednostavna grobna jama sa zapečenim zidovima.

Opis groba: Konstatovan je na dubini 0,4 m. Radi se o grobnoj raci zapečenih zidova sa pokrivačem od 2 tegule dimenzija 52 x 41 x 2 cm. Sam pokrivač ima dimenzije 83 x 52 cm. Orijentisan je u pravcu SZ – JI sa devijacijom od 5° severozapadnim delom ka severu.

Očuvane dimenzije grobne rake su 0,7 x 0,5 x 0,25 m. Zidovi su zapečeni do sivosmeđeg intenziteta, do 3 cm debljine. Na dnu groba je položena jedna opeka dimenzija 41 x 41 x 4 cm i jedan fragment tegule.

Dimenzije ovako formiranog groba su 0,6 x 0,41 m. Nađena je mala količina kremiranih kostiju.

Grobni inventar: (1) na gornjoj niveleti groba iznad severozapadnog zida.

1. Fragmenti tanjira neprofilisanog oboda i prstenasto profilisanog dna. Rađen je od srednje prečišćene gline crvene boje pečenja i crveno bojene površine. R dna 10,5 cm (C-108).

Datovanje: 2. vek.

G1-43 (sonda 40) T. XLVIII

Tip groba: Jednostavna grobna jama sa zapečenim zidovima.

Opis groba: Konstatovan je na dubini 0,9 m. Orijentisan je u pravcu SI – JZ sa devijacijom 4° severoistočnim delom ka severu. Dimenzije grobne rake su 1,1 x 0,35 x 0,2 m. Zidovi su zapečeni do sivosmeđeg intenziteta, do 5 cm debljine. Nađena je veća količina kremiranih kostiju.

Grobni inventar: (1) na gornjoj niveleti groba u središnjem delu, (2) u severozapadnoj polovini grobne jame.

1. Fragmenti tanjira lučno razgrnutog oboda koji se oštro lomi prema zaobljenom trbuhu i prstenasto profilisanom dnu. Rađen je od srednje prečišćene gline crvene boje pečenja i crveno bojene površine. R dna 6,3 cm (C-111).

2. Zdela neprofilisanog oboda, zaobljenog trbuha i prstenasto profilisanog dna. Rađena je od srednje prečišćene gline mrke boje pečenja i crveno bojene površine. R oboda 10 cm (C-112).

Odnos sa susjednim grobovima: Nalazi se iznad G-19.

Datovanje: 2. vek posle G-19.

G1-44 (sonda 40) T. XLVII

Tip groba: Etažni grob sa zapečenim zidovima.

Opis groba: Konstatovan je na dubini 0,6 m. Južni deo je oštećen ukopom groba G-11. Orijentisan je u pravcu SZ – JI bez devijacije.

Dimenzije I etaža su 1,65 x 1,0 x 0,2 m. Zidovi su crveno zapečeni, debljine 3 cm. Delimično su očuvani istočni zid i severozapadni ugaon.

Dimenzije II etaža su 1,15 x 0,4 x 0,23 m. Zidovi su zapečeni do smeđeg intenziteta, do 4 cm debljine.

Nađena je mala količina kremiranih kostiju.

Odnos sa susednim grobovima: Oštećen je ukopom G-11, a nalazi se iznad G-24.

Datovanje: Kraj 2. ili početak 3. veka.

G1-45 (sonda 40) T. XLVII

Tip groba: Razrušen grob sa zapečenim zidovima.

Opis groba: Konstatovan je na dubini 0,75 m. Orijentisan je u pravcu Z – I sa devijacijom od 28° zapadnim delom ka severu. Od groba je očuvan samo deo S zida, crveno zapečen, u dužini od 0,8 m i visini od 0,25 m. U zapadnom delu zida nađena je keramička zdela, C-113.

Grobni inventar: (1) na zapadnom kraju očuvanog dela zapečenog zida.

1. Fragmentovana zdela lučno izvijenog oboda, zaobljenog trbuha i prstenasto profilisane stope. Rađena je od srednje prečišćene gline crvene boje pečenja i crveno bojene površine. R oboda 13,9 cm, R dna 5,7 cm (C-113).

Odnos sa susednim grobovima: Oštećen je ukopom G-21.

Datovanje: Sredina 2. veka.

G1-46 (sonda 32) T. XLIX, CXV

Tip groba: Etažni grob sa zapečenim zidovima.

Opis groba: Konstatovan je na dubini 0,8 m. Orijentisan je u pravcu S – J sa devijacijom od 210 severnim delom ka istoku.

Dimenzije I etaža su 2,0 x 1,3 x 0,4 m. Zidovi su crveno zapečeni, debljine 2 cm. Dno je delimično zapečeno do crvenog inteziteta.

Dimenzije II etaža su 1,32 x 0,5 x 0,23 m. Zidovi su zapečeni do sivog intenziteta, do 6 cm debljine. Dno je delimično zapečeno do crvenosivog inteziteta.

Grobni inventar: (1) u jugoistočnom uglu II etaža. Nađena su i tri gvozdena klina.

1. Bronzani novac Hadrijana (134–138). Kovnica Rim. Težina 11,19 g, R 27,50 mm (C-117).

Odnos sa susednim grobovima: Nalazi se JZ od G1-18.

Datovanje: Sredina 2. veka.

Literatura: (1) Vojvoda, Golubović, Redžić 2021, 62, Cat. no. 15.

G1-47 (sonda 42) T. XLIX

Tip groba: Razrušen grob sa zapečenim zidovima.

Opis groba: Konstatovan je na dubini 1,20 m. Grob zahvata neodređenu površinu, odnosno dimenzije površine su uzete prema položaju priloga, grumenu zapečene zemlje i nekoliko kremiranih kostiju i iznose 0,80 x 0,45 m. Približna orijentacija prema položaju priloga je S – J. Pored jednog većeg grumena zapečene zemlje nađeno je nekoliko kremiranih kostiju.

Grobni inventar: (1) i (2) severno od kremiranih kostiju i zapečene zemlje.

1. Perforirani životinjski zub – privezak. Duž. 4 cm (C-122).

2. Pehar od krupnozrne gline beličaste boje pečenja, užlebljenog oboda, zaobljenog narebrenog trbuha, ravnog dna i jedne trakaste drške. R oboda 6,3 cm, h 9 cm (C-121).

Odnos sa susednim grobovima: Nalazi se severno od G-16 i SZ od G1-35.

Datovanje: Sredina 2. veka.

G1-48 (sonda 40) T. XLIX

Tip groba: Razrušen grob sa zapečenim zidovima.

Opis groba: Konstatovan je na dubini 0,9 m. Ovaj grob je oštećen sa severne strane grobom G-18. Očuvane i istražene dimenzije groba iznose 1,4 x 1,0 x 0,3 m. U grobu je nađena manja količina kremiranih kostiju.

Grobni inventar: (1) na gornjem nivou groba.

1. Žižak sa predstavom orla na disku. Rađen je od srednje prečišćene gline crvene boje pečenja. R 6,4 cm, duž. 9,5 cm (C-127).

Odnos sa susednim grobovima: Oštećen je ukopom G-18 u severnom delu.

Datovanje: 2. vek.

G1-49 (sonda 44) T. LI

Tip groba: Razrušen grob sa zapečenim zidovima.

Opis groba: Konstatovan je na dubini 0,5. Površina sa kremiranim kostima pokojnika ima dimenzije 30 x 30 cm.

Grobni inventar: (1) na površini sa kremiranim kostima.

1. Krčag sa unutrašnje strane užlebljenog oboda, loptastog trbuha, prstenasto profilisane stope i jedne

trakaste drške. Rađen je od srednje prečišćene gline crvene boje pečenja i crveno bojene površine. Visina 17,8 cm (C-126).

Datovanje: Sredina 2. veka.

G1-50 (sonda 42) T. L, CXV

Tip groba: Jednostavna grobna jama sa zapečenim zidovima.

Opis groba: Konstatovan je na dubini 0,8 m. Orijentisan je u pravcu S – J bez devijacije. Dimenzije groba su 1,7 x 0,65 x 0,25 m. Zidovi su crvenosivo zapečeni, debljine 3–4 cm. Površina oko groba je zapečena u širini od 0,5 m. Nađena je velika količina kremiranih kostiju.

Grobni inventar: (1) u južnom delu grobne jame, (2) i (3) u središnjem delu grobne jame. Nađeno je i 15 gvozdjenih klinova.

1. Fragmenti crvenomrko pečenog lonca razgrnutog oboda, kruškolikog trbuha, ravnog dna. Na truhu je ornament – traka u vidu kosih urezanih linija. R oboda 14,7 cm, R dna 7,4 cm (C-131).

2. Fragmenti tanjira lučno razgrnutog oboda, zaobljenih zidova trbuha i dna u obliku niske stope. R oboda 19 cm (C-132a).

3. Fragment tanjira razgrnutog oboda, bikoničnog trbuha i dna u obliku niske stope. R oboda 18 cm (C-132b).

Odnos sa susednim grobovima: Nalazi se istočno od G1-41 i SZ od G1-36.

Datovanje: 2. vek.

G1-51 (sonda 42) T. LI

Tip groba: Etažni grob sa zapečenim zidovima.

Opis groba: Konstatovan je na dubini 1,2 m. Orijentisan je u pravcu S – J sa devijacijom od 230 severnim delom ka zapadu.

Dimenzije I etaža su 1,8 x 1,5 x 0,3 m. Zidovi su crveno zapečeni, debljine 1 cm. Dno je delimično zapečeno do crvenog inteziteta.

Dimenzije II etaža su 1,1 x 0,7 x 0,3 m. Zidovi su zapečeni do sivocrvenog intenziteta, do 4 cm debljine. Nađena je velika količina kremiranih kostiju.

Grobni inventar: (1) u središnjem delu II etaža.

1. Perla poligonalnog preseka od plavog stakla. Duž. 1,3 cm (C-133).

Odnos sa susednim grobovima: Nalazi se JI od G-35.

Datovanje: Sredina 2. veka.

G1-52 (sonda 42) T. LII

Tip groba: Etažni grob sa zapečenim zidovima.

Opis groba: Konstatovan je na dubini 0,80 m. Orijentisan je S – J, s devijacijom od 90 severnim delom ka istoku.

Dimenzije I etaža su 2,70 x 1,80 x 0,62 m. Zidovi na istočnoj strani su zapečeni do crvenog intenziteta debljine do 2 cm, dok je dno zapečeno do smeđecrvenog intenziteta, debljine 4 cm. Etaž je u istočnom uglu probijen ukopavanjem G-26. U južnom delu gornjeg etaža nađena su tri gvozdjena klina.

II etaž – Dimenzije etaža su: 1,22 x 0,32 x 0,35 m. Zidovi etaža odlično su zapečeni, sivožutog intenziteta debljine 4–6 cm, dok je osnova etaža lošije zapečena. Kremirane kosti bile su razbacane po površini čitavog etaža. Pronađena su i dva gvozdjena klina.

Grobni inventar: I etaž: (5) na osnovi i uz južni zid, (3) u južnom delu etaža; II etaž: (1) na sredini etaža uz zapadni zid, (2) u severnom delu etaža, (4) na osnovi u središnjem delu etaža.

1. Srebrno ogledalo kružnog oblika sa očuvanom drškom i pastom koja je ispunjavala deo između ogledala i srebrne oplate. R ogledala 7,7 cm, R oplate 4,8 cm (C-169, 170).

2. Srebrni stilus malog kružnog recipijenta sa jedne strane i drškom-iglom kružnog preseka sa druge. Dužina 11,2 cm (C-171).

3. Veoma korodiran gvozdjeni okov pravougaonog preseka, sa rezom. Duž. 7,8 cm (C-168).

4. Fragment olovne ploče, alke i predmeta amorfnog oblika. Duž. 1,3–8,8 cm (C-172).

5. Fragmentovani lonac razgrnutog oboda, kruškolikog oblika i ravnog dna. Grube je fature sa krupnijim zrnima peska i mrko je pečen. Na ramenu je ornament u vidu trake sa utisnutim kvadratima. R oboda 8 cm, R dna 3,8 cm (C-167).

Odnos sa susednim grobovima: Severoistočni ugao I etaža oštećen je ukopom G-26, a JZ od njega nalazi se G-32.

Datovanje: Sredina 2. veka.

G1-53 (sonda 40) T. LI, CXV**Tip groba:** Sahrana u urni.**Opis groba:** Radi se o urni nađenoj na dubini 0,3 m. Veća količina kremiranih kostiju bila je pohranjena u loncu.

URNA: Fragmenti sivomrko pečenog lonca kruškolikog trbuha i ravnog dna. R dna 8 cm (C-135).

Datovanje: 2. vek.**G1-54 (sonda 40) T. LIII, CXV****Tip groba:** Jednostavna grobna jama sa zapečenim zidovima.**Opis groba:** Konstatovan je na dubini 0,8 m. Južni deo groba približno pravougaonog oblika je uništen ukopom groba G1-55. Orijentisan je u pravcu S – J sa devijacijom od 6° severnim delom ka istoku. Grob ima dimenzije 1,4 x 0,54 x 0,3 m. Zidovi su crvenosivo zapečeni, debljine 2–3 cm. Severni deo groba je znatno bolje očuvan od južnog. Nađena je mala količina kremiranih kostiju.**Grobni inventar:** (1) u SZ uglu grobne jame, (2), (3) i (4) u južnoj polovini grobne jame, (5), (6) i (7) u središnjem delu uz istočni zid. Nađena su i tri gvozdena klina.

1. Bronzani novac Hadrijan (134–138). Kovnica Rim. Težina 10,71 g, R 28,00 mm (C-142).

2. Fragment tanjira lučno razgrnutog oboda, blago zaobljenog trbuha i dna u obliku niske stope. Izrađen je od srednje prečišćene gline crvene boje pečenja i crveno bojene površine. Na dnu sa unutrašnje strane utisnuti pečat. R oboda 20,05 cm (C-137).

3. Fragment tanjira lučno razgrnutog oboda, blago zaobljenog trbuha i dna u obliku niske stope. Izrađen je od srednje prečišćene gline crvene boje pečenja i crveno bojene površine. Na dnu sa unutrašnje strane utisnuti pečat. R oboda 19,5 cm (C-138a).

4. Fragment tanjira lučno razgrnutog oboda, blago zaobljenog trbuha i dna u obliku niske stope. Izrađen je od srednje prečišćene gline crvene boje pečenja i crveno bojene površine. Na dnu sa unutrašnje strane utisnuti pečat. R oboda 21 cm (C-138b).

5. Pehar sa jednom drškom, koso razgrnutog oboda, bikoničnog trbuha i prstenasto profilisane stope. Izrađen je od srednje prečišćene gline sive boje pečenja. Visina 5,9 cm, R oboda 4,6 cm (C-141).

6. Fragmenti trolisnog otvora, vrata i bojenog prstenasto profilisanog dna krčaga. Izrađen je od srednje prečišćene gline crvene boje pečenja i crveno bojene površine. (C-139).

7. Fragmentovani krčag zaobljenog trbuha, prstenasto profilisane stope i jedne trakaste drške. Izrađen je od srednje prečišćene gline crvene boje pečenja i crveno bojene površine. Visina 17,6 cm (C-140).

Odnos sa susednim grobovima: U južnom delu ga je ošteti G1-55. Iznad ovog groba nađena dva novčića Lucile.**Datovanje:** Sredina 2. veka.**Literatura:** (1) Vojvoda, Golubović, Redžić 2021, 62, Cat. no. 14.**G1-55 (sonda 40) T. LIV, CXVI****Tip groba:** Etažni grob sa zapečenim zidovima.**Opis groba:** Konstatovan je na dubini 0,5 m. Radi se o etažnom grobu pravougaonog oblika zaobljenih uglova, koji oštećuje grob G1-54. Orijentisan je u pravcu Z – I bez devijacije.

Dimenzije I etaža su 2,6 x 1,7 x 0,7 m (najveća očuvana visina je kod SZ ugla groba). Zidovi su crveno zapečeni, debljine 1–3 cm. Dno je delimično zapečeno do smeđeg intenziteta.

Dimenzije II etaža su 1,4 x 0,55 x 0,3 m. Zidovi su zapečeni do sivosmeđeg intenziteta, do 5 cm debljine. Nađena je velika količina kremiranih kostiju.

Grobni inventar: I etaž: (6), (7), (8), (3) i (2) u zapadnom delu etaža; II etaž: (1) i (5) uz zapadni zid etaža, (4) uz istočni zid etaža sedam gvozdjenih klinova.

1. Bronzana alka elipsoidnog oblika ornamentisana urezanim linijama na spoljašnjoj strani. R 3,2 cm (C-144).

2. Fragmentovani žižak sa pečatom FORTIS na dnu. Rađen je od srednje prečišćene gline crvene boje pečenja i crveno bojene površine. R 6,2 cm, duž. 9,5 cm (C-149).

3. Zdela razgrnutog, trouglasto profilisanog oboda, visoko postavljenog oboda i ravnog dna. Rađena je od gline peskovite fature, sive boje pečenja sa narebrenim ramenom. R oboda 26,5 cm, R dna 8,2 cm (C-148).

4. Fragmentovani lonac koso razgrnutog oboda, kruškolikog recipijenta i ravnog dna. Grube je fature

sa krupnim zrnima peska i crvene je boje pečenja. R oboda 11 cm, R dna 6,2 cm (C-150).

5. Fragmenti oboda i trbuha tanjira izrađenog od srednje prečišćene gline crvene boje pečenja i crveno bojene površine. R oboda 20,5 cm (C-143).

6. Krčag sa ka unutrašnjoj strani užlebljenim obodom, zaobljenim trbuhom, prstenasto profilisanim dnom i sa jednom drškom. Rađen je od srednje prečišćene gline crvene boje pečenja i crveno bojene površine. R dna 4,2 cm, h 13,3 cm (C-145).

7. Krčag sa ka unutrašnjoj strani užlebljenim obodom, zaobljenim trbuhom, prstenasto profilisanim dnom i sa jednom drškom. Rađen je od srednje prečišćene gline crvene boje pečenja i crveno bojene površine. R dna 4,2 cm, h 12,6 cm (C-146).

8. Krčag sa ka unutrašnjoj strani užlebljenim obodom, zaobljenim trbuhom, prstenasto profilisanim dnom i sa jednom drškom. Rađen je od srednje prečišćene gline crvene boje pečenja i crveno bojene površine. R dna 4 cm, h 12,6 cm (C-147).

Odnos sa susednim grobovima: Nalazi se istočno do G1-53, a svojim ukopom je ošteti G1-54.

Datovanje: Kraj 2. veka.

G1-56 (sonda 44) T. LV, CXVI

Tip groba: Etažni grob sa zapečenim zidovima i opekama ozidanim II etažom.

Opis groba: Konstatovan je na dubini 0,65 m. Orijeantisan je u pravcu SI – JZ sa devijacijom od 11° severoistočnim delom ka zapadu.

Dimenzije I etaža su 3,45 x 2,0 x 0,5 m. Zidovi su crveno zapečeni, debljine 1–2 cm. Dno je delimično zapečeno do crvenog inteziteta.

Pokrivač II etaža čine četiri reda po širini postavljenih opeka. Donja tri reda su tako poslagana da postepeno sužavaju otvor, dok ga četvrti red potpuno zatvara. Dva gornja reda opeka su vezana krečnim malterom debljine 3–5 cm. Pokrivač je prilikom pljačke oštećen u južnom delu i od njega su preostali samo fragmenti opeka. Dimenzije pokrivača iznose 2,45 x 1,5 x 0,35 m. Kovčeg čini devet redova horizontalno postavljenih opeka međusobno vezanih blatom, koje je zapečeno loženjem vatre u grobu. Spoljne dimenzije kovčega su 2,3 x 1,1 x 0,6 m, a unutrašnje 1,77 x 0,54 x 0,54 m. Pod čini šest poprečno naslaganih opeka.

Korišćene opeke imaju dimenzije 55 x 30 x 6 cm.

Grobni inventar: I etaž: (4) na osnovi etaža uz južni zid, (1) na južnom delu pokrivača II etaža; II etaž: (2) na osnovi etaža u središnjem delu, (3) na osnovi etaža uz istočni zid.

1. Zlatna naušnica. Duž. 1,3 cm (C-154).

2. Zlatna naušnica. Duž. 1,3 cm (C-154).

3. Fragmenti igala od gagata: dva su kružnog preseka (duž. 1 i 2 cm), a jedan poluobličastog preseka dužine 2,7 cm (C-155).

4. Fragmenti lonca od krupnozrne gline beličaste boje pečenja, užlebljenog oboda, narebrenog trbuha, ravnog dna i jedne trakaste drške. R dna 4,1 cm (C-153).

Odnos sa susednim grobovima: Nalazi se SZ od G1-60.

Datovanje: 2. vek.

G1-57 (sonda 49) T. LV

Tip groba: Razrušen grob sa zapečenim zidovima.

Opis groba: Radi se o razrušenom grobu kremiranog pokojnika koji se nalazi u S delu sonde i koji je otkriven na dubini 0,3 m. Orijeantacija je Z – I bez devijacije. Od groba (grobna raka zapečenih zidova) su delimično očuvani samo zapadni i južni zid. Površina oko groba je zapečena u širini 10–20 cm. Na ovoj površini zapadno od zapadnog zida su nađena četiri gvozdena klina i nekoliko fragmenata keramike. Očuvane i istražene dimenzije groba iznose 0,7 x 0,55 x 0,18 m. U grobu je nađena manja količina kremiranih kostiju.

Odnos sa susednim grobovima: Nalazi se SZ od G-29.

Datovanje: 3. vek.

G1-58 (sonda 45) T. LV

Tip groba: Etažni grob sa zapečenim zidovima.

Opis groba: Konstatovan je na dubini 0,4 m. Orijeantisan je S – J bez devijacije.

Dimenzije I etaža su 2,30 x 1,35 x 0,27 m. Zidovi etaža, kao i njegov osnov, loše su zapečeni. Gornji etaž je oštećen u severnom uglu. U ispuni etaža su nađena dva gvozdena klina i fragment trbuha veće keramičke posude.

Dimenzije II etaža su 1,10 x 0,55–0,60 x 25 m. Etaž

je u gornjem delu bolje zapečen nego u donjem, dno etaža loše zapečeno. Kremirane kosti nadjene su na površini čitavog etaža. **Grobni inventar:** I etaž: (1) na osnovi etaža u jugozapadnom delu.

1. Fragmenti pehara razgrnutog oboda, narebrenog trbuha i ravnog dna. Rađen je od srednje prečišćene gline mrke boje pečenja i tamnomrko bojene površine. R oboda 4,5 cm, R dna 2,2 cm (C-173).

Datovanje: 3. vek.

G1-59 (sonda 40) T. LVI, CXVI

Tip groba: Oštećeni etažni grob sa zapečenim zidovima.

Opis groba: Konstatovan je na dubini 1,4 m. Orijentisan je SZ – JI bez devijacije.

Dimenzije I etaža (istražene i očuvane) su 1,8 x 1,1 x 0,2 m. Zidovi su crveno zapečeni, debljine 1 cm.

Od II etaža je očuvan samo istočni zid u dužini od 0,7 m i visini 0,2 m. Zidovi su zapečeni do crvenog intenziteta, do 1 cm debljine.

Nađena je velika količina kremiranih kostiju i tri gvozdena klina.

Grobni inventar: I etaž: (1) i (2) uz istočni zid etaža.

1. Lonac sa dve drške razgrnutog, užlebljenog oboda, cilindričnog vrata, loptastog trbuha i prstenasto profilisanog dna. Izrađen je od srednje prečišćene gline crvene boje pečenja i crveno bojene površine. R oboda 17 cm, R dna 8 cm (C-182).

2. Tanjir horizontalno razgrnutog oboda, zaobljenog trbuha i prstenasto profilisanog dna. Izrađen je od srednje prečišćene gline crvene boje pečenja i crveno bojene površine. R oboda 22 cm (C-183).

Odnos sa susednim grobovima: Nalazi se iznad G-36, a ispod G-18 i G-25.

Datovanje: Druga polovina 2. veka.

G1-60 (sonda 44) T. LVI

Tip groba: Etažni grob sa zapečenim zidovima.

Opis groba: Konstatovan je na dubini 0,6 m. Orijentisan je u pravcu je SZ – JI sa devijacijom od 15° severozapadnim delom ka severu.

Dimenzije I etaža (od ovog etaža je dobro očuvan samo zapadni zid, dok se ostali prate u tragovima) su 2,1 x 1,1 x 0,3 m. Zidovi su crveno zapečeni, debljine 1 cm.

Dimenzije II etaža su 0,9 x 0,45 x 0,3 m. Zidovi su zapečeni do sivog intenziteta, do 5 cm debljine. Nađena je velika količina kremiranih kostiju i tri gvozdena klina.

Grobni inventar: II etaž: (1) u jugoistočnom uglu na gornjoj niveleti etaža.

1. Bronzani novac Antonina Pija (140–144). Kovnica Rim. Težina 9,56 g, R 27 mm (C-181).

Odnos sa susednim grobovima: Nalazi se JI od G1-56.

Datovanje: Druga polovina 2. veka.

Literatura: (1) Vojvoda, Golubović, Redžić 2021, 64, Cat. no. 26.

G1-61 (sonda 50) T. LVI

Tip groba: Etažni grob sa zapečenim zidovima.

Opis groba: Grob je konstatovan na relativnoj dubini od 0,40 m. Orijentisan je SI – JZ devijacijom od 20 severoistočnim delom ka severu.

Dimenzije I etaža su 1,90 x 0,90 x 0,25 m. Etaž je zapečenih ivica samo u južnoj polovini i to veoma loše i mestimično. Zapečeni delovi zidova etaža iznose samo 10–15 cm očuvane visine i 1–2 cm debljine. Zidovi su crveno zapečeni. Na bočnim stranama etaža u njegovoj severnoj polovini uopšte nema zapečenih delova. Na severnoj strani vidljiv je samo manji deo zapečene zemlje površine 5 x 10 cm. Osnova gornjeg etaža uopšte nije zapečena. I etaž je uočen kada su se pojavili zapečeni zidovi II etaža.

Dimenzije II etaža su 0,60 x 0,30 x 0,5–0,13 m. II etaž je bolje zapečen od I. Zapadni zid je sivo do crno zapečen, debljine 2 cm. Istočni zid je crveno zapečen, kao i dno etaža. U severnom delu II etaž je takođe loše zapečen.

Ostaci kremiranih kostiju nađeni su uglavnom rasuti po celom dnu I etaža. U II etažu konstatovana je sasvim mala količina kremiranih kostiju.

Grobni inventar: I etaž: (1) uz severni zid etaža i tri gvozdena klina.

1. Bronzani novac Vespazijana (?). Kovnica Rim. Težina 7,70 g, R 26,52 mm (C-184).

Odnos sa susednim grobovima: Nalazi se iznad G-39 i SI od G1-69.

Datovanje: 2. vek posle G-39.

Literatura: (1) Vojvoda, Golubović, Redžić 2021, 61, Cat. no. 4.

G1-62 (sonda 43) T. LVII

Tip groba: Etažni grob sa zapečenim zidovima.

Opis groba: Konstatovan je na dubini 0,6 m i zalazi ispod G1-33. Radi se o oštećenom etažnom grobu. Orijentisan je u pravcu SZ – JI bez devijacije.

Dimenzije I etaža (delimično su očuvani severni i istočni zid) su 2,3 x 1,4 x 0,1 m. Zidovi su crveno zapečeni, debljine 1 cm. Dno je mestimično zapečeno do smeđecrvenog intenziteta.

Dimenzije II etaža su 1,5 x 0,35 x 0,3 m. Zidovi su zapečeni do sivog intenziteta, do 5 cm debljine. Nađena je manja količina kremiranih kostiju u južnom delu II etaža. Tri gvozdene klina su nađena u jugoistočnom uglu I etaža.

Grobni inventar: I etaž: (1) 110 gvozdених šunegli.

1. Stodeset gvozdених šunegli. Dužina 1,2–1,6 cm (C-184a).

Datovanje: 2. vek.

G1-63 (sonda 51) T. LVII

Tip groba: Razrušeni grob sa kremacijom.

Opis groba: Od groba je preostala jama približno kružnog oblika dimenzija 0,20 x 0,30 m u kojoj su pronađene kremirane kosti, na relativnoj dubini od 0,50 do 0,60 m, koliko iznosi i dubina jame. Zapečenih ivica nije bilo osim malog dela (u dužini od 0,20 m) zapečenog zida koji se nalazi neposredno uz jamu (s jugoistočne strane) na relativnoj dubini od 0,50 m. Debljina ovog zapečenog zida je 2 cm.

U ispuni jame nađena su tri gvozdene klina i više manjih fragmenata različitih keramičkih posuda.

Grobni inventar: (1) severozapadno od jame.

1. Žižak sa pečatom FESTI na dnu. Rađen je od srednje prečišćene gline crvene boje pečenja i crveno bojene površine. R 5,8 cm, duž. 8,8 cm (C-195).

Datovanje: 2. vek.

G1-64 (sonda 51) T. LVII

Tip groba: Jednostavna grobna jama sa zapečenim zidovima, ozidana i pokrivena opekama.

Opis groba: Radi se o pravougaonoj jami koja ima zapečene strane i koja je potom ozidana i pokrivena opekama. Orijentisan je S – J bez devijacije. Opeka koja predstavlja pokrivač groba pojavila se na dubini 0,50 m. Dimenzije jame sa zapečenom zemljom iznose

1,85 x 0,68 m. Delovi zapečenih zidova koji su vidljivi, dobro su zapečeni, crvene boje i debljine 3 cm. Unutra je ozidana opekama. Dimenzije ozidanog dela sa spoljne strane iznose 1,67 x 0,66 m, a s unutrašnje strane 1,33 x 0,30 m. Visina zida od opeka iznosi 0,30 m, mereno s unutrašnje strane od poda komore, a visina od poda do vrha poklopca iznosi 0,42 m. Grob je ozidan u šest redova opeka, dimenzija 0,40 x 0,30 m koje su lomljene podužno i tako ređane, te se širina zida kreće od 15–17 cm. Poklopac čine dva reda opeka. Na zid neposredno naležu opeke dimenzija 0,40 x 0,30 m koje se ravnaju sa spoljnjom ivicom ozidanog zida (prema zapečenim stranama groba), tako da za 10 cm, sa svake strane zida pokrivaju komoru. Preko ovih opeka, a po sredini komore, nalazile su se tri opeke dimenzija 0,55 m, od kojih je samo severna sačuvana u celosti, južna je fragmentovana (očuvana je jedna njena polovina), a središnja potpuno nedostaje. Na podu komore nalaze se tri opeke dimenzija 0,40 x 0,30 m postavljene podužno.

U ispuni groba su nađena dva fragmenta oboda keramičkih posuda. Mala količina kremiranih kostiju nađena je u ozidanoj komori groba.

Grobni inventar: (1) u severnoj polovini grobne konstrukcije.

1. Bronzana aplikacija u obliku slova E. Deo je okova pojase garniture (VTERE FELIX). Dimenzije 3 x 2 cm (C-197).

Datovanje: Sredina 2. do sredine 3. veka.

Literatura: Redžić 2013, 93, kat. 143, Tip VII.

G1-65 (sonda 43) T. LIX

Tip groba: Razrušen grob sa zapečenim zidovima.

Opis groba: Nađen je na dubini 0,5 m.

Očuvane i istražene dimenzije su 1,2 x 0,7 x 0,3 m. Zidovi su crveno zapečeni, debljine 1 cm. Dno je mestimično zapečeno do crvenog intenziteta.

Datovanje: 2. vek.

G1-66 (sonda 50) T. LVIII, CXVII

Tip groba: Etažni grob sa zapečenim zidovima.

Opis groba: Konstatovan je na dubini 0,6 m. Orijentisan je u pravcu S – J sa devijacijom 24° severnim delom ka istoku. Radi se o etažnom grobu pravougaonog oblika, sa zaobljenim uglovima, koji je oštećen

u severnom delu I etaža.

Dimenzije I etaža su 2,25 x 1,4 x 0,4 m. Njegovi zidovi crveno su zapečeni, debljine 2 cm, dok je dno mestimično zapečeno smeđecrvene boje. Osnovu II etaža zatvaraju fragmenti amfore.

Dimenzije II etaža su 1,1 x 0,5 x 0,3 m. Zidovi ovog etaža zapečeni su i sive su boje do 6 cm debljine. U južnoj polovini etaža nađena su četiri gvozdena klina.

Nađena je velika količina kremiranih kostiju, koje su bile grupisane na tri nivoa.

Grobni inventar: I etaž: (10) (8) na gornjoj niveleti groba u središnjem delu, (5) na osnovi u severnom delu etaža, (3) i (7) u središnjem delu na fragmentovanoj amfori, (11) zatvara II etaž.

II etaž: (1) i (9) u središnjem delu etaža, (2) u središnjem delu, (4) uz južni zid etaža i (5) uz istočni zid etaža.

1. Bronzani novac Faustine I (141–161). Kovnica Rim. Težina 10,53 g, R 25,10 mm (C-212).

2. Naušnica od zlatne žice kružnog preseka koja se zatvara pomoću kukice i petlje na njenim krajevima. Na karici je fiksirana ukrasna glava u obliku kalote od tankog zlatnog lima. R 1,5 cm (C-216).

3. Bronzana kolenasta fibula sa polukružnom potpornom gredom. Dužina 3,7 cm (C-208).

4. Delovi oplate drvenog kovčežića: Tri drške (omega) su 6,8 x 3 cm; kružne oplate su nazubljene po obodu, R 2,8–3 cm; šarka duž. 4,5 cm; fragmentovani kružni okov brave nazubljen po ivici; okovi kovčežića sa L profilima; gvozdene klinovi sa ukrasnom bronzanom kopicom sa spoljne strane. (C-214).

5. Fragmentovani stakleni balsamarij, deformisan prilikom gorenja, h 9 cm (C-215).

6. Balsamarij koso razgrnutog oboda, cilindričnog vrata, kratkog koničnog recipijenta i ravnog dna od zelenkastog stakla. Visina 9,8 cm, R oboda 4,4 cm (C-213).

7. Žižak rađen od srednje prečišćene gline crvene boje pečenja i crveno bojene površine sa ornamentom na ramenu. R 6,9 cm, duž. 7,8 cm (C-210).

8. Fragmenti zdele horizontalno razgrnutog oboda, zidova trbuha koji se oštro lome prema ravnom dnu. Izrađena je srednje prečišćene gline sivomrke boje pečenja I/112. R oboda 21 cm (C-207).

9. Fragmenti lonca užlebljenog oboda, kruškoli-

kog trbuha i ravnog dna sa jednom trakastom po sredini užlebljenom drškom. Rađen je od srednje prečišćene gline sivomrke boje pečenja. R oboda 12,5 cm, R dna 6 cm (C-211).

10. Fragmenti tanjira koso razgrnutog, neprofilisanog oboda, zidova trbuha koji se oštro lome prema prstenasto profilisanoj stopi. Izrađen je od srednje prečišćene gline crvene boje pečenja i crveno bojene površine III/14. R oboda 19 cm (C-206).

11. Fragmenti amfore rađene od srednje prečišćene gline crvene boje pečenja (C-209).

Odnos sa susednim grobovima: Nalazio se zapadno od G1-61.

Datovanje: 2. vek.

Literatura: (1) Vojvoda, Golubović, Redžić 2021, 64, Cat. no. 31.

G1-67 (sonda 49) T. LIX

Tip groba: Grob bez zapečenih zidova.

Opis groba: Konstatovan je na dubini od 0,5 m. Orijentisan je približno u pravcu I – Z. Istražena je površina 0,5 x 0,5 m na kojoj su konstatovana tri gvozdene klina, manja količina gari i kremiranih kostiju.

Grobni inventar: (1) i (2) na površini sa garom i kremiranim kostima.

1. Delovi oplate drvenog kovčežića: bronzana drška romboidnog preseka i kružni okov sa nazubljenim ivicama. Duž. drške 7,8 cm, h 3,5 cm, R okova 3,9 cm (C-200).

2. Veoma korodirani fragmentovani gvozdene nož sa usadnikom. Sečivo je jednorezno. Dužina 7,5 cm (C-201).

Datovanje: 3. vek.

G1-68 (sonda 49) T. LX, CXVII

Tip groba: Etažni grob sa zapečenim zidovima.

Opis groba: Konstatovan je na dubini 0,6 m. Orijentisan je u pravcu Z – I sa devijacijom od 18° zapadnim delom ka severu. Radi se o etažnom grobu pravougaonog oblika sa zaobljenim uglovima.

Dimenzije I etaža su 2,3 x 1,3 x 0,4 m. Zidovi su crveno zapečeni, debljine 4 cm. Dno je mestimično zapečeno do smeđecrvenog intenziteta.

Dimenzije II etaža su 1,3 x 0,5 x 0,4 m. Zidovi su zapečeni do sivog intenziteta, do 5 cm debljine. Na

dnu je nađena veća količina kremiranih kostiju i 21 komad gvozdernih klinova.

Grobni inventar: II etaž: (1) u severoistočnom uglu etaža, (2), (3) i (4) u zapadnom delu etaža.

1. Bronzani novac Galbe (68–69). Kovnica Rim. Težina 8,95 g, R 25,50 mm (C-205).

2. Žižak sa predstavom ciste na disku. Izrađen je od srednje prečišćene gline smeđe boje pečenja. R 5,5 cm, duž. 7,8 cm (C-203).

3. Fragmenti oboda zdele od zelenkastog stakla. R oboda 11 cm (C-204).

4. Fragmenti pehara blago razgrnutog oboda, loptastog trbuha i ravnog dna. Izrađen je od srednje prečišćene gline mrke boje pečenja i mrko bojene površine. R oboda 7 cm (C-202).

Napomena: Istočno od groba na gornjoj niveleti nađeno je nekoliko komada kamena zelenca. Moguće nadgrobno obeležje.

Odnos sa susednim grobovima: Nalazio se zapadno od G1-69.

Datovanje: Prva polovina 2. veka.

Literatura: (1) Vojvoda, Golubović, Redžić 2021, 61, Cat. no. 3.

G1-69 (sonda 50) T. LXI

Tip groba: Etažni grob sa zapečenim zidovima.

Opis groba: Konstatovan je na dubini 0,6 m. Orijentisan je u pravcu SI – JZ sa devijacijom od 4° severoistočnim delom ka severu.

Od I etaža je očuvan zapadni zid, dok je u drugom delu uništen i njegova istražena i očuvana dužina iznosi 0,4 m, a visina 0,2 m. Zid je crveno zapečen do debljine 2 cm. Dno je mestimično zapečeno do smeđecrvenog intenziteta (očuvano u zapadnom i severnom delu).

Dimenzije II etaža su 1,25 x 0,45 x 0,2 m. Zidovi su sivo zapečeni do 5 cm debljine. Na dnu II etaža nađena je veća količina kremiranih kostiju.

Grobni inventar: II etaž: (1) u severnom delu etaža, (2) u središnjem delu etaža i jedan gvozdeni klin.

1. Žižak rađen od srednje prečišćene gline crvene boje pečenja i crveno bojene površine sa žanr-sceonom na disku i pečatom na dnu u vidu lista. Dužina 10,7 cm, širina 8 cm (C-217).

2. Fragmenti tri tanjira i to prstenasto profilisanog dna i lučno razgrnutih oboda tanjira izrađenih od srednje prečišćene gline crvene boje pečenja i crveno bojene površine. R dna 7,9 cm (C-218).

Odnos sa susednim grobovima: Nalazi se JZ od G1-61.

Datovanje: 2. vek.

G1-70 (sonda 50) T. LXII, CXVII

Tip groba: Etažni grob sa zapečenim zidovima.

Opis groba: Konstatovan je na dubini 0,9. Orijentisan je u pravcu SI – JZ sa devijacijom od 4° severoistočnim delom ka severu. Radi se o etažnom grobu pravougaonog oblika sa zaobljenim uglovima.

Dimenzije I etaža su 2,45 x 1,54 x 0,5 m. Zidovi su crveno zapečeni, debljine 2 cm, a dno je mestimično zapečeno do smeđecrvenog intenziteta. Na dnu I etaža oko otvora II etaža je nađeno pet fragmenata opeka.

Dimenzije II etaža su 1,44 x 0,5 x 0,4 m. Zidovi su zapečeni do sivog intenziteta, debljine 5 cm. Na dnu etaža nađena je veća količina kremiranih kostiju i više gvozdernih klinova.

Grobni inventar: II etaž: (4) i (1) na osnovi etaža i u zapadnom uglu, (3) pored istočnog zida, (2) u istočnom uglu etaža, više gvozdernih klinova, amorfn komad olova.

1. Stodve gvozdene šunegle. Dužina 1,5 cm (C-220).

2. Žižak izrađen od srednje prečišćene gline mrke boje pečenja i površine mrko obojene sa maskom na disku i pečatom OCTAVI na dnu. R 6,7 cm, duž. 9,8 cm (C-222).

3. Kalotasta zdela neprofilisanog oboda i prstenasto profilisane stope. Rađena je od srednje prečišćene gline mrke boje pečenja. R oboda 11,7 cm, R dna 4,3 cm (C-221).

4. Pehar koso razgrnutog oboda, kruškastog trbuha, prstenasto profilisanog dna sa jednom trakastom drškom i žlebom ispod oboda. Rađen je od srednje prečišćene gline, svetlo crveno pečene i crveno bojene površine. R oboda 6,3 cm, R dna 2,7 cm (C-219).

Datovanje: 2. vek.

G1-71 (sonda 49) T. LIX

Tip groba: Etažni grob sa zapečenim zidovima.

Opis groba: Konstatovan je na dubini 0,4 m i nije u potpunosti istražen. Orijentisan je u pravcu S – J sa devijacijom od 16° severnim delom ka zapadu.

Od I etaža je očuvan samo deo istočnog zida u dužini od 0,3 m i visine od 0,3 m. Zid je crveno zapečen do debljine 1 cm. Dno je mestimično zapečeno do smeđecrvenog intenziteta.

Dimenzije II etaža su 1,5 x 0,5 x 0,25 m. Zidovi su zapečeni do sivog intenziteta i debljine do 5 cm. Južno pročelje nije očuvano. Na dnu II etaža nađena je mala količina kremiranih kostiju.

Grobni inventar: I etaž: (1) u severnom delu etaža.

1. Žižak rađen od srednje prečišćene gline crvene boje pečenja i crveno bojene površine. R 5,5 cm, duž. 6,6 cm (C-163).

Datovanje: 2. vek.

G1-72 (sonda 50) T. LXIII, CXVII

Tip groba: Etažni grob sa zapečenim zidovima.

Opis groba: Konstatovan je na dubini 0,8 m. Orijentisan je u pravcu SI – JZ sa devijacijom od 12° severoistočnim delom ka severu. Radi se o etažnom grobu pravougaonog oblika sa zaobljenim uglovima.

Dimenzije I etaža su 2,6 x 1,6 x 0,3 m. Zidovi su crveno zapečeni, debljine 2 cm. Dno je mestimično zapečeno do smeđecrvenog intenziteta.

Dimenzije II etaža su 1,4 x 0,65 x 0,4 m. Zidovi su zapečeni do crvenog intenziteta, debljine do 3 cm. Na dnu etaža nađena je manja količina kremiranih kostiju.

Na dnu II etaža među kremiranim kostima nađena su dva gvozdena klina.

Grobni inventar: I etaž: (1) na osnovi etaža u istočnom delu, (2) u severoistočnom delu.

1. Fragmenti trbuha i ravnog dna posude (krčag ili lonac) izrađene od srednje prečišćene gline crvene boje pečenja i crveno bojene površine. R dna 5,6 cm (C-226).

2. Fragmentovani žižak izrađen od srednje prečišćene gline crvene boje pečenja i crveno bojene površine. R 5,8 cm, duž. 9 cm. (C-227).

Odnos sa susednim grobovima: Oštećen je ukopom G1-69.

Datovanje: Sredina 2. veka.

G1-73 (sonda 50) T. LXIII

Tip groba: Etažni grob sa zapečenim zidovima.

Opis groba: Konstatovan je na dubini 0,5 m. Orijentisan je u pravcu Z – I sa devijacijom od 27° zapadnim delom ka severu. Radi se o etažnom grobu pravougaonog oblika.

Dimenzije I etaža (zapadni i istočni zid nisu očuvani) su 1,6 (očuvano) x 1,3 x 0,15 m. Zidovi su crveno zapečeni, debljine 2 cm. Dno je mestimično zapečeno do smeđecrvenog intenziteta.

Dimenzije II etaža su 1,3 x 0,55 x 0,2 m. Zidovi su zapečeni do sivog intenziteta, debljine do 5 cm. Na dnu etaža nađena je manja količina kremiranih kostiju.

Datovanje: 2. vek.

G1-74 (sonda 57) T. LXIV, CXVIII

Tip groba: Etažni grob sa zapečenim zidovima.

Opis groba: Konstatovan je na dubini 0,7 m. Orijentisan je u pravcu S – J sa devijacijom od 34° severnim delom ka istoku. Radi se o etažnom grobu pravougaonog oblika sa zaobljenim uglovima.

Dimenzije I etaža su 2,1 x 1,1 x 0,2 m. Zidovi su crveno zapečeni, debljine 1 cm. Dno je mestimično zapečeno do smeđecrvenog intenziteta.

Dimenzije II etaža su 1,6 x 0,6 x 0,22 m. Zidovi su zapečeni do crvenog intenziteta, debljine do 3 cm. Dno je mestimično zapečeno do smeđecrvenog intenziteta. Na dnu etaža nađena je manja količina kremiranih kostiju i tri gvozdena klina.

Grobni inventar: II etaž: (1) na osnovi etaža u severnom delu.

1. Bronzani novac (1. ili 2. vek). Imperijalno kovanje. Težina 4,70 g, R 28,10 mm (C-229).

Odnos sa susednim grobovima: Nalazi se zapadno od G1-77 i G1-80.

Datovanje: 2. vek.

Literatura: (1) Vojvoda, Golubović, Redžić 2021, 65, Cat. no. 39.

G1-75 (sonda 59) T. LXV, CXVIII

Tip groba: Etažni grob sa zapečenim zidovima.

Opis groba: Konstatovan je na dubini 0,6 m. Radi se o etažnom grobu pravougaonog oblika sa zaobljenim uglovima. Orijentisan je u pravcu SI – JZ bez devijacije.

Dimenzije I etaža su 2,65 x 1,2 (očuvano, jer je zapadni deo ovog etaža uništen) x 0,38 m. Zidovi su crveno zapečeni, debljine 2 cm. Dno je mestimično zapečeno do smeđecrvenog intenziteta.

Dimenzije II etaža su 1,5 x 0,44 x 0,3 m. Zidovi su zapečeni do sivog intenziteta, do 5 cm debljine. Dno je mestimično zapečeno do smeđecrvenog intenziteta.

Grobni inventar: I etaž: (1) i (2) na osnovi etaža u jugoistočnom delu, četiri gvozdena klina.

1. Krčag sa jednom drškom, užlebljenog oboda, ovalnog trbuha i prstenasto profilisane stope. Izrađen je od srednje prečišćene gline crvene boje pečenja i crveno bojene površine II/49. Visina 27 cm (C-241).

2. Krčag sa jednom drškom, užlebljenog oboda, ovalnog trbuha i prstenasto profilisane stope. Izrađen je od srednje prečišćene gline crvene boje pečenja i crveno bojene površine II/49. Visina 25 cm (C-242).

Odnos sa susednim grobovima: Nalazi se severno od G1-76 i G1-78.

Datovanje: 2. vek.

G1-76 (sonda 59) T. LXIV

Tip groba: Etažni grob sa zapečenim zidovima.

Opis groba: Konstatovan je na dubini 0,75 m. Radi se o etažnom grobu pravougaonog oblika sa zaobljenim uglovima. Orijentisan je u pravcu SI – JZ sa devijacijom od 13° severoistočnim delom ka severu.

Dimenzije I etaža su 2,5 x 1,8 x 0,3 m. Zidovi su crveno zapečeni, debljine 2 cm. Dno je mestimično zapečeno do smeđecrvenog intenziteta.

Dimenzije II etaža su 1,8 x 0,5 x 0,2 m. Zidovi su zapečeni do sivog intenziteta, do 4 cm debljine. Dno je mestimično zapečeno do smeđecrvenog intenziteta.

Na dnu I etaža nađeno je nekoliko kremiranih kostiju i tri gvozdena klina.

Grobni inventar: (1) na osnovi etaža u severoistočnom delu.

1. Fragmenti diska oker pečenog i bojenog žiška. R 5,8 cm (C-257).

Odnos sa susednim grobovima: Nalazi se JI od G1-75 i G1-78.

Datovanje: 2. vek.

G1-77 (sonda 57) T. LXVI, CXVIII

Tip groba: Etažni grob sa zapečenim zidovima.

Opis groba: Konstatovan je na dubini 0,75 m. Radi se o etažnom grobu trapezoidnog oblika sa zaobljenim uglovima. Orijentisan je u pravcu SI – JZ sa devijacijom od 10° severoistočnim delom ka istoku.

Dimenzije I etaža su 2,2 x 1,2–1,4 (južni deo groba je širi) x 0,2 m. Zidovi su crveno zapečeni, debljine 1 cm. Dno je mestimično zapečeno do smeđecrvenog intenziteta.

Dimenzije II etaža su 1,1 x 0,4 x 0,25 m. Zidovi su zapečeni do sivog intenziteta, do 5 cm debljine. Dno je mestimično zapečeno do smeđecrvenog intenziteta.

Veća količina kremiranih kostiju nađena je na dnu II etaža, dok je od 18 gvozdenih klinova najveći deo bio na dnu I etaža u JI delu.

Grobni inventar: I etaž: (2) i (4) na osnovi etaža u jugoistočnom delu. II etaž: (1) na osnovi etaža u severnom delu, (5), (6), (7) i (3).

1. Bronzani novac Hadrijana (117–138). Težina 9,88 g, R 28,30 mm (C-236).

2. Žižak izrađen od srednje prečišćene gline crvene boje pečenja i crveno bojene površine sa predstavom guske na disku i pečatom NERI na dnu. R 8,8 cm, duž. 13,8 cm (C-234).

3. Žižak izrađen od srednje prečišćene gline crvene boje pečenja i crveno bojene površine. R 6 cm, duž. 8,8 cm (C-240).

4. Zdela uvučenog neprofilisanog oboda i prstenasto profilisane stope. Izrađena je od srednje prečišćene gline crvene boje pečenja i crveno bojene površine. R oboda 11 cm (C-235).

5. Krčag koso razgrnutog, neprofilisanog oboda, zaobljenog trbuha, prstenasto profilisane stope sa jednom trakastom drškom. Izrađen je od srednje prečišćene gline crvene boje pečenja i crveno bojene površine. Visina 9,6 cm (C-237).

6. Krčag koso razgrnutog, neprofilisanog oboda, zaobljenog trbuha, prstenasto profilisane stope sa jednom trakastom drškom. Izrađen je od srednje prečišćene gline crvene boje pečenja i crveno bojene površine. Visina 10,7 cm (C-238).

7. Krčag koso razgrnutog, neprofilisanog oboda, zaobljenog trbuha, prstenasto profilisane stope sa jednom trakastom drškom. Izrađen je od srednje prečišćene gline crvene boje pečenja i crveno bojene površine. Visina 11,2 cm (C-239).

Odnos sa susednim grobovima: Nalazi se južno od G1-74 i G1-80.

Datovanje: Sredina 2. veka.

Literatura: (1) Vojvoda, Golubović, Redžić 2021, 63, Cat. no. 22.

G1-78 (sonda 59) T. LXIV

Tip groba: Etažni grob sa zapečenim zidovima.

Opis groba: Konstatovan je na dubini 0,7 m. Radi se o etažnom grobu pravougaonog oblika sa zaobljenim uglovima. Orijeantisan je u pravcu SI – JZ sa devijacijom od 8° severoistočnim delom ka severu.

Dimenzije I etaža su 2,5 x 1,4 (očuvano, jer je zapadni deo ovog etaža uništen) x 0,33 m. Zidovi su crveno zapečeni, debljine 1 cm. Dno je mestimično zapečeno do smeđecrvenog intenziteta.

Dimenzije II etaža su 1,4 x 0,38 x 0,25 m. Zidovi su zapečeni do sivog intenziteta, do 4 cm debljine. Nekoliko kremiranih kostiju nađeno je na dnu II etaža.

Odnos sa susednim grobovima: Nalazi se zapadno od G1-75 i G1-76.

Datovanje: 2. vek.

G1-79 (sonda 62) T. LXVII

Tip groba: Etažni grob sa zapečenim zidovima.

Opis groba: Konstatovan je na dubini 0,8 m iznad G1-81. Orijeantisan je u pravcu SI – JZ bez devijacije. Radi se o etažnom grobu pravougaonog oblika sa zaobljenim uglovima.

Od I etaža je očuvano samo mestimično dno u širini od oko 0,5 m.

Dimenzije II etaža su 1,5 x 0,4 x 0,25 m. Zidovi su crveno zapečeni do 3 cm debljine. Na dnu je nađeno malo kremiranih kostiju.

Grobni inventar: I etaž: (3) na dnu u istočnom delu; II etaž: (1) u središnjem delu, (2) na gornjoj niveleti u severoistočnom uglu.

1. Dvanaest gvozdrenih šunegli. Dužina 1,6 cm (C-260).

2. Žižak sa pečatom FORTIS na dnu izrađen od srednje prečišćene gline crvene boje pečenja i crveno bojene površine. R. 6,6 cm, duž. 8,2 cm (C-259).

3. Pehar koso razgrnutog neprofilisanog oboda, zaobljenog trbuha i trakaste drške. Izrađen je od srednje prečišćene gline mrke boje pečenja i smeđe obojene

površine. R oboda 6,3 cm (C-258).

Odnos sa susednim grobovima: Nalazi se iznad G1-81.

Datovanje: Prva polovina 3. veka.

G1-80 (sonda 57) T. LXVIII, CXVIII

Tip groba: Grob sa tri etaža zapečenih zidova.

Opis groba: Konstatovan je na dubini 0,75 m. Radi se o troetažnom grobu pravougaonog oblika sa zaobljenim uglovima. Orijeantisan je u pravcu SI – JZ sa devijacijom od 7° severoistočnim delom ka istoku.

Dimenzije I etaža su 2,7 x 1,9 x 0,5 m. Zidovi su crveno zapečeni, debljine 2 cm. Dno je mestimično zapečeno do crvenog intenziteta.

Dimenzije II etaža su 1,5 x 0,8 x 0,3 m. Zidovi su zapečeni do sivog intenziteta, do 5 cm debljine. Dno je mestimično zapečeno do smeđecrvenog intenziteta.

Dimenzije III etaža (koji ima elipsoidni oblik) su 1,1 x 0,35 x 0,22 m. Zidovi su zapečeni do sivog intenziteta, do 5 cm debljine.

Nađena je veća količina kremiranih kostiju (na dnu III etaža) i jedan gvozdeni klin zaboden u dno II etaža u južnom delu.

Grobni inventar:

I etaž (svi predmeti nađeni su na dnu etaža): (11) u severoistočnom uglu, (7) i (3) u severoistočnom uglu, (4) u jugoistočnom uglu, (10) na sredini istočnog zida, (1) u severozapadnom delu.

II etaž (svi predmeti nađeni su na dnu etaža): (8) i (9) u severnom delu, (12) i (13) u severo-zapadnom delu, (6) u jugozapadnom delu, jedan gvozdeni klin.

III etaž: (14) na gornjoj niveleti etaža u severoistočnom delu, (5) na dnu u severozapadnom delu, (2) na dnu etaža u središnjem delu.

1. Polovina bronzane bule. Dim. 2,4 x 1,8 cm (C-248).

2. Kružni recipijent koštane kašičice sa delom drške kružnog preseka. R 2,3 cm (C-256).

3. Fragmenti koštani igle za šivenje. Duž. 2,3–4 cm (C-249).

4. Fragmentovana koštana igla sa glavom u obliku Sabazijeve ruke. Dužina 13,2 cm (C-250).

5. Balsamarij širokog oboda, uskog cilindričnog vrata, koničnog recipijenta i ravnog dna od plavičastog stakla. R oboda 4,1 cm, R dna 5,2 cm, h 7,3 cm (C-255).

6. Žižak sa pečatom FORTIS na dnu. Izrađen je od srednje prečišćene gline crvene boje pečenja i crveno bojene površine. R 5,7 cm, duž. 9,1 cm (C-253).

7. Fragmenti tanjira lučno razgrnutog neprofilisanog oboda, bikonično prelomljenog trbuha i prstenasto profilisanog dna. Izrađen je od srednje prečišćene gline crvene boje pečenja i crveno bojene površine. R oboda 18,5 cm, R dna 7,1 cm (C-244).

8. Fragmenti tanjira lučno razgrnutog neprofilisanog oboda, bikonično prelomljenog trbuha i prstenasto profilisanog dna. Izrađen je od srednje prečišćene gline crvene boje pečenja i crveno bojene površine. R oboda 19 cm (C-245).

9. Fragmenti tanjira lučno razgrnutog neprofilisanog oboda, bikonično prelomljenog trbuha i prstenasto profilisanog dna. Izrađen je od srednje prečišćene gline crvene boje pečenja i crveno bojene površine. R oboda 22 cm (C-246).

10. Fragmenti tanjira lučno razgrnutog oboda, bikonično prelomljenog trbuha i prstenasto profilisanog dna. Izrađen je od srednje prečišćene gline crvene boje pečenja i crveno bojene površine. R oboda 18,5 cm (C-247).

11. Fragmenti pehara od krupnozrne gline beličaste boje pečenja, užlebljenog oboda, narebrenog trbuha i ravnog dna sa jednom drškom IX/32. R oboda 8 cm, R dna 3,4 cm (C-243).

12. Krčag koso razgrnutog oboda, zaobljenog trbuha, prstenasto profilisane stope i jedne trakaste, po sredini užlebljene drške. Izrađen je od srednje prečišćene gline crvene boje pečenja i crveno bojene površine, h 9,8 cm (C-251).

13. Krčag trolisnog otvora, bikoničnog trbuha, prstenasto profilisanog dna i trakaste drške. Izrađen je od srednje prečišćene gline sivosmeđe boje pečenja i sivosmeđe bojene površine, h 9,5 cm (C-252).

14. Krčag zaobljenog trbuha, prstenasto profilisanog dna i trakaste, užlebljene drške. Izrađen je od srednje prečišćene gline crvene boje pečenja i crveno bojene površine, h 10,3 cm (C-254).

Odnos sa susjednim grobovima: Nalazi se SI od G1-74 i G1-77.

Datovanje: 2. vek.

G1-81 (sonda 62) T. LXIX

Tip groba: Etažni grob sa zapečenim zidovima.

Opis groba: Konstatovan je na dubini 0,9 m ispod groba G1-79. Radi se o etažnom grobu pravougaonog oblika sa zaobljenim uglovima. Zidovi I etaža su većim delom uništeni, ali je bilo moguće utvrditi njegove dimenzije. Orijentisan je u pravcu SI – JZ bez devijacije.

Dimenzije I etaža su 1,8 x 0,95 x 0,22 m. Zidovi su crveno zapečeni, debljine 2 cm. Dno je mestimično zapečeno do smeđecrvenog intenziteta.

Dimenzije II etaža su 1,0 x 0,5 x 0,35 m. Zidovi su zapečeni do sivog intenziteta, do 5 cm debljine. Na dnu II etaža nađena je veća količina kremiranih kostiju i nekoliko gvozdernih klinova, od čega više na dnu I etaža.

Grobni inventar: I etaž (na osnovi etaža): (2), (3) i (5) u južnom uglu, gvozderni klinovi. II etaž (na dnu etaža): (4) u južnom delu, (1) u severnom delu.

1. Bronzani novac Antonina Pija (140–144). Težina 10,72 g, R 27,05 mm (C-282).

2. Žižak sa nečitkim pečatom na dnu. Rađen je od srednje prečišćene gline smeđe boje pečenja. R 7,4 cm, duž. 9,6 cm (C-278).

3. Kalotasta zdela neprofilisanog, ka unutra uvučenog oboda i prstenasto profilisane stope. Rađena je od srednje prečišćene gline crvene boje pečenja i crveno bojene površine. R oboda 13 cm (C-280).

4. Tanjir lučno razgrnutog oboda koji se oštro lomi prema trbuhu. Rađen je od srednje prečišćene gline crvene boje pečenja i crveno bojene površine. R oboda 20 cm (C-281).

5. Pehar kratkog, cilindričnog vrata, zaobljenog trbuha, trakaste drške i prstenasto profilisane stope. Rađen je od srednje prečišćene gline crvene boje pečenja i crveno bojene površine. R oboda 7,8 cm (C-279).

Odnos sa susjednim grobovima: Nalazi se ispod G1-79.

Datovanje: Druga polovina 2. veka.

Literatura: (1) Vojvoda, Golubović, Redžić 2021, 64, Cat. no. 26.

G1-82 (sonda 57) T. LXX

Tip groba: Etažni grob sa zapečenim zidovima.

Opis groba: Konstatovan je na dubini 0,85 m. Radi

se o etažnom grobu trapezoidnog oblika sa zaobljenim uglovima. Orijentisan je u pravcu SI – JZ sa devijacijom od 9° severoistočnim delom ka severu.

Dimenzije I etaža su 2,35 x 1,75–1,22 m (južni deo groba je širi) x 0,5 m. Zidovi su crveno zapečeni, debljine 2 cm. Dno je mestimično zapečeno do smeđe-crvenog intenziteta.

Dimenzije II etaža su 1,45 x 0,55 x 0,48 m. Zidovi su zapečeni do sivog intenziteta, do 5 cm debljine. Dno je mestimično zapečeno do smeđecrvenog intenziteta.

Nađena je veća količina kremiranih kostiju (na dnu II etaža) i više gvozdernih klinova (najveći deo na dnu I etaža).

Grobni inventar: I etaž (na osnovi etaža): (2), (3) i (4) u jugoistočnom delu gvozderni klinovi. II etaž: (1) na osnovi etaža u severnom delu.

1. Bronzani novac Trajana (98–117). Težina 10,13 g, R 26,43 mm (C-264).

2. Dvadesetdve gvozdene šunegle. Dužina 1,6 cm (C-263).

3. Fragmentovani žižak izrađen od srednje prečišćene gline crvene boje pečenja i crveno bojene površine. R 5 cm, duž. 7,1 cm (C-261).

4. Fragmentovani žižak izrađen od srednje prečišćene gline crvene boje pečenja i crveno bojene površine. R 6 cm, duž. 8 cm (C-262).

Datovanje: Prva polovina 2. veka.

Literatura: (1) Vojvoda, Golubović, Redžić 2021, 62, Cat. no. 12.

G1-83 (sonda 50) T. LXXI

Tip groba: Jednostavna grobna jama sa zapečenim zidovima.

Opis groba: Konstatovan je na dubini 1,00 m severno od G1-66. Radi se o jednostavnoj grobnoj raci crveno zapečenih zidova debljine 1,3 cm. Dimenzije grobne rake su 2,24 x 0,85 x 0,27 m. Orijentisan je u pravcu SZ – JI sa devijacijom od 24° severozapadnim delom ka severu. Na dnu je nađeno dosta loše kremiranih kostiju, a bilo je moguće razaznati i kosti lobanje pored severozapadnog zida. U središnjem delu ih je bilo najviše. Možda se radi o pokušaju rekonstrukcije anatomskog položaja. Debljina sloja sa gari, pepelom i kostima do 5 cm. Dno je mestimično crvenomrko

zapečeno.

Grobni inventar: (1) u ispuni groba.

1. Fragmenti zdele sa rebrom ispod prstenasto profilisanog oboda, zaobljenog trbuha i prstenasto profilisane stope. Rađena je od srednje prečišćene gline crvene boje pečenja i crveno bojene površine. R oboda 21 cm (C-291).

Odnos sa susednim grobovima: Nalazi se iznad G1-84 koga je ošteti u severoistočnom delu.

Velika količina kremiranih kostiju složenih na način koji upućuje na rekonstrukciju anatomskog položaja.

Datovanje: Druga polovina 2. veka.

G1-84 (sonda 50) T. LXXI

Tip groba: Etažni grob sa zapečenim zidovima.

Opis groba: Konstatovan je na dubini 1,05 m ispod G1-83 koji je ga je ošteti u severoistočnom delu, a oštećen je i ukopom G-46 u svom istočnom uglu.

Orijentisan je u pravcu SZ – JI sa devijacijom od 27° severoistočnim delom ka severu.

Dimenzije I etaža su 2,20 x 1,60 x 0,10–0,50 m. Zidovi su crveno zapečeni, debljine 1–2 cm. Dno je crvenomrko zapečeno u većem delu, a prema II etažu i sivooker. Na celoj površini dna nađena je velika količina pepela, kremiranih kostiju i gari. Najveća koncentracija je ipak u severoistočnom delu.

Dimenzije II etaža su 1,30 x 0,40 x 0,14–0,20 m. Zidovi su zapečeni do sivog intenziteta i do 5 cm debljine. Na dnu je nađena velika količina loše kremiranih kostiju (čak su i zubi očuvani) i delovi lobanje u severoistočnom delu. Sloj pepela, kremiranih kostiju i malo gari je debljine do 7 cm.

Na dnu I etaža u jugozapadnom delu nađena su četiri gvozderna klina, u severnom uglu dva, a na dnu II etaža još pet među kremiranim kostima. Između klinova bilo je dosta malih gvozdernih klinova bez glave nalik trnovima za kopču. U zemlji koja je ispunjavala grob nađeno je dosta fragmenata različitih keramičkih posuda.

Grobni inventar: I etaž: (3) na sredini jugoistočnog zida etaža.

II etaž: (4) na osnovi etaža uz severozapadni zid u središnjem delu, (2) među kostima u severoistočnom delu etaža, (1) u središnjem delu etaža.

1. Bronzani novac Hadrijana (117–138). Težina 13,38 g, R 27,20 mm (C-295).

2. Dva fragmenta deformisane koštane, šivaće igle. (C-294).

3. Fragmenti donjeg dela žiška sa pečatom CESTY na dnu. Rađen je od srednje prečišćene gline smeđe boje pečenja. R 6,4 cm, duž. 7 cm (C-292).

4. Fragment trolisnog otvora sa trakastom drškom velikog krčaga od krupnozrne beličaste gline (C-293).

Odnos sa susjednim grobovima: Nalazi se severno od G1-66. Nalazi se ispod G1-83 koji ga je oštetiio u severoistočnom delu. Oštetiio ga je i G-46 u istočnom uglu.

Datovanje: Sredina 2. veka.

Literatura: (1) Vojvoda, Golubović, Redžić 2021, 63, Cat. no. 17.

G1-85 (sonda 65) T. LXXII

Tip groba: Etažni grob sa zapečenim zidovima.

Opis groba: Konstatovan je na dubini 0,7 m. Radi se o etažnom grobu pravougaonog oblika sa zaobljenim uglovima koji nije u potpunosti istražen. Orijetisan je u pravcu SZ – JI sa devijacijom od 7° severozapadnim delom ka severu.

Dimenzije I etaža su 1,9 (istraženo) x 1,2 x 0,27 m. Zidovi su crveno zapečeni, debljine 2 cm. Dno je mestimično zapečeno do smeđecrvenog intenziteta.

Dimenzije II etaža su 1,35 x 0,45 x 0,2 m. Zidovi su zapečeni do sivog intenziteta, do 5 cm debljine. Dno je mestimično zapečeno do smeđecrvenog intenziteta.

Nađena je veća količina kremiranih kostiju na dnu II etaža i osam gvozdernih klinova najvećim delom na dnu I etaža.

Grobni inventar: (1), (3), (4), (6), (7), (9), istočno od grobne jame, (8) i (9) južno od grobne jame. I etaž: (4), (5), (6) i (10) na osnovi etaža delovi posuda i osam gvozdernih klinova.

1. Pravougaona bravica od bronzanog lima sa očuvana dva bronzana ekserčića za pričvršćivanje i rezom i ključem od gvožđa. Dimenzije 5,2 x 4,6 cm (C-270).

2. Žižak sa drškom u obliku palmete. Rađen je od srednje prečišćene gline crvene boje pečenja i crveno bojene površine. R 4,5 cm, duž. 9 cm (C-272).

3. Fragmentovani žižak sa drškom u obliku palme-

te. Rađen je od srednje prečišćene gline crvene boje pečenja i crveno bojene površine. R 4,2 cm, duž. 7 cm (C-269).

4. Zdela prstenasto profilisanog oboda, kosih zidova trbuha i prstenasto profilisane stope. Rađena je od srednje prečišćene gline crvene boje pečenja i crveno bojene površine. R oboda 17 cm (C-266).

5. Fragmentovana kalotasta zdela neprofilisanog, ka unutra uvučenog oboda i prstenasto profilisane stope. Rađen je od srednje prečišćene gline crvene boje pečenja i crveno bojene površine. R oboda 11 cm (C-273).

6. Fragmentovani lonac sa dve drške horizontalno razgrnutog oboda, cilindričnog vrata i loptastog trbuha rađen od srednje prečišćene gline crvene boje pečenja. Površina bojena crveno. R. oboda 13 cm (C-268).

7. Tanjir lučno razgrnutog oboda, bikonično prelomljenog trbuha i prstenasto profilisane stope. Rađen je od srednje prečišćene gline crvene boje pečenja i crveno bojene površine. R oboda 21 cm (C-265).

8. Fragmentovani tanjir lučno razgrnutog oboda, zaobljenog trbuha i prstenasto profilisane stope. Rađen je od srednje prečišćene gline crvene boje pečenja i crveno bojene površine. R dna 7,3 cm (C-271).

9. Fragmentovani pehar koso razgrnutog oboda, blago prelomljenog trbuha i prstenasto profilisane stope sa dve drške koje nedostaju. Rađen je od srednje prečišćene gline crvene boje pečenja i crveno bojene površine. R oboda 7,1 cm (C-267).

10. Fragmenti pehara kratkog, cilindričnog vrata, zaobljenog trbuha i trakaste drške. Rađen je od srednje prečišćene gline crvene boje pečenja i crveno bojene površine. R oboda 11 cm (C-274).

Napomena: Predmeti nađeni istočno od grobne jame (1), (3), (4), (6), (7), (9), su verovatno bili u drvenoj kaseti.

Odnos sa susjednim grobovima: Nalazi se SZ od G1-86.

Datovanje: 2. vek.

G1-86 (sonda 65) T. LXXIII

Tip groba: Jednostavna grobna jama sa zapečenim zidovima.

Opis groba: Konstatovan je na dubini 0,7 m. Radi

se o običnoj grobnoj raci zapečenih zidova pravougaonog oblika sa zaobljenim uglovima. Orijentisan je u pravcu SI – JZ sa devijacijom od 14° severoistočnim delom ka severu.

Dimenzije groba su 2 x 0,5 x 0,32 m. Zidovi su crveno zapečeni, debljine 2 cm. Dno je mestimično zapečeno do smeđecrvenog intenziteta.

Na dnu je nađena veća količina kremiranih kostiju.

Grobni inventar: (1) i (2) istočno od grobne jame.

1. Žižak sa plastičnim bobicama na ramenu. Rađen je od srednje prečišćene gline crvene boje pečenja i crveno bojene površine. R 5,1 cm, duž. 7,2 cm (C-276).

2. Fragmenti pehara koso razgrnutog oboda, zaobljenog trbuha, ravne kratke stope i jedne trakaste drške. Rađen je od srednje prečišćene gline sive boje pečenja. R oboda 6,6 cm (C-275).

Odnos sa susednim grobovima: Nalazi se JI od G1-85.

Datovanje: 2. vek.

G1-87 (sonda 63) T. LXXIII

Tip groba: Etažni grob sa zapečenim zidovima.

Opis groba: Konstatovan je na dubini 0,75 m. Radi se o etažnom grobu ovalnog oblika. Orijentisan je u pravcu SZ – JI sa devijacijom od 8° severozapadnim delom ka zapadu.

Dimenzije I etaža su 2,3 x 1,1 x 0,4 m. Zidovi su crveno zapečeni, debljine 1 cm. Dno je mestimično zapečeno do smeđecrvenog intenziteta.

Dimenzije II etaža su 0,9 x 0,45 x 0,18 m. Zidovi su zapečeni do crvenog intenziteta, do 2 cm debljine.

Nađeno je sedam gvozdjenih klinova na dnu I etaža i veća količina kremiranih kostiju na dnu II etaža.

Grobni inventar: I etaž: (1) pored istočnog zida na njegovoj sredini, (2) na osnovi etaža u južnom delu.

1. Bronzani novac Aleksandra Severa (222–235). Težina 2,16 g, R 19,64 mm (C-284).

2. Četrdesetšest gvozdjenih šunegli. Dužina 1,6 cm (C-283).

Datovanje: Sredina 3. veka.

Literatura: (1) Vojvoda, Golubović, Redžić 2021, 66, Cat. no. 46.

G1-88 (sonda 62) T. LXXIV, CXIX

Tip groba: Etažni grob sa zapečenim zidovima.

Opis groba: Konstatovan je na dubini 0,9. Radi se o etažnom grobu pravougaonog oblika sa zaobljenim uglovima. Orijentisan je u pravcu SI – JZ sa devijacijom od 18° severoistočnim delom ka severu.

Dimenzije I etaža su 2,47 x 1,57 x 0,3 m. Zidovi su crveno zapečeni, debljine 2 cm. Dno je mestimično zapečeno do smeđecrvenog intenziteta.

Dimenzije II etaža su 1,5 x 0,42 x 0,25 m. Zidovi su zapečeni do sivog intenziteta, do 5 cm debljine.

Nađeno je nekoliko kremiranih kostiju i četiri gvozdjena klina na dnu I etaža.

Grobni inventar: I etaž: (1) na gornjoj niveleti etaža u jugozapadnom uglu, (2) na osnovi etaža u istočnom delu, (3) na osnovi etaža u severoistočnom uglu, (4), (5) i (6) na osnovi etaža u jugozapadnom uglu.

1. Bronzani novac Klaudija (50–54). Težina 10,35 g, R 29,90 mm (C-288).

2. Fragmenti smeđe pečenog žiška (C-289).

3. Žižak sa pečatom NERI na dnu. Rađen je od srednje prečišćene gline crvene boje pečenja i crveno bojene površine. R 7 cm, duž. 10,2 cm (C-290).

4. Krčag užlebljenog oboda, kruškastog recipijenta, trakaste drške i prstenasto profilisane stope. Rađen je od srednje prečišćene gline crvene boje pečenja i crveno bojene površine. Visina 23,2 cm (C-285).

5. Fragmenti krčaga užlebljenog oboda, kruškastog recipijenta, trakaste drške i prstenasto profilisane stope. Rađen je od srednje prečišćene gline crvene boje pečenja i crveno bojene površine (C-286).

6. Krčag sa unutrašnje strane užlebljenog oboda, naglašenog ramena, trakaste drške i prstenasto profilisane stope. Rađen je od srednje prečišćene gline crvene boje pečenja i crveno bojene površine. Visina 12,7 cm (C-287).

Datovanje: Sredina 2. veka.

Literatura: (1) Vojvoda, Golubović, Redžić 2021, 61, Cat. no. 2.

G1-89 (sonda 62) T. LXXV

Tip groba: Razrušen grob sa zapečenim zidovima.

Opis groba: Konstatovan je na dubini 0,8 m. Radi se o oštećenom grobu sa kremacijom od koga je u tragovima očuvan jugoistočni deo. Orijentisan je u pravcu SZ – JI sa devijacijom od 8° severozapadnim

delom ka zapadu.

Očuvane dimenzije groba su 0,75 x 0,4 x 0,2 m. Zidovi su sivo zapečeni, debljine 5 cm.

Datovanje: 2. vek.

G1-90 (sonda 63) T. LXXV

Tip groba: Jednostavna grobna jama sa zapečenim zidovima.

Opis groba: Konstatovan je na dubini 0,95 m. Radi se o običnoj grobnoj raci zapečenih zidova, pravougaonog oblika sa zaobljenim uglovima. Severni ugao rake nije očuvan. Orijentisan je u pravcu SI – JZ bez devijacije.

Dimenzije rake su 1,46 x 0,5 x 0,25 m. Zidovi su zapečeni do sivog intenziteta, do 5 cm debljine.

Na dnu je nađena veća količina kremiranih kostiju. U zapadnom delu groba je nađen jedan gvozdeni klin.

Grobni inventar: (1) na gornjoj niveleti u jugozapadnom delu grobne jame, (2) na gornjoj niveleti u severoistočnom delu grobne jame, (3) istočno od grobne jame.

1. Bronzani novac Karakale (198–217). Težina 4,87 g, R 24,60 mm (C-297).

2. Bronzani novac Karakale (198–217). Težina 9,04 g, R 27,80 mm (C-298).

3. Veoma korodirani delovi gvozdene pojasne garniture (pređica, visuljak, oplata). Širina pređice 3 cm, dužina visuljka 6 cm (C-296).

Datovanje: Prva polovina 3. veka.

Literatura: (1) Vojvoda, Golubović, Redžić 2021, 65, Cat. no. 41; (2) isto, 65, Cat. no. 42.

G1-91 (sonda 64) T. LXXVI

Tip groba: Etažni grob sa zapečenim zidovima.

Opis groba: Konstatovan je na dubini 0,8 m. Radi se o etažnom grobu pravougaonog oblika sa zaobljenim uglovima. Istočni deo groba nije očuvan. Orijentisan je u pravcu SI – JZ bez devijacije.

Dimenzije I etaža su 1,9 (očuvano) x 0,88 x 0,2 m. Zidovi su crveno zapečeni, debljine 1 cm. Dno je mestimično zapečeno do smeđecrvenog intenziteta.

Dimenzije II etaža su 1,5 (očuvano) x 0,5 x 0,35 m. Zidovi su zapečeni do crvenog intenziteta, do 3 cm debljine.

Nađena je veća količina kremiranih kostiju i 10 gvozdernih klinova na dnu II etaža.

Grobni inventar: II etaž (na dnu etaža): (1) i (2) u severnom delu, (3) u južnom delu.

1. Bronzani novac Trajana (103–111). Težina 9,02 g, R 27,42 mm (C-300).

2. Devet gvozdernih šunegli. Dužina 1,7 cm (C-301).

3. Fragmenti kalotaste zdele sa koso razgrnutim obodom. Rađena je od srednje prečišćene gline crvene boje pečenja i crveno bojene površine. R oboda 11 cm (C-299).

Datovanje: 2. vek.

Literatura: (1) Vojvoda, Golubović, Redžić 2021, 62, Cat. no. 10.

G1-92 (sonda 64) T. LXXVI

Tip groba: Jednostavna grobna jama sa zapečenim zidovima.

Opis groba: Konstatovan je na dubini 0,6 m. Radi se o običnoj grobnoj raci zapečenih zidova, pravougaonog oblika sa zaobljenim uglovima. Orijentisan je u pravcu SI – JZ sa devijacijom od 14° severoistočnim delom ka severu.

Dimenzije rake su 1,25 x 0,36 x 0,25 m. Zidovi su zapečeni do sivog intenziteta, do 5 cm debljine.

Na dnu je nađena veća količina kremiranih kostiju. U središnjem delu grobne jame nađena su dva gvozdena klina.

Odnos sa susednim grobovima: Nalazi se SI od G1-93.

Datovanje: 2. vek.

G1-93 (sonda 64) T. LXXVI

Tip groba: Etažni grob sa zapečenim zidovima.

Opis groba: Konstatovan je na dubini 0,7 m. Radi se o etažnom grobu pravougaonog oblika sa zaobljenim uglovima. Orijentisan je u pravcu Z – I sa devijacijom od 18° zapadnim delom ka jugu.

Dimenzije (delimično je očuvan samo severoistočni zid) I etaža su 2,3 (očuvano) x 1,25 x 0,3 m. Zidovi su crveno zapečeni, debljine 3 cm. Dno je mestimično zapečeno do smeđecrvenog intenziteta.

Dimenzije II etaža su 1,3 (očuvano) x 0,35 x 0,3 m. Zidovi su zapečeni do sivog intenziteta, do 6 cm debljine. Nađena je veća količina kremiranih kostiju i dva

gvozdена klina na dnu u središnjem delu.

Odnos sa susednim grobovima: Nalazi se JZ od G1-92.

Datovanje: 2. vek.

G1-94 (sonda 73) T. LXXVII

Tip groba: Jednostavna grobna jama sa zapečenim zidovima.

Opis groba: Konstatovan je na dubini 0,7 m. Radi se o običnoj grobnoj raci zapečenih zidova, pravougaonog oblika sa zaobljenim uglovima. Orijehtisan je u pravcu S – J sa devijacijom od 8° severnim delom ka zapadu.

Dimenzije rake su 1,15 x 0,36 x 0,2 m. Zidovi su zapečeni do crvenog intenziteta, do 3 cm debljine.

Kremirane kosti nisu nađene.

Datovanje: 2. vek.

G1-95 (sonda 73) T. LXXVII

Tip groba: Jednostavna grobna jama sa zapečenim zidovima.

Opis groba: Konstatovan je na dubini 0,65 m. Radi se o običnoj grobnoj raci zapečenih zidova, pravougaonog oblika sa zaobljenim uglovima. Orijehtisan je u pravcu S – J sa devijacijom od 10° severnim delom ka zapadu.

Dimenzije rake su 1,65 (istraženo) x 1,0 x 0,25 m. Zidovi su zapečeni do crvenog intenziteta, do 1 cm debljine.

Nađena je manja količina kremiranih kostiju. Uz zidove groba su nađena četiri gvozdена klina, od kojih se dva nalaze u severnim uglovima.

Grobni inventar: (1) u severnom delu grobne jame, (2) u južnom delu grobne jame, (3) u istočnom delu grobne jame.

1. Cilindrična koštana kutija-iglenik. Kružnog je preseka, ukrašena paralelnim žlebovima i plastičnim prstenovima. R 1,4 cm, duž. 5,9 cm (C-302).

2. Žižak sa nečitkim pečatom na dnu. Rađen je od srednje prečišćene gline crvene boje pečenja i crveno bojene površine. R 5,5 cm, duž. 9,5 cm (C-304).

3. Fragmenti kalotastog tanjira, lučno izvijenog oboda i prstenasto profilisane stope. Rađen je od srednje prečišćene gline crvene boje pečenja i crveno bojene površine. R oboda 20 cm (C-303).

Napomena: U ovom grobu je nađeno nekoliko fragmenata praistorijske keramike.

Datovanje: 2. vek.

G1-96 (sonda 73) T. LXXVIII

Tip groba: Jednostavna grobna jama sa zapečenim zidovima i pokrivačem od opeka.

Opis groba: Konstatovan je na dubini 0,7 m. Radi se o običnoj grobnoj raci zapečenih zidova, pravougaonog oblika sa zaobljenim uglovima. Orijehtisan je u pravcu Z – I sa devijacijom od 11° zapadnim delom ka severu.

Grob je imao horizontalni pokrivač od opeka dimenzija oko 56 x 56 x 7 cm koji se urušio u unutrašnjost groba i čiji su fragmenti nalaženi još u prvom sloju sonde.

Dimenzije rake su 1,6 x 0,5 x 0,3 m. Zidovi su zapečeni do sivog intenziteta, do 5 cm debljine.

Na dnu je nađena mala količina kremiranih kostiju.

Grobni inventar: (1) na gornjoj niveleti grobne jame kod jugoistočnog ugla.

1. Fragmenti lonca horizontalno razgrnutog oboda, cilindričnog vrata, zaobljenog trbuha sa dve trakaste drške. Rađen je od srednje prečišćene gline crvene boje pečenja i crveno bojene površine. R oboda 16,8 cm (C-305).

Datovanje: 2. vek.

G1-97 (sonda 72) T. LXXVIII

Tip groba: Etažni grob sa zapečenim zidovima.

Opis groba: Konstatovan je na dubini 0,4 m. Radi se o etažnom grobu pravougaonog oblika sa zaobljenim uglovima. Orijehtisan je u pravcu S – J sa devijacijom od 9° severnim delom ka zapadu.

Od I etaža je očuvan samo deo istočnog zida u dužini od 0,85 m i visini od 0,08 m. Zid je crveno zapečen debljine 1 cm.

Dimenzije II etaža su 1,2 x 0,5 x 0,3 m. Zidovi su zapečeni do sivog intenziteta, do 6 cm debljine. Nađena je manja količina kremiranih kostiju i dva gvozdена klina na dnu etaža u severnom delu.

Grobni inventar: I etaž: (1) na osnovi etaža u severnom delu, (2) ispod osnove etaža u severnom delu.

1. Bronzani novac Hadrijana (117–138). Težina 9,80 g, R 25,90 mm (C-311).

2. Žižak izrađen od srednje prečišćene gline crvene boje pečenja i crveno bojene površine sa palmetom na disku. R 4,5 cm, duž. 6,2 cm (C-311a).

Odnos sa susjednim grobovima: Nalazi se zapadno od G1-98.

Datovanje: Sredina 2. veka.

Literatura: (1) Vojvoda, Golubović, Redžić 2021, 63, Cat. no. 23.

G1-98 (sonda 72) T. LXXIX

Tip groba: Etažni grob sa zapečenim zidovima.

Opis groba: Konstatovan je na dubini 0,6 m. Radi se o etažnom grobu pravougaonog oblika sa zaobljenim uglovima. Orijentisan je u pravcu S – J bez devijacije.

Dimenzije I etaža su 2,4 x 1,25 x 0,2 m. Zidovi su crveno zapečeni, debljine 2 cm. Dno je mestimično zapečeno do smeđecrvenog intenziteta.

Dimenzije II etaža su 1,1 x 0,35 x 0,15 m. Zidovi su zapečeni do sivog intenziteta, do 6 cm debljine. Nađena je veća količina kremiranih kostiju.

Odnos sa susjednim grobovima: Nalazi se istočno od G1-97.

Datovanje: 2. vek.

G1-99 (sonda 75) T. LXXIX, CXIX

Tip groba: Etažni grob sa zapečenim zidovima i pokrivačem od lomljenog kamena.

Opis groba: Konstatovan je na dubini 0,6 m. Radi se o etažnom grobu pravougaonog oblika sa zaobljenim uglovima. Orijentisan je u pravcu Z – I sa devijacijom od 18° zapadnim delom ka jugu.

Na gornjoj niveleti čitava površina groba je bila ispunjena slojem lomljenog zelenca debljine 20–30 cm.

Dimenzije I etaža su 2,05 x 1,45 x 0,18 m. Zidovi su crveno zapečeni, debljine 1 cm. Dno je mestimično zapečeno do smeđecrvenog intenziteta.

Dimenzije II etaža su 1,2 x 0,6 x 0,18 m. Zidovi su zapečeni do crvenog intenziteta, do 3 cm debljine. Nađena je manja količina kremiranih kostiju.

Grobni inventar: I etaž: (1) na osnovi etaža u severoistočnom delu. II etaž: (2) na osnovi etaža u severnom delu.

1. Bronzani novac koji je goreo (1–3. vek). Težina

3,99 gr (C-312).

2. Fragmenti kalotaste zdele lučno izvijenog oboda i prstenasto profilisane stope. Rađena je od srednje prečišćene gline crvene boje pečenja. (C-313).

Datovanje: 3. vek.

Literatura: (1) Vojvoda, Golubović, Redžić 2021, 66, Cat. no. 53.

G1-100 (sonda 75) T. LXXX, CXIX

Tip groba: Etažni grob sa zapečenim zidovima.

Opis groba: Konstatovan je na dubini 0,6 m. Radi se o etažnom grobu pravougaonog oblika sa zaobljenim uglovima. Orijentisan je u pravcu Z – I sa devijacijom od 17° zapadnim delom ka jugu.

Dimenzije I etaža su 3,05 x 1,85 x 0,6 m. Zidovi su crvenosmeđe zapečeni, debljine 3 cm. Dno je mestimično zapečeno do smeđecrvenog intenziteta.

Dimenzije II etaža su 1,2 x 0,75 x 0,3 m. Zidovi su zapečeni do sivog intenziteta, do 6 cm debljine.

Kremirane kosti nisu nađene. Na čitavoj površini groba je nađeno nekoliko gvozdrenih klinova.

Grobni inventar: (4), (5), (6) i (7) na gornjoj niveleti groba uz jugozapadni ugao I etaža. I etaž: (1), (3) i (8) na osnovi etaža uz zapadni zid, (2) na osnovi etaža uz južni zid.

1. Bronzana drška kružnog preseka koja se završava povijenim krajevima. Dimenzije 8,1 x 5,7 cm (C-314).

2. Žižak kome nedostaje disk. Na dnu je pečat FESTI. Rađen je od srednje prečišćene gline mrke boje pečenja. R 6,5 cm, duž. 9,5 (C-317).

3. Fragmenti lonca užlebljenog oboda, kruškolikog recipijenta, ravnog dna sa jednom trakastom drškom. Rađen je od srednje prečišćene gline crvene boje pečenja. Visina 14 cm, R dna 5,5 cm (C-316).

4. Fragmenti pehara užlebljenog oboda, zaobljenog trbuha, ravnog dna i jedne trakaste drške. Na ramenu jedan žleb. Rađen je od srednje prečišćene gline sive boje pečenja. R dna 4,4 cm (C-320).

5. Fragmenti krčaga sa ka unutra užlebljenim obodom i trakastom drškom. Rađen je od srednje prečišćene gline crvene boje pečenja i crveno bojene površine (C-318).

6. Fragmenti krčaga sa ka unutrašnjoj strani užlebljenim obodom i prstenastim dnom. Rađen je od

srednje prečišćene gline crvene boje pečenja i crveno bojene površine (C-319).

7. Fragmenti krčaga sa ka unutrašnjoj strani užlebljenim obodom i prstenastim dnom. Rađen je od srednje prečišćene gline crvene boje pečenja i crveno bojene površine (C-319a).

8. Fragmenti kadionice koničnih zidova sa narecanim obodom na profilisanoj, šupljaj nozi. Rađena je od srednje prečišćene gline crvene boje pečenja. Visina 11 cm, R oboda 17,8 cm (C-315).

Datovanje: 2. vek.

G1-101 (sonda 75) T. LXXXI, CXX

Tip groba: Etažni grob sa zapečenim zidovima.

Opis groba: Konstatovan je na dubini 0,65 m. Radi se o etažnom grobu pravougaonog oblika sa zaobljenim uglovima. Orijentisan je u pravcu Z – I sa devijacijom od 11° zapadnim delom ka jugu.

Dimenzije I etaža su 2,4 x 1,5 x 0,15 m. Zidovi su crveno zapečeni, debljine 1 cm. Dno je mestimično zapečeno do smeđecrvenog intenziteta.

Dimenzije II etaža su 0,9 x 0,5 x 0,15 m. Zidovi su zapečeni do crvenog intenziteta, do 1 cm debljine.

Kremirane kosti nisu nađene.

Grobni inventar: svi prilozi su na dnu I etaža: (1) u severnom delu, (2) i (3) u jugoistočnom delu, (4) u južnom delu, (5), (6) i (7) u jugozapadnom uglu.

1. Žižak sa maskom na disku u pečatom FORTIS. Rađen je od srednje prečišćene gline mrke boje pečenja i mrko bojene površine. R 6,2 cm, duž. 9,2 cm (C-324).

2. Lonac u fragmentima užlebljenog oboda, kruškolikog trbuha, ravnog dna sa jednom po sredini užlebljenom drškom. Rađen je od srednje prečišćene gline crvene boje pečenja i crveno bojene površine. R oboda 11,3 cm, R dna 5,5 cm (C-322).

3. Fragmenti pehara vertikalno izvučenog oboda, sferičnog trbuha, prstensto profilisanog dna sa jednom drškom. Rađen je od srednje prečišćene gline crvene boje pečenja i crveno bojene površine. R dna 3,5 cm (C-323).

4. Pehar, koso razgrnutog oboda, zaobljenog trbuha, prstenasto profilisanog dna sa jednom trakastom drškom. Rađen je od srednje prečišćene gline crvene boje pečenja i crveno bojene površine. R

oboda 6,3 cm, R dna 4 cm (C-321).

5. Krčag trolisnog otvora, iskošenog vrata, kruškolikog trbuha, prstenasto profilisane stope sa jednom trakastom drškom užlebljenom po sredini. Rađen je od srednje prečišćene gline crvene boje pečenja i crveno bojene površine. R dna 6,5 cm (C-325).

6. Krčag trolisnog otvora, iskošenog vrata, kruškolikog trbuha, prstenasto profilisane stope sa jednom trakastom drškom užlebljenom po sredini. Rađen je od srednje prečišćene gline sive boje pečenja i sivo bojene površine. R dna 5,7 cm (C-326).

7. Fragmenti krčaga trolisnog otvora, iskošenog vrata, kruškolikog trbuha sa jednom trakastom drškom užlebljenom po sredini. Rađen je od srednje prečišćene gline sive boje pečenja i sivo bojene površine. (C-327).

Datovanje: 2. vek.

G1-102 (sonda 77) T. LXXXII

Tip groba: Etažni grob sa zapečenim zidovima sa pokrivačem na dve vode od opeka.

Opis groba: Radi se o grobu s kremacijom, pravougaone osnove sa zaobljenim uglovima. Grob je etažni, ali je od gornjeg etaža ostala sačuvana samo osnova. Grob je orijentisan S – J.

Sa severne strane grob je u potpunosti oštećen kako u delu I, tako i u delu II etaža. Dimenzije osnove I etaža u južnom očuvanom delu su: širina 1,30 m i dužina 1,20 m.

Širina II etaža iznosi 0,60 m, a očuvana dužina je 1,00 m. Dubina II etaža je 0,23 m. Debljina crveno zapečenih zidova iznosi od 3 do 5 cm i bolje su zapečeni na zapadnoj strani.

Grob je imao pokrivač od opeka na dve vode. Nađeni su i delovi imbreksa. Čitava konstrukcija utonula je u II etaž. Sa južne strane grob je imao vertikalno postavljenu tegulu.

U jugozapadnom uglu konstatovana je površina sa finim malterom, na pojedinim mestima bila su čak tri sloja.

U ispuni groba su nađeni fragmenti keramičkih posuda, kao i kremirane kosti.

Grobni inventar: I etaž: (1) na osnovi etaža u zapadnom delu, (2) delovi nađeni u istočnom i zapadnom delu.

1. Žižak tipa firma lampe sa pečatom FORTIS. Izrađen je od srednje prečišćene gline crvene boje pečena. R 6,5 cm, duž. 8,5 cm (C-328).

2. Fragmenti prosopomorfne posude. Crveno je pečena, peskovite fakture i neobrađene površine. R oboda 13,2 cm, R dna 5,2 cm (C-329).

Napomena: Za ovaj grob nedostaje tehnička dokumentacija, a opis je preuzet iz terenskog dnevnika.

Datovanje: 3. vek.

G1-103 (sonda 81) T. LXXXII

Tip groba: Etažni grob sa zapečenim zidovima.

Opis groba: Konstatovan je na dubini 0,6 m i nije istražen u potpunosti. Radi se o etažnom grobu pravougaonog oblika sa zaobljenim uglovima. Orije-tisan je u pravcu Z – I sa devijacijom od 34° zapadnim delom ka severu.

Dimenzije I etaža su 2,1 (istraženo) x 1,65 x 0,25 m. Zidovi su sivo zapečeni, debljine 6 cm. Dno je mestimično zapečeno do smeđecrvenog intenziteta.

Dimenzije II etaža su 1,4 x 0,7 x 0,3 m. Zidovi su zapečeni do sivog intenziteta, do 6 cm debljine. Nađena je mala količina kremiranih kostiju.

Na dnu I etaža u južnom delu nađena su tri klina.

Grobni inventar: I etaž: (1) na osnovi etaža u južnom delu.

1. Dvanaest gvozdernih šunegli. Dužina 1,5 cm (C-333).

Odnos sa susednim grobovima: Nalazi se zapadno od G-48.

Datovanje: 2. vek.

G1-104 (sonda 79) T. LXXXII, CXX

Tip groba: Etažni grob sa zapečenim zidovima.

Opis groba: Konstatovan je na dubini 0,5 m. Severni deo groba je oštećen grobom G1-107. Radi se o etažnom grobu pravougaonog oblika sa zaobljenim uglovima. Orije-tisan je u pravcu SZ – JI sa devijacijom od 7° severozapadnim delom ka zapadu.

Dimenzije I etaža su 2,3 (očuvano) x 0,9 x 0,28 m. Zidovi su crveno zapečeni, debljine 4 cm. Dno je mestimično zapečeno do smeđecrvenog intenziteta.

Dimenzije II etaža su 1,15 x 0,5 x 0,2 m. Zidovi su zapečeni do crvenog intenziteta, do 4 cm debljine. Nađena je mala količina kremiranih kostiju.

Na čitavoj površini groba nađeno je devet klinova.
Grobni inventar: (1) u severnom delu I etaža, (2) u ispuni II etaža.

1. Kopče u obliku pelte bez šarnira. Kopča, pet pojasnih okova i pojasni jezičak izrađeni od legure bakra i ukrašeni fasetiranjem. Kopča je u obliku pelte sa unutrašnjim volutama, spojenim prečkom, koja služi za montiranje trna koji nije očuvan. Okvir pravougaonog oblika ima na uglovima prema alci kopče dva ispupčenja. Unutrašnji deo okvira je modelovan u obliku slova T. Svi okovi su pravougaonog oblika i imaju u uglovima po četiri perforacije kroz koje su provlačene nitne, od kojih su neke očuvane, za fiksiranje na kožni kaiš. Svi okovi su ukrašeni motivima u obliku sastavljenih truba. Dimenzije kopče: dužina 3,5 cm, širina 3 cm; okovi: dužina 5–5,7 cm, širina: 2,5 cm; pojasni jezičak: dužina 5,7 cm, širina: 1 cm (C-331).

2. Ovalna gema od crvenkastog kamena sa ugraviranim polumesecom i zvezdom. Dimenzije 0,8 x 0,6 cm (C-332).

Odnos sa susednim grobovima: Oštećen je ukopom groba G1-107.

Datovanje: Druga polovina 2. veka, posle G1-105.

Literatura: (1) Redžić 2009, 243–248, Fig. 1, 6, 25, 39, Redžić 2013, 35–36, kat. 9, Tip III, varijanta 1.

G1-105 (sonda 79) T. LXXXIII

Tip groba: Etažni grob sa zapečenim zidovima.

Opis groba: Konstatovan je na dubini 0,6 m i nije istražen u potpunosti. Radi se o etažnom grobu pravougaonog oblika sa zaobljenim uglovima. Orije-tisan je u pravcu SI – JZ bez devijacije.

Dimenzije I etaža su 1,26 (očuvano) x 1,35 x 0,3 m. Zidovi su crveno zapečeni, debljine 4 cm. Dno je mestimično zapečeno do smeđecrvenog intenziteta.

Dimenzije II etaža su 1,05 x 0,35 x 0,13 m. Zidovi su zapečeni do crvenog intenziteta, do 4 cm debljine. Nađena je mala količina kremiranih kostiju.

Na čitavoj površini groba nalaženi su fragmenti lobanje inhumiranog pokojnika.

Grobni inventar: I etaž, na osnovi: (1) u zapadnom delu, (2) u istočnom delu. II etaž: (3) u istočnom delu.

1. Bronzani novac Antonina Pija (145–161). Težina 11,26 g, R 26,74 (C-334).

2. Četrdeset gvozdernih šunegli. Dužina 1,8 cm (C-

335).

3. Lonac od krupnozrne gline beličaste boje pečenja, užlebljenog oboda, kruškastog narebrenog trbuha, ravnog dna i jedne trakaste drške. R oboda 8,2 cm, R dna 3,5 cm (C-336).

Odnos sa susednim grobovima: Nalazi se iznad G1-109, a zapadni deo groba je oštećen ukopom mlađeg groba G1-104.

Odnos sa susednim grobovima: Nalazi SZ od G1-106 i oštećen je ukopom G1-104.

Datovanje: Sredina 2. veka.

Literatura: (1) Vojvoda, Golubović, Redžić 2021, 64, Cat. no. 28.

G1-106 (sonda 79) T. LXXXIV

Tip groba: Jednostavna grobna jama – verovatno *bustum*?

Opis groba: Radi se o jednostavnoj grobnoj raci. Konstatovan je na dubini 0,75 m. Orijentisan je približno SI – JZ. Dimenzije groba iznose 1,6 x 0,9 m. Na ovoj površini sporadično se nalaze grumenovi zapečene zemlje koji verovatno potiču od drugog groba, jer ivice ovog groba nisu zapečene iako se u njemu nalaze i veći komadi ugljenisanog drveta u južnom delu. Nađena je velika količina kremiranih kostiju.

U zapadnom delu groba formirano je udubljenje dimenzija 50 x 50 x 25 cm koje takođe nije zapečeno i u kome je, pored priloga i četiri gvozdene klina, nađena velika količina kremiranih kostiju.

Grobni inventar: (1) u istočnom delu grobne jame, (2), (3), (4) i (6) u udubljenju u zapadnom delu grobne jame, (5) i (7) u zapadnom delu, (8) i (9) u središnjem delu.

1. Jako profilisana fibula sa dva dugmetasta zadebljanja na luku. Na glavi opruga sa spoljašnjom tetivom. Duž. 3,5 cm (C-337).

2. Jako profilisana fibula sa dva dugmetasta zadebljanja na luku. Na glavi opruga sa spoljašnjom tetivom. Duž. 3,3 cm (C-342).

3. Bronzana kutija-tubulus, iglenik (u unutrašnjosti nađeni fragmenti bronzanih igala), koničnog oblika od bronzanog lima, deformisana. Duž. 8,6 cm (C-343).

4. Fragmentovani lanac koji čini 13 kružnih alki, povezanih pravougaonim spojnicama. Duž. spojnica 4,3 cm, R alki 2–2,7 cm (C-344).

5. Dvanaest gvozdenih šunegli. Dužina 1,4 cm (C-338).

6. Fragment recipijenta i dna crveno pečenog i crveno bojenog žiška. R 6 cm (C-345).

7. Fragment pravougaone palete od tamnocrvenog kamena. Dim. 8 x 7,8 cm (C-339).

8. Fragmenti tanjira lučno razgrnutog oboda koji se oštro lomi prema zaobljenom trбуhu i prstenasto profilisanom dnu. Rađen je od srednje prečišćene gline, crvene je boje pečenja i crveno bojene površine. R oboda 20 cm, h 4,6 cm (C-340).

9. Fragmenti tanjira, neprofilisanog oboda, plitkog kalotastog recipijenta i prstenasto profilisanog dna. Rađen je od srednje prečišćene gline, crvene je boje pečenja i crveno bojene površine. R oboda 25,5, h 5 cm (C-341).

Odnos sa susednim grobovima: Nalazi se istočno od G1-105.

Datovanje: Druga polovina 2. veka.

G1-107 (sonda 79) T. LXXXIII

Tip groba: Jednostavna grobna jama sa zapečenim zidovima.

Opis groba: Konstatovan je na dubini 0,5 m i nije istražen u potpunosti. Radi se o jami zapečenih zidova. Orijentisan je približno u pravcu Z – I.

Dimenzije groba su 1,35 (očuvano) x 0,4 x 0,4 m. Zidovi su crveno zapečeni, debljine 3 cm. Nađena je velika količina kremiranih kostiju i dva gvozdene klina u središnjem delu.

Grobni inventar: (1) u istočnom delu.

1. Bronzana alka od žice ovalnog preseka. R 2,3 cm (C-347).

Odnos sa susednim grobovima: Oštetio je svojim ukopom G1-104.

Datovanje: 2. ili prva polovina 3. veka.

G1-108 (sonda 79) T. LXXXV

Tip groba: Jednostavna grobna jama.

Opis groba: Konstatovan je na dubini 0,9 m ispod G1-107. Radi se o elipsastoj raci nezapečenih zidova. Orijentisan je u pravcu Z – I.

Dimenzije groba su 0,6 x 0,5 x 0,15 m. Nađena je velika količina kremiranih kostiju i komada zapečene zemlje. U središnjem delu je nađeno pet gvozdenih

klinova.

Grobni inventar: (1) i (2) u središnjem delu grobne jame.

1. Tri kružne perle. Dve od ćilibara i jedna od kamena. R 1,2 cm (C-350).

2. Fragmenti naušnice od upletene bronzane žice. R 4 cm (C-351).

Odnos sa susednim grobovima: Nalazi se ispod G1-107.

Datovanje: Sredina 2. veka.

G1-109 (sonda 79) T. LXXXVI

Tip groba: Etažni grob sa zapečenim zidovima.

Opis groba: Konstatovan je na dubini 0,9 m i nalazi se ispod G1-105. Radi se o etažnom grobu pravougaonog oblika sa zaobljenim uglovima. Orije-tisan je u pravcu S – J sa devijacijom od 38° severnim delom ka zapadu.

Dimenzije I etaža su 2,6 x 1,45 (istraženo) x 0,35 m. Zidovi su crveno zapečeni, debljine 2 cm. Dno je mestimično zapečeno do smeđecrvenog intenziteta.

Dimenzije II etaža su 1,15 x 0,45 x 0,3 m. Zidovi su zapečeni do sivog intenziteta, do 5 cm debljine. Nađena je velika količina kremiranih kostiju. Kostilobanje su nalažene u severnom delu II etaža, pršljenovi, karlica i gornji delovi femura u središnjem delu, dok su šunegle nađene na južnom delu I etaža. Sve to ukazuje na mogućnost da je pokojnik kremiran u grobu (bustum).

U ispuni groba je nađeno sedam gvozdениh klinova.

Grobni inventar: I etaž: (5) i (3) u južnom delu etaža. II etaž: (6) u južnom delu etaža, (1) i (4) u središnjem delu etaža, (2) u severnom delu etaža.

1. Bronzani novac (2. vek ?). Težina 6,92 g, R 26,15 mm (C-355).

2. Bronzani novac Marka Aurelija (140–144). Kovanje za vreme vladavine Antonina Pija. Težina 9,83 g, R 26,50 mm (C-357).

3. Dvadesetčetiri gvozdениh šunegli. Dužina 1,6 cm (C-353).

4. Fragmenti gvozdene ključaonice. Dimenzije 2,2 do 5,3 cm (C-356).

5. Crveno pečeni i crveno bojeni žižak sa pečatom APRIO F na dnu. R 6,5 cm, duž. 9,2 cm (C-352).

6. Fragmenti lonca užlebljenog oboda, kruškastog narebrenog trbuha, ravnog dna i jedne trakaste drške. Rađen je od krupnozrne gline i sive je boje pečenja. R oboda 12,2 cm, R dna 5,4 cm (C-354).

Napomena: Moguće je da se radi o spaljivanju u samom grobu, odnosno o grobu tipa bustum.

Datovanje: 2. vek.

Literatura: (1) Vojvoda, Golubović, Redžić 2021, 65, Cat. no. 36; (2) isto, 64, Cat. no. 32.

G1-110 (sonda 87) T. LXXXV, CXX

Tip groba: Sahrana u urni.

Opis groba: Ostaci kremiranog pokojnika su po-hranjeni u keramički lonac (C-361), koji je otkriven na dubini od 0,4 m. U njemu je nađeno nekoliko kremiranih kostiju.

Lonac, u funkciji urne, ručno rađen, sa koso razgrnutim obodom i ravnim dnom. Izrađen je od srednje prečišćene gline, sive boje pečenja i neobrađene površine.

Datovanje: 2. vek.

G1-111 (sonda 88) T. LXXXV

Tip groba: Etažni grob sa zapečenim zidovima i opekama ozidanim II etažom.

Opis groba: Konstatovan je na dubini 0,8 m. Radi se o razrušenom etažnom grobu pravougaonog oblika sa zaobljenim uglovima. Orije-tisan je u pravcu S – J bez devijacije.

Dimenzije I etaža su 2,05 (istraženo) x 1,1 x 0,3 m. Zidovi su crveno zapečeni, debljine 4 cm.

Drugi etaž je u potpunosti izveden zidanjem (u grobnoj jami koja je prethodno zapečena, II etaž je formiran oziđivanjem njenog donjeg dela) i uglavnom je uništen prilikom pljačke. Dimenzije II etaža su 1,75 x 0,32 x 0,45 m. Ovaj etaž je imao pod od opeka, o čemu svedoči jedan fragment očuvan in situ u središnjem delu.

Kremirane kosti nisu nađene.

Datovanje: 2. vek.

G1-112 (sonda 88) T. LXXXVII

Tip groba: Jednostavna grobna jama sa zapečenim zidovima.

Opis groba: Konstatovan je na dubini 1,15 m. Radi

se o grobnoj raci pravougaonog oblika sa zaobljenim uglovima. Orijentisan je u pravcu S – J sa devijacijom od 10° severnim delom ka istoku.

Dimenzije groba su 1 (istraženo) x 0,4 x 0,15 m. Zidovi su sivo zapečeni, debljine 4 cm.

Nađeno je nekoliko kremiranih kostiju.

Datovanje: 2. vek.

G1-113 (sonda 88) T. LXXXVIII, CXX

Tip groba: Etažni grob sa zapečenim zidovima.

Opis groba: Konstatovan je na dubini 1,15 m. Radi se o etažnom grobu pravougaonog oblika sa zaobljenim uglovima. Orijentisan je u pravcu Z – I sa devijacijom od 6° zapadnim delom ka severu.

Dimenzije I etaža su 2,1 x 1 x 0,6 m. Zidovi su crveno zapečeni, debljine 4 cm.

Dimenzije II etaža su 1,2 x 0,44 x 0,22 m. Zidovi su sivo zapečeni, debljine 5 cm.

Nađena je velika količina kremiranih kostiju, a uz zapadni zid I etaža nađen je gvozdeni klin.

Grobni inventar: II etaž: (1), (2) i (3) uz istočni zid etaža.

1. Fragmentovani krčag sa unutrašnje strane užlebljenim obodom, naglašenog ramena, na prstenasto profilisanoj stopi, sa jednom trakastom po sredini užlebljenom drškom. Izrađen je od srednje prečišćene gline crvene boje pečenja i crveno bojene površine. Visina 12,8 cm, R dna 3,8 cm (C-362).

2. Krčag sa unutrašnje strane užlebljenim obodom, naglašenog ramena, na prstenasto profilisanoj stopi, sa jednom trakastom po sredini užlebljenom drškom. Rađen je od srednje prečišćene gline crvene boje pečenja i crveno bojene površine. Visina 12 cm, R dna 3,6 cm (C-363).

3. Krčag sa unutrašnje strane užlebljenim obodom, naglašenog ramena, na prstenasto profilisanoj stopi, sa jednom trakastom po sredini užlebljenom drškom. Rađen je od srednje prečišćene gline crvene boje pečenja i crveno bojene površine. Visina 12,3 cm, R dna 3,8 cm (C-364).

Datovanje: 2. vek.

G1-114 (sonda 90) T. LXXXVIII

Tip groba: Etažni grob sa zapečenim zidovima i pokrivačem od tegula nad II etažom.

Opis groba: Konstatovan je na dubini 0,8 m. Radi se o etažnom grobu pravougaonog oblika sa zaobljenim uglovima koji nije istražen u potpunosti. Orijentisan je u pravcu S – J sa devijacijom od 23° severnim delom ka istoku.

Dimenzije I etaža su 2,5 (istraženo) x 1,4 (istraženo) x 0,4 m. Zidovi su crveno zapečeni, debljine 2 cm.

Dimenzije II etaža su 1,45 x 0,6 x 0,35 m. Zidovi su sivo zapečeni, debljine 5 cm. Ovaj etaž je imao pokrivač od horizontalno postavljenih fragmenata tegula koji je očuvan u južnoj polovini.

Nađeno je nekoliko kremiranih kostiju.

Grobni inventar: I etaž: (1) u severnom delu. II etaž: (1) u severnom delu, (2), (3) i (4) na gornjoj nivou u južnom delu.

1. Fragmenti lonca od krupnozrne gline beličaste boje pečenja, kruškastog narebrenog trbuha, ravnog dna i jedne trakaste drške. R oboda 9,1 cm, h 13,4 cm (C-366).

2. Fragmenti krčaga užlebljenog oboda, loptastog trbuha i prstenasto profilisanog dna. Drška je trakasta. Rađen je od srednje prečišćene gline crvene boje pečenja i crveno bojene površine. R dna 4,1 cm, h 13 cm (C-367).

3. Fragmenti krčaga sa ka unutra užlebljenim obodom, zaobljenim trbuhom, niske stope, prstenasto profilisanim dnom i jednom trakastom drškom. Rađen je od srednje prečišćene gline crvene boje pečenja i crveno bojene površine. R dna 4,3 cm, h 13 cm (C-368).

4. Fragmenti krčaga zaobljenog trbuha i prstenasto profilisanog dna. Rađen je od srednje prečišćene gline crvene boje pečenja i crveno bojene površine. R dna 4,5 cm (C-369).

Datovanje: 2. vek.

G1-115 (sonda 89) T. LXXXIX, CXXI

Tip groba: Etažni grob sa zapečenim zidovima.

Opis groba: Konstatovan je na dubini 0,8 m. Radi se o etažnom grobu pravougaonog oblika sa zaobljenim uglovima. Orijentisan je u pravcu Z – I sa devijacijom od 36° zapadnim delom ka jugu.

Dimenzije I etaža su 2,9 x 2,1 x 0,8 m. Zidovi su crveno zapečeni, debljine 4 cm.

Dimenzije II etaža su 1,2 x 0,8 x 0,6 m. Zidovi su sivo

zapečeni, debljine 5 cm.

Nađena je mala količina kremiranih kostiju.

U ispuni groba je nađeno oko 40 gvozdениh klinova, a od toga oko 30 uz zapadni zid I etaža.

Grobni inventar: I etaž: (1) u zapadnom delu etaža. II etaž: (2) uz istočni zid etaža, (3) i (4) u središnjem delu etaža.

1. Bronzana igla sa glavom u obliku ptice. Dužina 11,9 cm (C-373).

2. Olovna kasetta (ossuarium) u obliku kocke ornamentisana jednakokrakim krstovima. Dim. 30 x 30 x 30 cm (C-374).

3. Krčag oštećenog, trolisnog oboda, loptastog narebrenog trbuha i prstenasto profilisanog dna. Drška je trakasta sa žlebom po sredini. Rađen je od srednje prečišćene gline crvene boje pečenja i crveno bojene površine. R dna 3,3 cm, h 10,6 cm (C-375).

4. Tri fragmenta bronzane narukvice, ukrašene tehnikom granulacije. Duž. 2,2–4,4 cm (C-376).

Datovanje: Sredina 3. veka.

G1-116 (sonda 93) T. LXXXVII

Tip groba: Razrušen grob sa zapečenim zidovima.

Opis groba: Konstatovan je na dubini 0,6 m. Orijehtisan je u pravcu Z – I sa devijacijom od 22° zapadnim delom ka severu.

Nađeno je nekoliko kremiranih kostiju.

Odnos sa susednim grobovima: Nalazi se JI od G1-117.

Datovanje: 2. vek.

G1-117 (sonda 93) T. LXXXVII

Tip groba: Etažni grob sa zapečenim zidovima i opekama ozidanim donjim etažem.

Opis groba: Konstatovan je na dubini 0,7 m. Radi se o etažnom grobu pravougaonog oblika čiji je južni deo oštećen. Orijehtisan je u pravcu S – J sa devijacijom od 38° severnim delom ka istoku.

Rekonstruisan je način gradnje ovog tipa grobne konstrukcije. Prvo su zemljanim iskopom formirana dva etaža:

Dimenzije I etaža su 1,55 x 0,8 x 0,38 m.

Dimenzije II etaža su 1,15 x 0,4 x 0,2 m.

Potom je na dnu I etaža sazidan kovčeg spoljnih dimenzija 1,55 x 0,8 x 0,28 m. Očuvano je 4 reda fra-

gmentovanih opeka spojenih blatom. Taj kovčeg je ispunjavao gotovo čitav I etaž (visina kovčega je 7–10 cm niža od visine I etaža). Unutrašnje dimenzije kovčega bile su 1,15 x 0,4 x 0,28 m, odnosno unutrašnja dužina i širina kovčega bila je jednaka dužini i širini II etaža nad kojim je kovčeg sazidan. II etaž, odnosno unutrašnjost kovčega je bila dimenzija 1,15 x 0,4 x 0,48 m i u njemu su bili pohranjeni kremirani ostaci pokojnika. U finalnoj fazi u u njemu je naložena vatra koja je zapekla II etaž, opeke kovčega zajedno sa fugama od blata, vrh I etaža u širini 7–10 cm, kao i prostor oko groba u širini od 15 do 20 cm. Zidovi su sivobraon zapečeni, debljine 5 cm.

Nađeno je nekoliko kremiranih kostiju.

Odnos sa susednim grobovima: Nalazi se SZ od G1-116.

Datovanje: 2. vek.

G1-118 (sonda 97) T. XC, CXXI

Tip groba: Etažni grob sa zapečenim zidovima kod koga je od I etaža očuvano samo dno u istočnom delu.

Opis groba: Konstatovan je na dubini 1,2 m. Radi se o etažnom grobu od čijeg I etaža je očuvano mestimično dno u širini od 0,5 m. Orijehtisan je u pravcu Z – I sa devijacijom od 22° zapadnim delom ka severu.

Dimenzije rake su 1,0 x 0,75 x 0,4 m, a zapečena je do crvenog intenziteta u debljini od 5 cm. Nađena je manja količina kostiju i dva klina.

Grobni inventar: I etaž: (4), (2) i (3) na dnu u istočnom delu; II etaž: (1) u severnom delu grobne jame, (5), (6), (7) i (8) uz istočni zid.

1. Bronzani novac Hadrijana (125–128). Težina 10,80 g, R 25,80 mm (C-388).

2. Balsamarij horizontalno razgrnutog oboda, cilindričnog vrata, zvonolikog recipijenta i blago uvučenog dna izrađen od zelenkastog stakla. R dna 5,5 cm, h 17 cm (C-382).

3. Fragmentovani unguentarij izrađen od zelenkastog stakla. h 18,2 cm (C-383).

4. Fragmenti lonca užlebljenog oboda, kruškastog trbuha sa rebrom na ramenu i ravnog dna. Rađen je od peskovite gline crvene boje pečenja i neobrađene površine. R oboda 13,5 cm, h 21,8 cm (C-381).

5. Krčag užlebljenog oboda, loptastog trbuha i pr-

stenasto profilisanog dna. Drška je trakasta sa žlebom po sredini. Rađen je od srednje prečišćene gline crvene boje pečenja i crveno je bojene površine. R dna 5,3 cm, h 13,8 cm (C-384).

6. Krčag užlebljenog oboda, loptastog trbuha i prstenasto profilisanog dna. Drška je trakasta sa žlebom po sredini. Rađen je od srednje prečišćene gline crvene boje pečenja i crveno je bojene površine. R dna 4,6 cm, h 14,5 cm (C-385).

7. Krčag trolisnog oboda, loptastog trbuha i prstenasto profilisanog dna. Drška je trakasta sa žlebom po sredini. Rađen je od srednje prečišćene gline crvene boje pečenja i crveno je bojene površine. R dna 4 cm, h 14,4 cm (C-386).

8. Minijturni sud koso razgrnutog oboda, kruškolikog trbuha i ravnog dna. Drška je trakasta. Rađen je od srednje prečišćene gline crvene boje pečenja i crveno je bojene površine. R oboda 5,5 cm, R dna 2,7 cm, h 5,6 cm (C-387).

Odnos sa susednim grobovima: Svojim ukopom ošteti je grobove G-58 i G1-119.

Na dubini od 1,3 m iz odbačene zemlje koja potiče oko grobova G-58, G1-118, i G1-119, nađen je bronžani novac, C-392 (Domicijan) – iz jednog od ova tri groba.

Datovanje: Sredina 2. veka.

Literatura: (1) Vojvoda, Golubović, Redžić 2021, 63, Cat. no. 16.

G1-119 (sonda 97) T. XCI

Tip groba: Razrušen grob sa zapečenim zidovima.

Opis groba: Konstatovan je na dubini 0,6 m. Ovaj grob je oštećen ukopima grobova G-58 i G1-118. Orientisan je u pravcu S – J sa devijacijom od 24° severnim delom ka istoku. Očuvane i istražene dimenzije groba iznose 0,8 x 0,7 x 0,2 m. Zidovi su zapečeni do crvenog intenziteta debljine do 5 cm. Nađena je manja količina kostiju i jedan klin.

Grobni inventar: (1) severno od grobne jame.

1. Bronzana mastionica cilindričnog oblika izrađena od tankog lima. R 3,9 cm, h 4 cm (C-389).

Odnos sa susednim grobovima: Oštetili su ga G-58 (koji je direktno ispod G-56) i G1-118.

Datovanje: Početak 2. veka.

G1-120 (sonda 101) T. XCI

Tip groba: Etažni grob sa zapečenim zidovima.

Opis groba: Konstatovan je na dubini 0,70 m. Orientisan je u pravcu SZ – JI sa devijacijom od 4° severozapadnim delom ka zapadu. Radi se o etažnom grobu pravougaonog oblika sa zaobljenim uglovima.

Dimenzije I etaža iznose 2,55 x 1,20 x 0,25 m. Zidovi I etaža su zapečeni do crvenog intenziteta debljine 1 do 2 cm. Dno I etaža je mestimično zapečeno.

U zemlji koja je ispunjavala I etaž nađeni su fragmenti dva gvozdena klina i fragment posude od žućkastog stakla sa bradavičastim ornamentom.

Dimenzije II etaža iznose 1,20 x 0,40 x 0,25 m. Zidovi II etaža su crvenosivo zapečeni, debljine 4–5 cm. Dno je mestimično sivo zapečeno. Na dnu I etaža u JI delu ima nešto više gari. Mala količina kremiranih kostiju nađena je na dnu II etaža, pomešana sa malo gari.

Grobni inventar: I etaž: (1) u severozapadnom delu etaža, (2) u jugoistočnom delu etaža, II etaž: (3) na osnovi etaža.

1. Bronzana bula. Dim. 3,1 x 1,6 cm (C-394).

2. Jedanaest gvozdениh šunegli. Dužina 1,6 cm (C-395).

3. Dva fragmenta koštane igle i to vrh koji nije goreo i kupasta glava igle koja je gorela. Duž. 1,4 i 2,5 cm (C-396).

Odnos sa susednim grobovima: Nalazi se JI od G1-131.

Datovanje: 2. vek.

G1-121 (sonda 102) T. XCII

Tip groba: Etažni grob sa zapečenim zidovima.

Opis groba: Konstatovan je na dubini 0,90 m. Orientisan je u pravcu I – Z sa devijacijom od 19° istočnim delom ka severu.

Dimenzije I etaža, približno pravougaonog oblika, su 2,55 x 1,40 x 0,40 m. Debljina zidova I etaža koji su crveno zapečeni iznosi od 1–2 cm.

Na dnu I etaža u severnom delu konstatovano je dosta loše kremiranih kostiju pomešanih sa gari i pepelom. U ispuni I etaža nađeno je nekoliko komada amorfne olova. U tom delu nađeno je četiri celih i nekoliko fragmenata gvozdениh klinova.

Dimenzije II etaža koji je ovalnog oblika su 1,00 x 0,50 x 0,30 m, a debljina zidova II etaža (sivožuto-oker

zapečeni) iznosi 5 cm.

Grobni inventar: I etaž: (1) i (2) na osnovi etaža u severnom delu.

1. Bronzani novac Septimija Severa (193–211). Težina 8,07 g, R 28,26 mm (C-401).

2. Trideset gvozdених šunegli. Dužina 1,6 cm (C-402).

Datovanje: Sredina 3. veka.

Literatura: (1) Vojvoda, Golubović, Redžić 2021, 65, Cat. no. 38.

G1-122 (sonda 110) T. XCIII

Tip groba: Etažni grob sa zapečenim zidovima.

Opis groba: Konstatovan je na dubini 0,40 m. Pravougaonog je oblika sa zaobljenim uglovima. Orijentisan je u pravcu SZ – JI.

Dimenzije I etaža su 2,50 x 1,10 m, a dubina etaža 0,25 m.

Dimenzije II etaža su 1,20 x 0,58 m, a dubina etaža 0,25 m. Debljina zapečenog sloja iznosi od 2–4 cm i crvene je boje.

Na dnu su nađena tri amorfnа gvozdена predmeta dok su ostaci kremiranih kostiju bili prisutni u tragovima.

Grobni inventar: I etaž: (5) i (6) u severnom delu etaža, (4) u južnom delu etaža.

II etaž: (3) uz istočni zid etaža u središnjem delu, (2) i (1) u severnom delu etaža.

1. Fragment luka bronzane fibule. Dužina 3,1 cm (C-409).

2. Dva fragmenta oplate od gvođenog lima sa klinovima. Duž. 3,8 cm (C-408b).

3. Staklena perla kružnog i pločastog oblika od zelenog stakla. R 1,8 cm (C-408a).

4. Žižak izrađen od srednje prečišćene gline crvene boje pečenja i crveno bojene površine. R 6,6 cm, duž. 9,6 cm (C-406).

5. Fragmentovani krčag loptastog trbuha, kratke stope i ravnog dna. Rađen je od srednje prečišćene gline crvene boje pečenja i crveno bojene površine. R dna 3,8 cm (C-405).

6. Fragment trbuha i ravnog dna krčaga rađenog od srednje prečišćene gline crvene boje pečenja i crveno bojene površine. R dna 3,7 cm (C-407).

Datovanje: 2. vek.

G1-123 (sonda 110) T. XCII

Tip groba: Jednostavna grobna jama sa zapečenim zidovima?

Opis groba: Konstatovan je na dubini 0,40 m. Pravougaonog je oblika sa zaobljenim uglovima. Orijentisan je u pravcu SI – JZ sa devijacijom od 5° jugozapadnim delom ka jugu. Dimenzije grobne rake su 1,00 x 0,46 x 0,21 m. Debljina crveno zapečenih zidova iznosi 1–2 cm. Kremirane kosti su nađene samo u tragovima. U zemlji koja je ispunjavala grobnu raku nađen je jedan gvozdени klin.

Napomena: Prema dimenzijama grobne jame moguće je da se radi i o etažnom grobu čiji je I etaž u potpunosti uništen.

Datovanje: 2. vek.

G1-124 (sonda 109) T. XCIV

Tip groba: Etažni grob sa zapečenim zidovima.

Opis groba: Konstatovan je na dubini 1,00 m. Pravougaonog je oblika sa zaobljenim uglovima. Orijentisan je u pravcu S – J, sa devijacijom od 10° severnim delom ka zapadu.

Dimenzije I etaža iznose: 2,60 x 1,40 x 0,24 m. Debljina zapečenog sloja u gornjem etažu kreće se od 2–2,5 cm, crvene je boje i lošije je zapečen. Jugozapadni deo I etaža nije uočen jer je loše zapečen.

Dimenzije II etaža: 1,15 x 0,45 x 0,28 m. Debljina zapečenog sloja u II etažu kreće se od 2 do 4 cm, boja se kreće od oker do crvene.

Na dnu I etaža nađena je mala količina kremiranih kostiju. Nešto više kostiju nađeno je na dnu II etaža.

Grobni inventar: I etaž: (1) u istočnom delu etaža.

1. Fragment narebrenog trbuha i ravnog dna lonca od krupnozrne gline beličaste boje pečenja. R dna 5 cm (C-413).

Datovanje: 2. vek.

G1-125 (sonda 109) T. XCV, CXXI

Tip groba: Etažni grob sa zapečenim zidovima.

Opis groba: Konstatovan je na dubini 1,00 m. Pravougaonog je oblika sa zaobljenim uglovima. Orijentisan je u pravcu S – J sa devijacijom od 15° severnim delom ka zapadu.

Dimenzije I etaža iznose: 2,60 x 1,50 m x 0,57 m.

Dimenzije II etaža: 1,00 x 0,34 x 0,20 m. Zidovi I

etaža lošije su zapečeni i debljine su oko 2 cm crvene boje. Dno I etaža i II etaž bolje su zapečeni i tamno su crvene boje, a debljina zapečenog sloja iznosi 3–4 cm. U ispuni I etaža nađena je manja količina kremiranih kostiju, dok je veća bila u ispuni II etaža. Radi se o loše kremiranim kostima, odnosno velikim komadima.

Grobni inventar: I etaž: (6), (7).

II etaž: (1) i (3) u severnoj polovini etaža, (2) uz severni zid etaža, (4) i (5) u središnjem delu etaža, (9) i (8) u južnom delu etaža.

1. Aplikacija od zlatnog lima u obliku četvorolisne deteline. R 0,9 cm (C-422).

2. Fragmenti bronzane narukvice izrađene od žice romboidnog preseka. R 7,1 cm (C-421).

3. Bronzani prsten formiran od kružne alke koja preko naglašenog ramena prelazi u elipsoidnu glavu sa umetnutim ukrasom od stakla koje je deformisano od gorenja. Dimenzije 3,3 x 3,1 cm (C-420).

4. Veoma korodiran gvozdeni prsten koji formira kružna alka koja se širi prema glavi romboidnog oblika. Dimenzije 2,2 x 2 cm (C-418).

5. Veoma korodiran gvozdeni prsten koji formira kružna alka koja se širi prema glavi romboidnog oblika. Dimenzije 2 x 2,1 cm (C-419).

6. Fragmentovani gvozdeni jednorezni nož, sa usadnikom kvadratnog preseka. Dužina 5,5 cm (C-414).

7. Četiri gvozdene šunegle. Dužina 1,5 cm (C-415).

8. Lonac od krupnozrne gline beličaste boje pečenja, kruškastog narebrenog trbuha, ravnog dna i jedne trakaste drške sa žlebom po sredini. R dna 5 cm, h 13,6 cm (C-417).

9. Pehar od krupnozrne gline beličaste boje pečenja, kruškastog narebrenog trbuha, ravnog dna i jedne trakaste drške. R dna 3,8 cm, h 11,2 cm (C-416).

Datovanje: 2. vek.

G1-126 (sonda 114) T. XCIV

Tip groba: Etažni grob sa zapečenim zidovima.

Opis groba: Konstatovan je na dubini 0,60 m. Pravougaonog je oblika sa zaobljenim uglovima. Orijentisan je u pravcu Z – I, sa devijacijom od 11 ° zapadnim delom prema severu. Dimenzije I etaža su 2,45 x 1,07 x 0,23 m.

Dimenzije II etaža su 1,00 x 0,55 x 0,21 m. Zidovi su

loše zapečeni sive i crvene boje. Debljina zapečenog sloja iznosi oko 2 cm. U oba etaža bolje su zapečeni zidovi duž severne strane. Mala količina kremiranih kostiju nalažena je u ispuni oba etaža zajedno sa četiri gvozdena klina.

Odnos sa susednim grobovima: Nalazi se SZ od G1-128.

Datovanje: 2. vek.

G1-127 (sonda 114) T. XCIV

Tip groba: Jednostavna grobna jama sa zapečenim zidovima.

Opis groba: Konstatovan je na dubini 0,70 m. Pravougaonog je oblika sa zaobljenim uglovima. Orijentisan je u pravcu JZ – SI sa devijacijom od 20° jugozapadnim delom ka jugu. Dimenzije su 0,80 m x 1,20 (očuvana širina) x 0,13 m. Zidovi grobne rake su slabo zapečeni, najviše u južnom delu, debljine do 2 cm crvene boje. U severozapadnom uglu groba nalazi se grumen gareži, a dno groba je zapečeno do crvenog intenziteta samo uz istočnu stranu, dok severna ivica groba nije uočena.

Odnos sa susednim grobovima: Nalazi se južno od G1-126 i G1-128.

Datovanje: 2. vek.

G1-128 (sonda 114) T. XCVI

Tip groba: Etažni grob sa zapečenim zidovima.

Opis groba: Konstatovan je na dubini 0,70 m. Pravougaonog je oblika sa zaobljenim uglovima. Grob nije istražen u potpunosti Orijentisan je u pravcu S – J, sa devijacijom od 10° severnim delom prema zapadu.

Dimenzije I etaža: 1,40 x 1,06 x 0,28 m.

Dno etaža I je zapečeno do crvenog intenziteta debljine do 1 cm, dok su zidovi I etaža lošije očuvani. U zapadnom delu debljina crveno zapečenog zida je do 3 cm, a u južnom do 2 cm. Dimenzije II etaža: 1,00 x 0,55 x 0,36 m.

Zidovi etaža II su dobro zapečeni, debljine do 4 cm, boje od oker, tamno oker do tamno crvene. Dno etaža II je delimično crveno zapečeno u severnom delu. U njegovoj ispuni je bilo grumenja gareži i sitnih fragmenata kremiranih kostiju posebno na samom dnu.

Grobni inventar: (1) na gornjoj niveleti groba uz severozapadni zid I etaža sa spoljne strane, I etaž: (2)

u jugoistočnom uglu etaža.

1. Bronzani novac prve polovine 1.veka. Težina 6,72 g, R 28,60 mm (C-425).

2. Fragment trbuha i ravnog dna posude izrađene od krupnozrne zemlje, crvene boje pečenja i neobrađene površine. R dna 7 cm (C-436).

Odnos sa susjednim grobovima: Nalazi se JI od G1-126.

Datovanje: 1. vek.

Literatura: (1) Vojvoda, Golubović, Redžić 2021, 62, Cat. no. 8.

G1-129 (nivelacija 1 – veza sonda 115) T. XCVI

Tip groba: Etažni grob sa zapečenim zidovima.

Opis groba: Konstatovan je na dubini 1,00 m. Pravougaonog je oblika sa zaobljenim uglovima. Orijentisan je u pravcu I – Z sa devijacijom od 10° istočnim delom ka severu.

Dimenzije I etaža su: 2,40 x 1,30 x 0,15 m.

Na dnu su nađena četiri gvozdena klina, a u severozapadnom uglu i više komada fragmentovanog, gorelog, gvozdenog predmeta.

Dimenzije II etaža su: 1,00 x 0,60 x 0,20 m. Debljina zapečenog sloja je između 2 i 4 cm. Zidovi i dno su crveno zapečeni; II etaž je jače zapečen od I.

Grobni inventar: I etaž: (1) kod severozapadnog ugla etaža.

1. Dvadesetšest gvozdenih šunegli. Dužina 1,6 cm (C-435).

Odnos sa susjednim grobovima: Jugozapadno od groba G-68.

Datovanje: 2. vek.

G1-130 (sonda 113) T. XCVII

Tip groba: Etažni grob sa zapečenim zidovima.

Opis groba: Konstatovan je na dubini 0,65 m. Pravougaonog je oblika sa zaobljenim uglovima. Orijentisan je u pravcu SI – JZ, sa devijacijom od 5° SI delom prema severu.

Dimenzije I etaža su: 2,77 x 1,43 x 0,20 m.

Zidovi i dno su loše su zapečeni do sivog i crvenog intenziteta.

Dimenzije II etaža su: 1,20 x 0,80 x 0,38 m.

Zidovi su crvenosivo zapečeni, debljine do 3 cm, dok je dno lošije zapečeno. Kremirane kosti nađene

su samo u ovom etažu kao i deo lobanje koji uopšte nije goreo. U ispuni etaža nađen je i fragmentovani bronzani predmet i dva gvozdena klina.

Grobni inventar: (1) i (2) uz zapadni zid II etaža, (3) uz južni zid II etaža.

1. Bronzani novac (2. vek). Težina 6,27 g, R 24,74 mm (C-441).

2. Fragmenti zdele neprofilisanog oboda, bikonično prelomljenog trbuha i prstenasto profilisanog dna. Izrađena je od srednje prečišćene gline, crvene boje pečenja i crveno bojene površine. R dna 3,5 cm, h 4,9 cm (C-439).

3. Fragmenti tanjira plitkog kalotastog recipijenta na prstenasto profilisanoj stopi izrađen od srednje prečišćene gline sive boje pečenja i braon bojene površine. R oboda 274 cm, R dna 12,5 cm (C-440).

Odnos sa susjednim grobovima: Nalazi se severno od G1-131.

Datovanje: 2. vek.

Literatura: (1) Vojvoda, Golubović, Redžić 2021, 65, Cat. no. 35.

G1-131 (sonda 113) T. XCVII

Tip groba: Etažni grob sa zapečenim zidovima.

Opis groba: Konstatovan je na dubini 0,65 m. Pravougaonog je oblika sa zaobljenim uglovima. Orijentisan je u pravcu SZ – JI bez devijacije.

Dimenzije I etaža su: 1,80 x 1,80 x 0,20 m.

Zidovi su crveno zapečeni, debljine 1 do 2 cm, dok je dno lošije zapečeno.

Dimenzije II etaža su: 1,10 x 0,90 x 0,60 m. Zidovi i dno su odlično zapečeni od sive do crvene boje debljine od 2 do 4 cm. Mala količina kremiranih kostiju nađena je u ispuni etaža.

Odnos sa susjednim grobovima: Nalazi se južno od G1-130.

Datovanje: 2. vek.

G1-132 (sonda 127) T. XCVII

Tip groba: Etažni grob sa zapečenim zidovima.

Opis groba: Radi se grobu čiji se etaži razlikuju po obliku. Orijentisan je u pravcu S – J sa devijacijom od 5° severnim delom ka istoku.

Dimenzije I etaža pravougaonog oblika sa zaobljenim uglovima su: 2,20 x 1,15 x 0,30 m. Zidovi su

dobro zapečeni do crvenog intenziteta debljine 2 cm. U ispuni su nađena tri gvozdena klina.

Dimenzije II etaža ovalnog oblika su: 0,90 x 0,40 x 0,30 m. Zidovi i dno su dobro zapečeni do crvenog intenziteta debljine 2–4 cm.

Grobni inventar: (1), (2)

1. Pravougaona paleta od ružičasto-belog mermera. Dimenzije 9,2 x 7 cm (C-483).

2. Fragmenti krčaga loptastog recipijenta, prstenasto profilisanog dna i jedne trakaste drške. Rađen je od srednje prečišćene gline crvene boje pečenja i crveno bojene površine. Rame i trbuh su narebreni. R dna 3,5 cm (C-484).

Napomena: Za ovaj grob nedostaje tehnička dokumentacija, a opis je preuzet iz terenskog dnevnika.

Datovanje: 2. vek.

G1-133 (sonda 112) T. XCVIII

Tip groba: Razrušen grob sa zapečenim zidovima.

Opis groba: Radi se o razrušenom grobu sa kremacijom od koga je očuvan samo severoistočni zid sa nekoliko grumenova dna pored njega. Na toj površini nađeno je nekoliko kremiranih kostiju i žižak.

Grobni inventar: (1) na dnu pored zida.

1. Fragmenti žiška izrađenog od srednje prečišćene gline, oker boje pečenja i oker bojene površine. R 6 cm, duž. 8,6 cm (C-423).

Datovanje: 2. vek.

G1-134 (sonda 79) T. XCVIII

Tip groba: Grob sa kremacijom.

Opis groba: Konstatovan je na dubini 0,9 m. Verovatno mu pripadaju i tanjir, zdela i pehar nađeni u blizini.

Grobni inventar: (1), (2) i (3)

1. Fragmenti kalotaste zdele neprofilisanog oboda. Rađena je od srednje prečišćene gline, crvene je boje pečenja i crveno bojene površine. R oboda 10,2 cm (C-359).

2. Tanjir neprofilisanog oboda, prelomljenog recipijenta i prstenasto profilisanog dna. Rađen je od srednje prečišćene gline, crvene je boje pečenja i crveno bojene površine. R oboda 18 cm (C-358).

3. Fragmenti pehara užlebljenog oboda sa drškom ovalnog preseka. Rađen je od srednje prečišćene



Sl. 5 Kameno postolje za nadgrobni spomenik

gline, crvene je boje pečenja i crveno bojene površine. R oboda 6,1 cm (C-360).

Napomena: Grob nije istražen u potpunosti.

Datovanje: 2. vek.

OSTALI OBJEKTI U OKVIRU NEKROPOLE

Kameno postolje za nadgrobni spomenik

U sondi 59, na dubini 0,2 m, nađen je obrađeni komad kamena pešcara koji zalazi u istočni profil (Sl. 5). Kamen je približno pravougaonog oblika dimenzija 1 x 0,82 x 0,22 m. U središnjem delu kamen je izdubljen, tako da su dimenzije unutrašnjeg prostora 0,45 x 0,33 m. Unutar njega, na donjem nivou kamena, nađeni su fragmenti dve keramičke posude. Radi se o kamenu u koji je bio usađen nadgrobni spomenik. Postolja za stele nisu retkost na rimskim nekropolama iz istog perioda u Dakiji. Na nekropoli Hop-Găuri (*Alburnus Maior*) nađeni su *in situ* očuvani delovi postolja za nekoliko kamenih spomenika.¹⁹ Na istočnom delu nekropole Ţarina (*Alburnus Maior*) otkriveno je još jedno kameno pravougono postolje za stelu.²⁰ U Prolisumu je tokom iskopavanja 2007. godine, a nakon geofizčke prospekcije, istraženo nekoliko ograđenih grobnih celina, a u jugoistočnom delu jedne od njih i

¹⁹Apostol 2018, 89–92, Figs. 24, 25, 26.

²⁰Timofan, Barbu 2007, 187, Fig. 5.

pravougaono postolje od peščara.²¹ Postolje na lokalitetu Kod koraba jedinstven je primerak na celoj viminacijumskoj nekropoli. Na ostalim viminacijumskim nekropolama su nalažene i stele, doduše nikada *in situ*, a na ovoj nije nađen čak ni fragment nekog nadgrobno spomenika. Međutim, nalaz postolja svedoči o tome da su nadgrobne ploče bile podizane nad grobovima i na ovom delu velike viminacijumske nekropole. Nešto dalje od postolja nađena su tri etažna groba sa kremacijom, ali postolje nije bilo moguće vezati za bilo koji od njih.

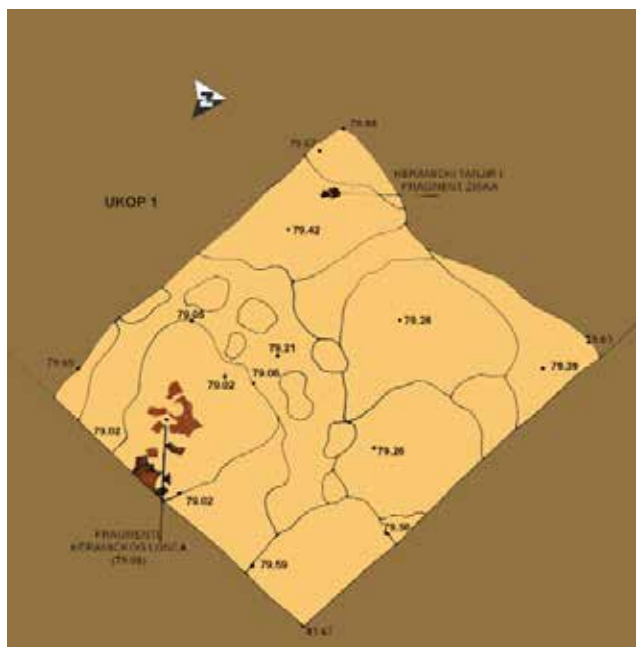

SI. 6 Ukop u sondi 42

Ukop u sondi 42

Ukop je konstatovan na dubini 1,75 m, istočno od G-35 i ispod groba sa kremacijom G1-51. Bio je nepravilnog oblika, dimenzija 2,10 x 2,25 m (Sl. 6), ispunjen tamnomrkom zemljom u kojoj su se povremeno javljali sitni fragmenti keramike i grumenovi gari. Na dubini 2,05 m u zapadnom delu se javila veća koncentracija

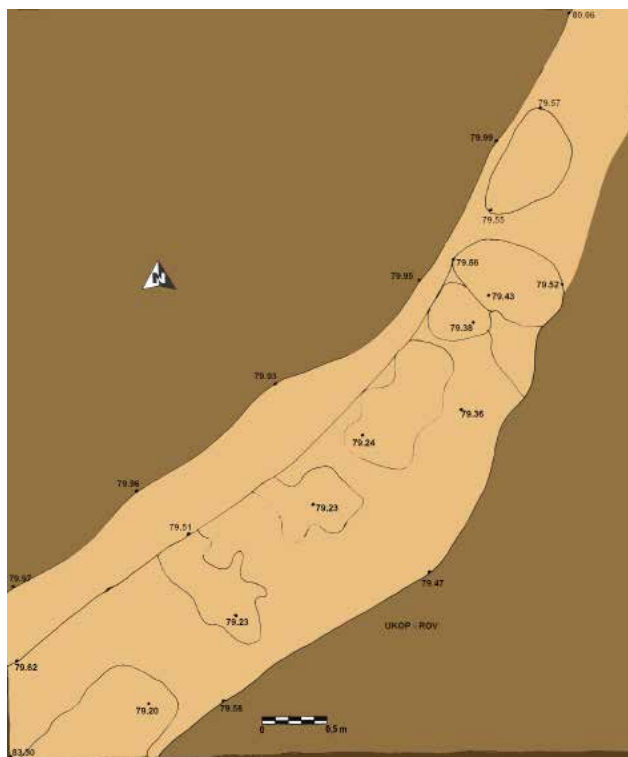

SI. 7 Istraženi ukop-rov

tracija fragmenata crveno pečenih tanjira, a severoistočno od ove grupe na dubini 1,90 m jedan ceo tanjir istog tipa i fragment dna crveno pečenog žiška. Na dubini 2,55 m, na kojoj se ukop definitivno završava, nađeni su fragmenti lonca od krupnozrne gline beličaste boje pečenja.

Rov u sondama 46 i 53

U sondama 46 i 53 javlja se ukop (Sl. 7), odnosno rov prvobitno ustanovljen tokom geomagnetskih snimanja.

U sondi 53 na dubini 0,70 m su konstatovani fragmenti opeka i komadi kamena zelenca, a nađen je i jedan primerak oštećenog bronzanog novca (C-199) iz prve polovine 3. veka. Takva situacija se nastavljala sve do dubine 1,3 m. Na toj dubini se jasno izdvojio sloj tamnomrke zemlje širine oko 1,2 m koji se dijagonalno prostirao kroz sondu. Zapadno od njega konstatovana je žuta zdravica u kojoj je rad obustavljen, a istočno tamnomrka zemlja prošarana grumenovima žute.

²¹Alföldy-Găzdac, Pánczél, Vass, Găzdac, Bajusz, Gudea, 2007, 11, Fig. 7.

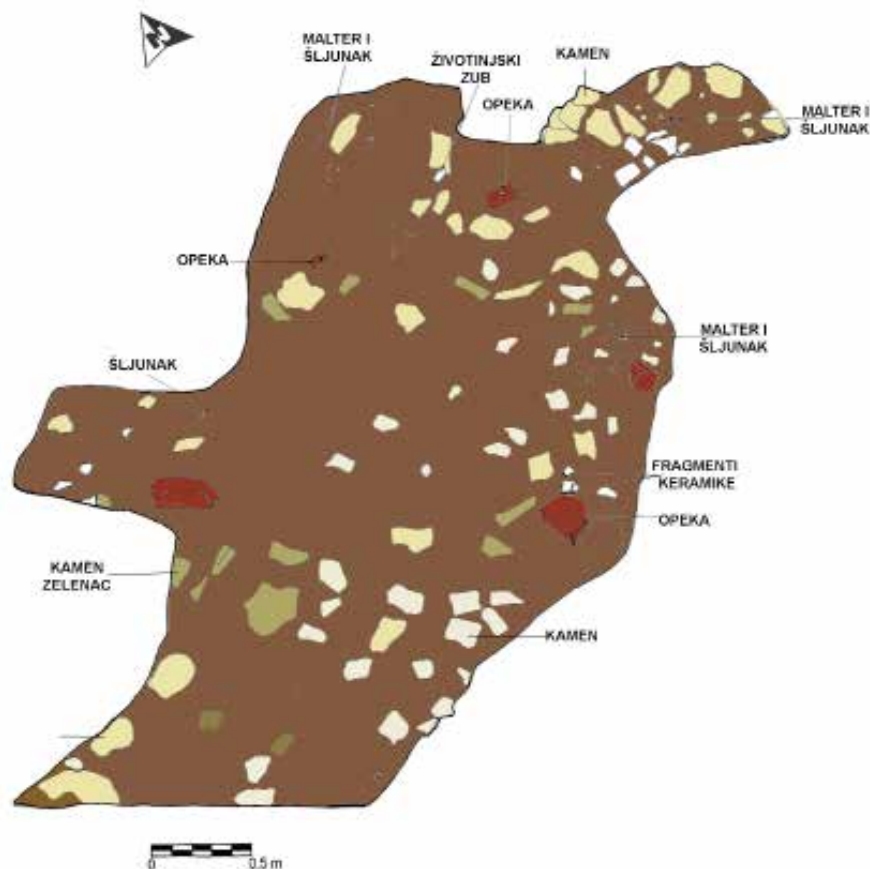

SI. 8 Površina sa komadima kamena, fragmentima keramičkih posuda i opeka

Ukop se jasno izdvojio tamnom bojom u središnjem delu sonde. Kao što se i očekivalo, ispostavilo se da je sonda presekla rov konstatovan i u sondi 46. I u jednoj i u drugoj sondi rov se izdvajao tamnijom zemljom sa retkim nalazima fragmenata opeke, keramike, životinjskih kostiju i komadima kamena zelenca.

Sudeći prema pravcu prostiranja, taj rov je mogao da povezuje Svetinju i manju depresiju oko 300 metara zapadno od nje. Dno rova je ustanovljeno na dubini od 2,0 m u sloju žute zemlje. Geofizičkim istraživanjima je, na osnovu magnetskog kontrasta, bio prethodno uočen rov u središnjem delu lokaliteta koji je potvrđen arheološkim iskopavanjima.²²

Površina sa kamenom

U sondi 80 na čitavoj površini sa proširenjima, od dubine 0,50 m javljaju krupni se komadi kamena, fragmenata keramičkih posuda i opeka, a od 0,55 m i veće grumenje maltera (SI. 8). Konstrukcija je delovala naizgled kompaktno, ali se nigde nije mogao definisati zid. Malter i kamen su bili izmešani sa zemljom i odavalo utisak da je već prekopano. Zemlja u sloju je bila tamnomrka, na pojedinim mestima prošarana žutom. U sloju su se javljale i krupne životinjske kosti. Na dubini 1,4 m koncentracija šuta se smanjila, ali se i dalje ukop mogao definisati. Istražene dimenzije ukopa iznose 2,9 x 2,7 m. Na dubini 1,2 m u ukopu su nađena 2 fragmenta ljudske lobanje. Na dubini 1,3 m, nađen je gvozdeni nož (C-348). Na dubini 1,45 m koncentracija šuta se još više smanjila. U središnjem delu je konstatovana površina sa zapečenom zemljom i garom dimenzija 40 x 40 cm koja se izgubila na dubini

²²Bogdanović 2010, 90.

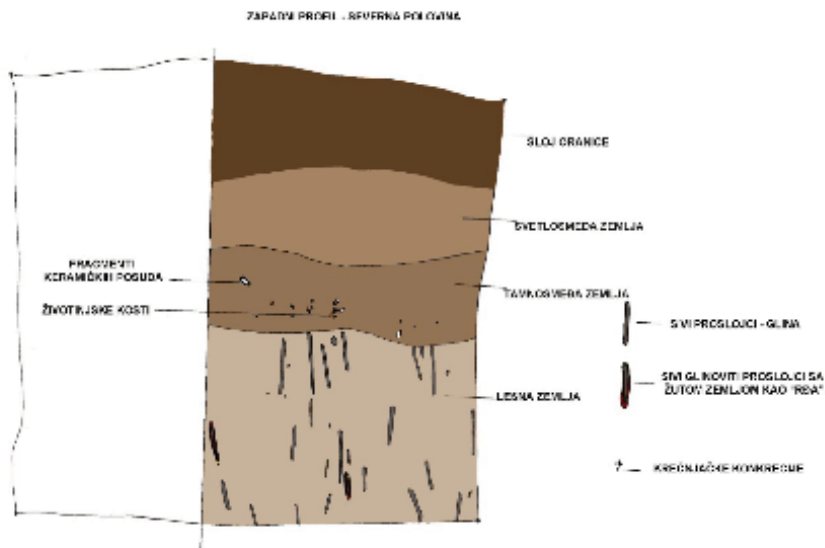

Sl.9 Profil sa prosljocima gline

od 1,55 m. Šut u ukopu nije više konstatovan na toj dubini, a njegova ispuna u vidu mrke zemlje iz sloja u sloj sužavala, da bi se na dubini 2,2 m potpuno izgubila u sloju sterilnog žutog lesa.

Sonda 47

Sonda je otvorena na dnu depresije tzv. „Svetinje“. Sve prethodne sonde su se nalazile van ove depresije, tj. zapadno od nje, zapadno od kapele Svete Petke. U sloju tamnosmeđe zemlje na dubini 1,4 m nađeni su fragmenti životinjskih kostiju, keramičkih posuda i jedna leptirasta opeka. Od dubine 1,8 m radilo se u sloju žutog lesa sa prosljocima sive gline. Neki od njih su „obloženi“ kompaktnom žutocrvenkastom zemljom kao rĀa (Sl. 9). Otvaranjem sonde na ovom mestu namera je bila da se istraži koliko ima materijalnih dokaza da je ova depresija bila rezultat nekadašnje eksploatacije gline. Po svemu sudeći vrlo je verovatno da se radi o pozajmištu gline korišćenom u rimsko doba, o čemu je pisao još Valtrović. Naime, tokom terenskih istraživanja i obilaska okoline on beleži kazivanja starih Kostolčana. Pri obilasku Koraba, mesta gde je stari bunar i gde su Rimljani kopali zemlju za opeku opisuje nekadašnji majdan, koji je u stvari dugačka dolina na čijoj se severnoj strani može razaznati da je zemlja u prošlosti iskopa-

vana. Primećuje da seljani odavde i u njegovo doba odnose zemlju za oblepljivanje svojih kuća.²³

PRILOZI U GROBOVIMA

Ako posmatramo ukupan broj istraženih grobova (212), u 131 su nađeni prilozi, što iznosi 62% (Grafikon 2). Međutim, ovaj procenat se u velikoj meri razlikuje ako posmatramo inhumacije i kremacije (Grafikon 3). Od 78 grobova inhumiranih pokojnika u 35 su nađeni prilozi, odnosno 45% ovih grobova sadrži priloge (Grafikon 4). S druge strane, u grobovima kremiranih pokojnika ovaj procenat je daleko veći i iznosi 73%, naime od 134 groba s kremacijom, 96 sadrži priloge (Grafikon 5).

Daleko najbrojniji prilozi u grobovima su keramičke posude (krčazi, lonci, tanjiri, pehari, itd.), registrovano je 175 posuda ili fragmenata posuda u 123 grobova. Keramičke posude (Grafikon 6) su daleko zastupljenije u grobovima s kremacijom (140 posuda u 96 grobova) nego u inhumacijama (35 posuda u 27 grobova). Kada su u pitanju žiči (Grafikon 7) oni se u mnogo većem broju javljaju u kremacijama (37 žičaka

²³Valtrović 1884, 98.



Grafikon 2 Procentualni odnos grobova sa prilozima

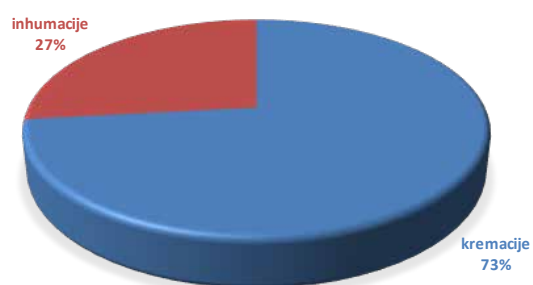

Grafikon 3 Procenti u odnosu na kremacije i inhumacije



Grafikon 4 Odnos grobova sa prilozima i bez priloga – inhumacije

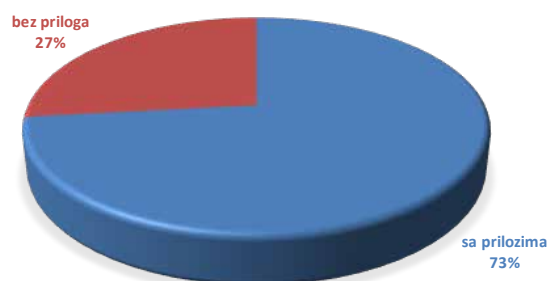

Grafikon 5 Odnos grobova sa prilozima i bez priloga – kremacije

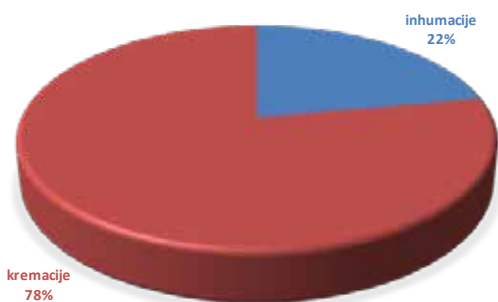

Grafikon 6 Procenat grobova sa keramičkim posudama

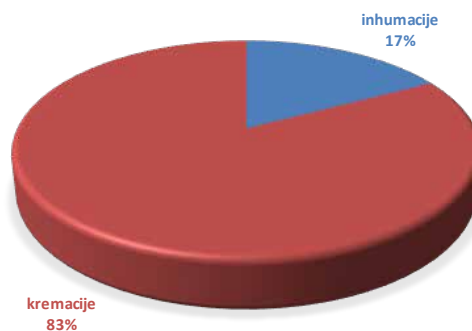

Grafikon 7 Procenat grobova sa žičcima

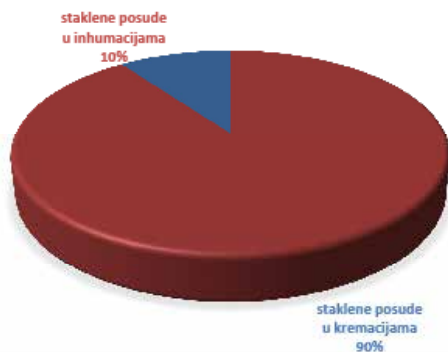

Grafikon 8 Broj grobova sa staklenim posudama

nađeno je u 29 grobova), nego u inhumacijama (6 žižaka u 6 grobova).

Još veća razlika zabeležena je kod nalaza od stakla. Samo jedan balsamarij je nađen u inhumaciji, a preostalih 12 (balsamariji, guta, zdela, unguentarij) nađeni su u 9 grobova s kremacijama (Grafikon 8).

Nalazi novca takođe predstavljaju čest prilog u grobovima. Na nekropoli Kod koraba nađeno je 55 novčića u okviru grobova oba ritusa. Gledano procentualno, novac se javlja u približno istim procentima u grobovima inhumiranih pokojnika (21,80%) i kremacijama (24,25%).

Kada je u pitanju nakit, u malom procentu prednjače inhumacije, gde su u 15 grobova nađeni delovi nakita, za razliku od kremacija gde su zabeleženi u 12 grobova. U 6 grobova nađene su naušnice (po tri od oba ritusa), sve su zlatne osim jedne bronzane iz groba s kremacijom. Narukvice su nađene samo u kremacijama i sve su od bronzane, dok su ogrlice registrovane samo u inhumacijama, ukupno devet. Dva prstena, srebrni i bronzani, nađeni su u inhumacijama i tri (jedan bronzani i dva gvozdena) u jednom grobu s kremacijom. Konstatovane su tri bronzane bule, jedna u inhumaciji i dve u kremacijama.

U grobovima je nađeno i pet fibula, dve izrazito profilisane, po jedna pločasta, rađena u tehnici prolamanja, kolenasta i prstenasta. Četiri su nađene u grobovima s kremacijom i jedna u grobu inhumiranog pokojnika. U dva groba s kremacijom nađene su počasne garniture, od čega jedna veoma dobro očuvana

sa pravougaonim okovima ukrašenim prolamanjem i kopčom u obliku pelte. U drugom slučaju radi se o slovu E koje predstavlja deo poznatih pojasnih garnitura sa natpisom: VTERE FELIX.

Sve tri bronzane ukosnice koje su nađene na nekropoli Kod koraba predstavljaju izuzetne nalaze. Jedna je sa glavom u obliku goluba, druga u formi ptice grabljivice i treća s glavom u vidu minijaturnog ključa. Nađene su tri koštane ukosnice od kojih se ističe ona s glavom u obliku Sabazijeve ruke.

Pored tri šivaće koštane igle nađena su dva iglenika, jedan koštani i drugi bronzani. Oba iglenika predstavljaju izuzetno retke nalaze. Od nalaza koji su zastupljeni s jednim primerkom, nađeni su koštana kašičica, srebrno ogledalo i gvozdeni ključ. Od pribora za pisanje, srebrni stilus i dve mastionice, jedna srebrna i jedna bronzana. U devet grobova kremiranih pokojnika nađeni su delovi oplata drvenih kovčežića (oplate zidova, brave, oplata brava, drške, šarke). Jedinstven nalaz predstavlja olovna kasetna – relikvijar – čije su bočne strane ukrašene reljefno izvedenim motivom jednokrakog krsta.

Novac

Ukupno je nađeno 90 primeraka novca, od čega 55 (61%) predstavljala grobne priloge, a 35 (39%) nalaze iz slojeva na nekropoli. Detaljne analize monetarnih nalaza sa južne nekropole Viminacijuma već su publikovane²⁴. Rezultati tih analiza dobijeni su na osnovu izuzetno velikog uzorka: 10.769 grobova (7.839 inhumacija i 2.930 kremacija) i 3.552 novčića iz grobova i 3.474 iz slojeva. Stoga predstavljaju odlično polazište za sve vrste poređenja, kako sa drugim viminacijumskim nekropolama, ali i šire, s drugim analognim nekropolama. Rezultati dobijeni sa južne nekropole pokazuju da su ovi odnosi približno podjednaki: 50,60% novca potiče iz grobova, a 49,40% iz slojeva.²⁵ Pošto do sada nisu analizirani monetarni nalazi s istočne nekropole i lokalitet Kod koraba je prvi korak u tome, ova (Grafikon 9) i druga odstupanja za sada ne možemo sa sigurno-

²⁴Vojvoda, Mrđić 2015; Vojvoda, Mrđić 2017.

²⁵Vojvoda i Mrđić 2015, 11, Table 2; Vojvoda i Mrđić 2017, 11, Table 2.

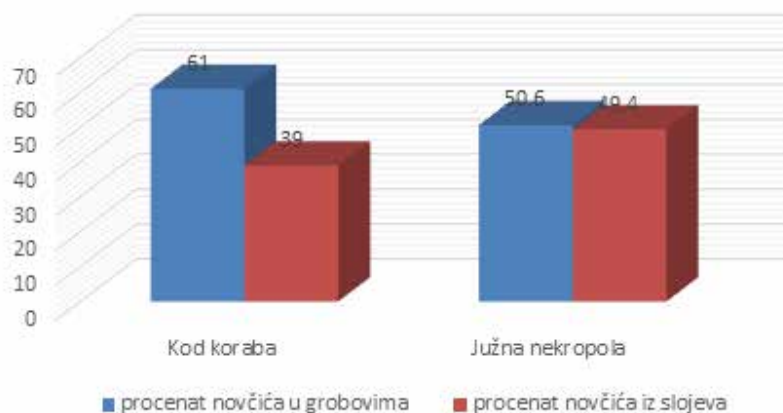

Grafikon 9 Procentualna zastupljenost nalaza novca iz grobova i slojeva (nekropola Kod koraba, južna nekropola Viminacijuma).

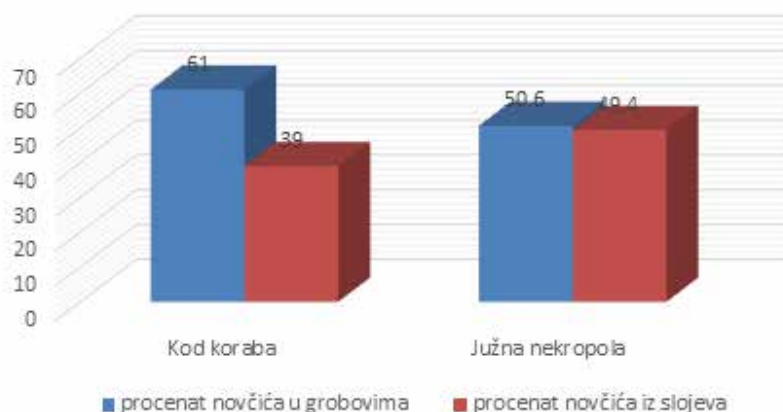

Grafikon 10 Procentualna zastupljenost nalaza novca iz grobova inhumiranih i kremiranih pokojnika (nekropola Kod koraba, južna nekropola Viminacijuma)

šću tumačiti. Pretpostavljamo da do odstupanja dolazi zbog velike razlike u količini uzorka, naročito u odnosu istraženih inhumacija i kremacija. S druge strane, moguće je da će buduće analize monetarnih nalaza s celokupne istočne nekropole pokazati drugačije odnose.

Na nekropoli Kod koraba pronađeno je 55 primeraka novca, od čega 19 komada (34,50%) u grobovima inhumiranih i 36 (65,50%) u grobovima kremiranih pokojnika. Veliko odstupanje u odnosu na južnu nekropolu (Grafikon 10) u ovom slučaju može se pripisati razlici u količini uzorka, pošto su na nekropoli Kod koraba većinom sahranjivani kremirani pokojnici i može predstavljati samo deo istočne nekropole gde je većinski praktikovana ova vrsta ri-

tusa.²⁶ Konačne analize s ostalih lokaliteta istočne nekropole uobličice naša konačna saznanja.

Ako posmatramo broj registrovanih grobova, uključujući oba ritusa, i broj novčića nađenih u njima, analiza sa nekropole Kod koraba pokazuje nisku zastupljenost novca u grobovima kremiranih pokojnika u odnosu na veliki broj ovih grobova (Tabela 1). S druge strane, ukupan procenat prisutnosti novca u grobovima (23,33%) blizak je rezultatima (24,60%)

²⁶Kao što je već potvrđeno arheološkim istraživanjima, na delu istočne nekropole, lokalitet Pirivoj, dominiraju inhumacije. Na južnoj nekropoli odnos istraženih inhumacija i kremacija iznosi 72,80% prema 27,20%. dok na lokalitetu Kod koraba iznosi 37,15% prema 62,85%.

	Broj grobova	Broj grobova s novcem	Procenat grobova s novcem
inhumacije	78	17	21.80
kremacije	132	32	24.25
total	210	49	23.33

Tabela 1 Brojčana i procentualna zastupljenost novca u grobovima na lokalitetu Kod koraba (istočna nekropola)

	Broj grobova	Broj grobova s novcem	Procenat grobova s novcem
inhumacije	7839	1461	18.65
kremacije	2930	1188	40.55
total	10769	2649	24.60

Tabela 2 Brojčana i procentualna zastupljenost novca u grobovima na južnoj nekropoli (lokaliteti više Grobalja i Pećine)

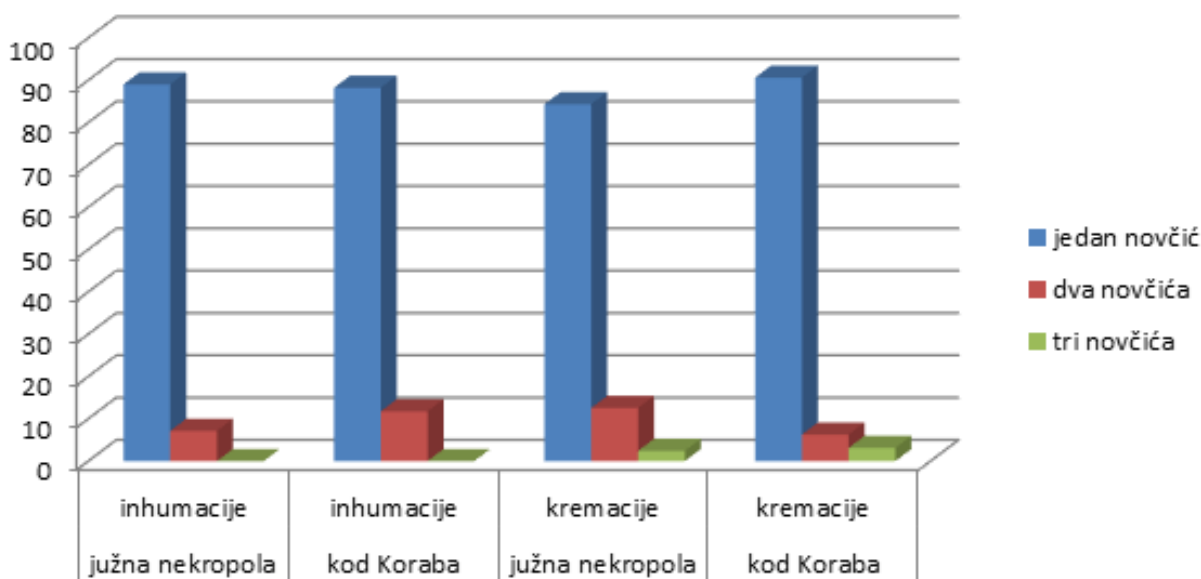

Grafikon 11 Procentualni odnos broja novčića u grobovima na južnoj nekropoli i nekropoli Kod koraba

sa južne viminacijumske nekropole (Tabela 2).²⁷ Oba rezultata su iznad proseka u poređenju sa drugim antičkim nekropolama za koje postoje takvi podaci: *Brigetio* od 19,54 do 29,46% (na tri nekropole), što prosečno iznosi 20,16%,²⁸ *Matrica* 21,50%,²⁹ *Novaesium* oko 14%, *Gerulata* samo 6%,³⁰ *Emona* 14,40%,³¹

Intercisa 22,30%,³² *Poetovio* 18,17%,³³ *Singidunum* 12,60%.³⁴

U najvećem broju grobova oba ritusa, pronađen je po jedan primerak novca kao prilog. Dva novčića pronađena su u dva groba inhumiranih i dva groba

²⁷Vojvoda i Mrđić 2017, 11–13.

²⁸Găzduc-Alföldy and Găzduc 2009, 162, fig. I.

²⁹Topál 1981, 95.

³⁰Za Novaesium i Gerulata, cf. Topál 1981, 95, ref. 276.

³¹Petru 1972; Plesničar-Gec 1972; Miškec 2012, 135.

³²Teichner 2011, 61.

³³Istenič 2000, 14–259.

³⁴Pop-Lazić 2002, 19–39. U primeru poslednje tri nekropole, navedene procenat treba prihvatiti uz izvesnu rezervu s obzirom na nedostatke i nejasnoće u dokumentaciji sa starih iskopavanja, na koje su naišli potonji istraživači prilikom publikovanja nekropole.

	Broj grobova inhumiranih pokojnika s novcem	Broj novčića u inhumacijama	Broj grobova kremiranih pokojnika s novcem	Broj novčića u kremacijama
jedan novčić	15	15	29	29
dva novčića	2	4	2	4
tri novčića	/	/	1	3
ukupno	17	19	32	36

Tabela 3 Brojčana zastupljenost novčića u inhumacijama i kremacijama

	Južna nekropola inhumacije	Kod koraba inhumacije	Južna nekropola kremacije	Kod koraba Kremacije
jedan novčić	89%	88,20%	84,34%	90,60%
dva novčića	7,13%	11,75%	12,55%	6,25%
tri novčića	/	/	2,40%	3,10%

Tabela 4 Procentualni odnos broja novčića u grobovima na južnoj nekropoli i nekropoli Kod koraba

	Broj novčića iz inhumacija i kremacija	Broj novčića iz slojeva	Ukupno	%
2. vek s.e.		1	1	1.10
1. vek	8	2	10	11.10
2. vek	29	7	35	38.90
3. vek	14	13	28	31.10
1 – 3. vek	2	1	3	3.35
4. vek	2	11	13	14.45
ukupno	55	35	90	100

Tabela 5 Hronološka struktura monetarnih nalaza na nekropoli Kod koraba, prema vekovima

kremiranih pokojnika, dok se tri novčića javljaju samo u jednoj kremaciji (Tabela 3). Dobijeni rezultati za jedan novčić u inhumacijama podudaraju se sa onima s južne nekropole, a za tri novčića u kremacijama dobijeni su približno isti izračuni. Kod ostalih situacija zabeležena su znatna odstupanja (Tabela 4).³⁵

U slučajevima kada je zabeležen veći broj novčića u grobu, hronološki raspon između najstarijeg i najmlađeg emitovanog ne pokazuju velike razlike.³⁶ U

grobu G-27 nađena su dva novčića: Domicijanov datovan u 87. godinu i nedatovan Trajanov dupondijus (98–117), pa potencijalni hronološki raspon može iznositi između 11 i 30 godina (kat. 5, 11). Iz groba G-71 potiču dva novčića: Valentinijana I i Valensa (kat. 54–55) oba datovana od 364–367. godine. U grobu kremiranog pokojnika G1-90 nađena su dva primerka Karakale emitovana u provincijalnoj kovnici Stobi (kat. 40–41), dok iz groba G1-109 potiču dva novčića: Marka Aurelija kao cezara, koji je emitovan za vreme vladavine Antonina Pija između 140 i 144. godine (kat.

³⁵Za podatke sa južne nekropole, *cf.* Vojvoda i Mrđić 2015, 18, Table 5; Vojvoda i Mrđić 2017, 23, Table 6.

³⁶Na južnoj nekropoli u pojedinim grobovima hronološki rasponi iznosili su od 100 do 150 godina, a u jednom slučaju čak oko 200

godina, *cf.* Vojvoda i Mrđić 2015, 28–29.

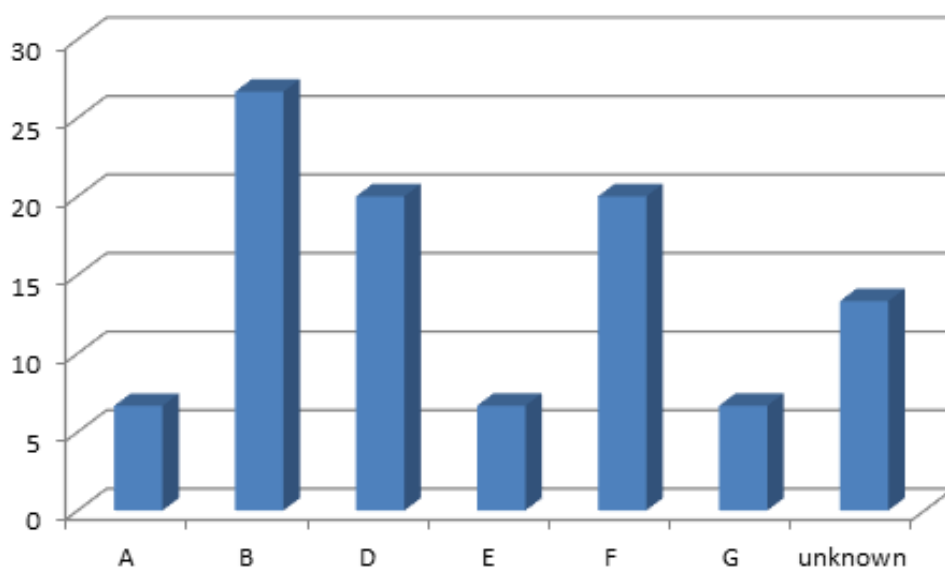

Grafikon 12 Položaj nalaza novca u odnosu na pokojnike u inhumacijama na nekropoli Kod koraba, grobovima sa jednim novcem kao prilogom.

32) i neodređeni dupondijus ili as emitovan tokom 2. veka (kat. 36).

Veća odstupanja, u odnosu na rezultate sa južne nekropole, zabeležili smo i pri analizi položaja novca u odnosu na pokojnike u inhumacijama.³⁷ Posmatrajući grobove sa jednim novčićem kao prilogom (Grafikon 12) na nekropoli Kod koraba u najvećem broju slučajeva (26.66%) novčić je bio stavljen u usta pokojnika (položaj B). Taj položaj je takođe najzastupljeniji i na južnoj nekropoli, ali u znatno većem procentu (37%).³⁸ Najveće odstupanje na nekropoli Kod koraba ogleda se u veoma malom procentu novčića pronađenih oko glave (položaj A) sa samo 6.66%, dok je taj položaj na južnoj nekropoli zastupljen sa 27%. S druge strane, položaji D (na delu torza) i F (na karlici) su na lokalitetu

Kod koraba bolje zastupljeni nego na južnoj nekropoli. Pomenute razlike, za sada, možemo objasniti samo malim uzorkom sa nekropole Kod koraba. Konačnu sliku dobićemo tek nakon obrade grobova sa ostalih lokaliteta istočne nekropole. Pošto je samo u jednom grobu inhumiranog pokojnika zabeleženo prisustvo dva novčića kao priloga (u položajima A – D), izlišno je vršiti bilo kakva poređenja sa situacijom na južnoj nekropoli.

Najstariji primerak novca koji je pronađen na nekropoli Kod koraba pripada neodređenim republikanskim emisijama iz 2. veka stare ere, a najmlađi izdanjima Valentinijana I između 364–375. godine (Tabele 5–6). Svi primerci su bronzani, osim dva denara (kat. 56, 59) i jednog antoninijana (kat. 51). Veći broj pripada imperijalnim izdanjima 64 kom. (72%), dok na provincijalne emisije otpada 25 kom. (28%). Ovi rezultati odstupaju u korist provincijalnih od onih dobijenih na južnoj nekropoli, gde je zabeleženo 82,33% imperijalnih i 17,67% provincijalnih izdanja.³⁹

Nalazi novca sa nekropole Kod koraba potvrđuju do sada više puta iznetu tvrdnju da je cirkulacija novca kovnica Stobi, Nikeje i Viminacijuma bila uslovljena jedna drugom, barem što se tiče teri-

³⁷Prilikom analize mesta na kome je novac nađen u grobovima inhumiranih pokojnika služili smo se metodom koju je ustanovio Clarke, a kasnije koristio i Cook, *cf.* Clarke 1979, 158; Cooke 1998, 24–25. Klark je utvrdio osam položaja novca u odnosu na telo pokojnika: A – na/oko glave; B – u ustima; C – na/blizu desne ruke i u desnoj šaci; D – na/blizu torza; E – na/blizu leve ruke i u levoj šaci; F – na/blizu karlice; G – na/blizu desne noge; H – na/blizu leve noge. Pošto smo se susreli s nizom slučajeva u kojima je novac pronađen između kolena ili potkoljenica pokojnika i nije se mogao odrediti kao G ili H, toj sistematizaciji smo dodali još jedan položaj: G/H – između nogu/stopala.

³⁸Za podatke o položaju novčića u odnosu na pokojnike sa južne nekropole, *cf.* Vojvoda i Mrđić 2015, 24–25, fig. 1, Graph 7; Vojvoda i Mrđić 2017, 21–24, Graph 6.

³⁹Vojvoda i Mrđić 2015, 10, Table 1; Vojvoda i Mrđić 2017, 10, Table 1.

Period	broj komada
Republika 2. vek s.e.	1
Tiberije	1
Klaudije	1
Julijevci-Klaudijevci	2
Galba	1
Vespazijan ili Tit (?)	1
Domicijan	4
Trajan	6
Hadrijan	14
Antonin Pije	8
Marko Aurelije	3
2. vek	5
Septimije Sever	3
Karakala	3
Geta	1
Aleksandar Sever	7
Gordijan III	6
Aleksandar Sever ili Gordijan III (?)	1
Trebonijan Gal	1
Voluzijan	1
Valerijan I	1
Galijen	1
3. vek	2
1–3. vek	3
Konstantin I	3
Konstancije	5
sinovi Konstantina I (?)	1
Valentinijan I	2
Valens	1
4. vek.	1
ukupno	90

Tabela 6 Hronološka struktura monetarnih nalaza na nekropoli Kod koraba, prema izdavačima novca

torije Gornje Mezije.⁴⁰ Makedonska kovnica Stobi snabdevala je Gornju Meziju sitnim bronzanim novcem tokom prva dva veka, do zatvaranja kovnice za vreme vladavine Karakale. Od tog vremena,

pa do otvaranja provincijalne kovnice u Viminacijumu 239. godine, u Gornjoj Meziji, kao dominantno provincijalno kovanje, pojavljuje se u opticaju novac bitinijske kovnice Nikeje. Skoro istovremeno, za vreme Elagabala i posebno Aleksandra Severa i Gordijana III u Makedoniji se ponovo kuju zapažene emisije autonomnog novca (Koinon Makedonije), koje očito nisu imale većeg udela u cirkulaciji na teritoriji Mezije u ovo vreme, za razliku od novca Nikeje.⁴¹ Ova pojava bila je uslovljena nedostatkom bronzanog novca senatskih emisija u opticaju. Situacija se znatno promenila nakon otvaranja dve balkanske kovnice (Viminacium i Dacia), i u periodu od 239–253. godine, kada posebno viminacijumsko kovanje zauzima značajan procenat u cirkulaciji na području zapadnih balkanskih provincija.⁴²

Na nekropoli Kod koraba nalazi novca, počev od izdanja Septimija Severa (kat. 40), jasno pokazuju dominantan udeo provincijalnog kovanja u opticaju novca. Svi primerci Karakale, Gete, Aleksandra Severa, Gordijana III, Trebonijana Gala, Voluzijana i Valerijana I (kat. 41–50, 66–76) pripadaju isključivo provincijalnim izdanjima. Nakon toga zabeležen je samo jedan antoninijan Galijena i sve do Konstantina I (321–322) imamo izvestan hijatus, bez monetarnih nalaza, na ovom delu istočne nekropole. Novac 4. veka zastupljen je sa 13 primeraka (14,45%) u rasponu emitovanja od 321–375. godine i za nijansu je više prisutan od izdanja 1. veka n. e. koji je zabeležen sa 11,10% (Tabela 5). Iako je novac ovog perioda prisutan u znatnom broju primeraka, samo jedan grob (G-71; kat. 54–55) sadržao je novac 4. veka, ostali su nađeni u slojevima na nekropoli (kat. 80–90).

Među primerke novca koji se ređe pronalaze na Viminacijumu spadaju: republikanski denar (kat. 56), as Galbe (kat. 3) i folis Helene (kat. 82). Treba istaći da su registrovane i tri nove varijante reversnih predstava provincijalne kovnice Nikeje (kat. 48, 72, 73). Do sada je među nalazima ove kovnice na teritoriji Srbije za-

⁴¹Borić-Brešković and Vojvoda 2017,15–16.

⁴²Vojvoda and Crnobrnja 2018, 133; Borić-Brešković and Vojvoda 2018, 74–75.

⁴⁰Vojvoda and Crnobrnja 2018, 135.

beleženo 33 tipova i 53 varijante uključujući i tri nove sa lokaliteta Kod koraba.⁴³

Na osnovu analize monetarnih nalaza sa lokaliteta Kod koraba, koji predstavlja deo istočne nekropole Viminacijuma, možemo zaključiti da je nekropola formirana krajem 1. veka i intenzivno korišćena tokom 2. i prve polovine 3. veka. Hijatus koji je uočen između vladavine Galijena i Konstantina I upućuje na zaključak da se istočna nekropola razvijala u horizontalnoj stratigrafiji. Ovome u prilog idu i dokazi sa arheoloških istraživanja na osnovu kojih znamo da na istočnoj nekropoli postoje prazni prostori bez grobova, koji su široki i do 200 m.⁴⁴ Tek nakon publikovanja svih lokaliteta istočne nekropole (Kod koraba, Pirivoj, kod Bresta) bićemo u mogućnosti da donesemo izvesnije zaključke kako u vezi monetarnih nalaza, tako i u vezi drugih iznetih nedoumica.

Žišci

Na to koliko su žišci, odnosno uljane lampe (*lucernae*) bili važni, odnosno neophodni u životu podanika rimskog Carstva, ukazuje podatak da su spadali u artikle kojima se najviše trgovalo. Mogli su biti izrađivani od gline ili metala, obično u dvodelnim kalupima. Za gorivo su mogli biti korišćeni životinjska mast, pčelinji vosak ili razna biljna ulja poput maslinovog, susamovog ili od koštica grožđa. Za fitilj su koristili bilo koju vrstu vlaknastog materijala, obično lan ili neka druga biljna vlakna. Upotreba uljanih lampi u antičkom Rimu potekla je iz grčkih gradova na jugu Italije. Masovna proizvodnja započinje u 1. veku n. e. u severnoj Italiji, a vrlo brzo nakon toga i u provincijskim radionicama. Žišci su korišćeni svakodnevno za osvetljavanje kako privatnih kuća tako i javnog prostora. Posebna je i njihova uloga u pogrebnom kultu u kome su imali ritualnu namenu.⁴⁵ U grobovima, kako sa kremacijom tako i sa inhumacijom, često se javljaju kao grobni prilog. Još u 4. veku s. e. običaj polaganja žižaka u

grob javlja se u Korintu, a kasnije su ga preuzeli Rimljani. Žižak upotrebljen u ove svrhe imao je trostruku namenu: da obezbedi svetlo preminuloj osobi na putu na onaj svet, zatim da mu olakša privikavanje na novo okruženje i, na kraju, da posluži kao spona između mrtvih i živih.⁴⁶ Iako je smrt prelaz iz jednog stanja u drugo, živi smatraju da mrtvi nastavljaju da „žive“, na šta ukazuje njihova briga o grobnom mestu i posvećenost obezbeđivanju hrane i pića preminulima. Očigledno da u njihovoj ideji o kući mrtvog posebnu ulogu ima svetlost kojom treba osvetliti novo stanište. Tek onda kada se ideja o zagrobnom životu u potpunosti prihvati žišci postaju inventar grobova.⁴⁷ Kimon i Rašvort su odavno ukazivali na eshatološku ulogu lampi prikazanih na reljefnoj predstavi u Hateri grobnici, jer za stare Grke svetlost znači život, a smrt je rastanak od svetlosti.⁴⁸ Veliki broj žižaka nađenih u katakombama ukazuje na to da je i u hrišćanskom kultu mrtvih i u kultu mučenika upotreba lampi široko rasprostranjena. Tu ulogu će zadržati do danas. Korišćenje žižaka u kultu mrtvih – odnosno njihova upotreba prilikom sahrana i kasnije u kultu mrtvih – ima u osnovi religiozne predstave, odnosno ideje:

a) Žižak je „nosilac svetla“ i njegov je osnovni cilj da širi svetlost, ne samo u zemaljskom već i u onozemaljskom životu. Kao prilog u grobu, a u vezi sa kućom mrtvih, ima koliko realan toliko i simboličan smisao.⁴⁹

b) Podjednako važno je i to što svetlo lampe ili baklje odvraća zle sile, duhove i demone i obezbeđuje mir preminulom. To značenje ima kada se postavlja na sam grob, ali sličnu ulogu ima i kada se polaže u grob gde mu je cilj da zaštiti dušu preminulog na njenom putu u drugi život.

U grobovima ispitivane nekropole nađena su ukupno 45 žižaka, od toga u grobovima sa inhumacijom osam (Sl. 10), dok su svi ostali u grobovima sa kremacijom. Obično su nalaženi po jedan uz ostale grobne priloge, a izuzetak su četiri primerka u G1-16

⁴³Црнобрња 1981, 5–23; Војвода 2011, 243–256; Војвода и Петровић 2011, 283–308; Војвода 2013, 155–196; Војвода и Бранковић 2016, 103–142; Војвода 2017, 131–150; Црнобрња и Васић Деримановић 2017, 33–61.

⁴⁴Mrđić 2009, 140.

⁴⁵Крунић 2011, 9–10; Николић, Марјановић 2018, 82.

⁴⁶Alcock 1980, 60. Običaj paljenja lampi kao sećanje na mrtve održao se do danas i rasprostranjen je u Francuskoj, Austriji, Nemačkoj gde se lampe polažu i pale na dan Svih Svetih (1. Novembar).

⁴⁷Menzel 1953, 134.

⁴⁸Menzel 1953, 136.

⁴⁹Menzel 1953, 137.

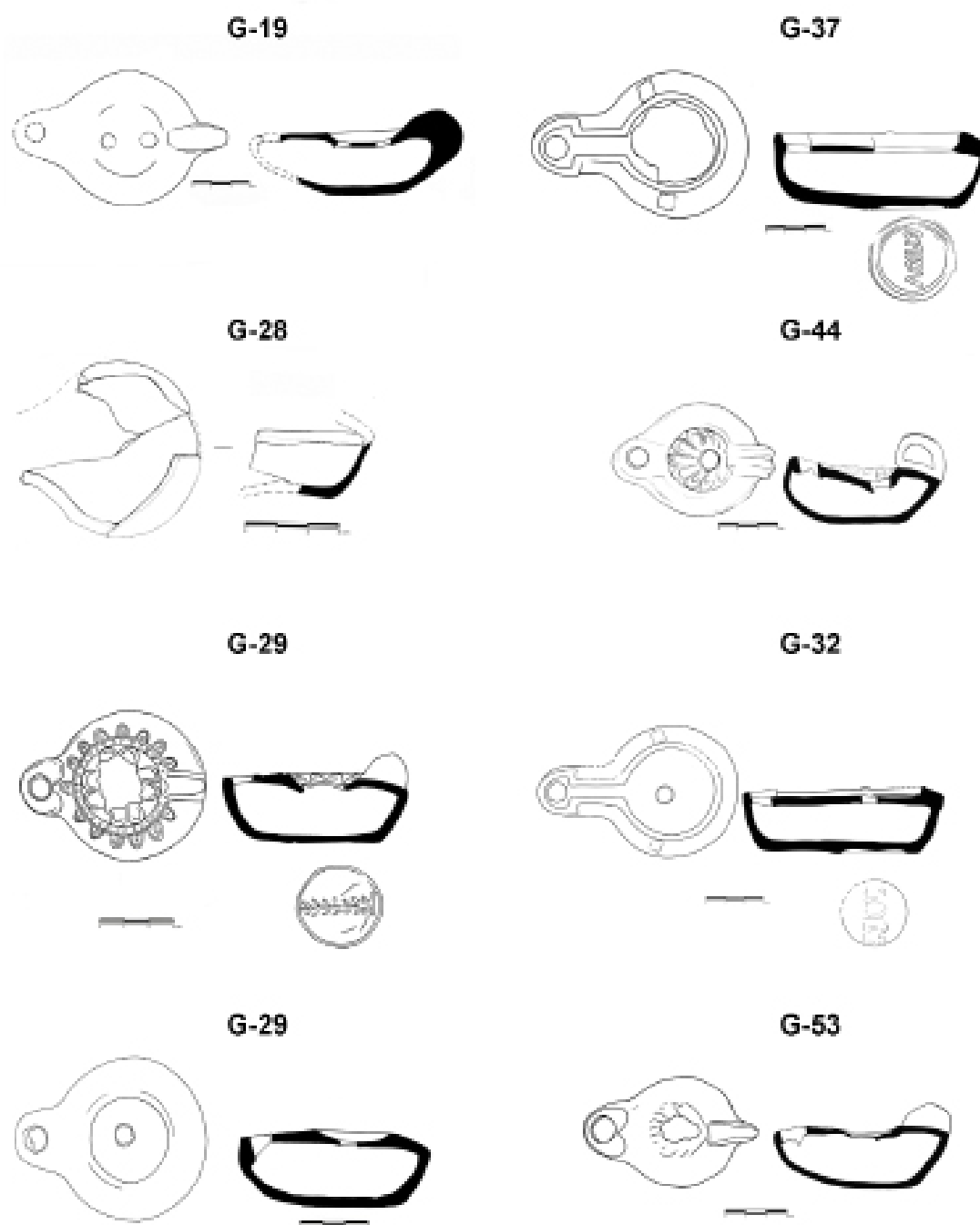

Sl. 10 Žišci iz grobova inhumiranih pokojnika

IME	POREKLO	MESTO PROIZVODNJE	VREME	BROJ KOMADA (Viminacium)
AGILIS	Severna Italija	Severna Italija	Trajan – Komod	1
APRIO F	Severna Italija	Severna Italija	Trajan – Aleksandar Sever	1
CASSI	Severna Italija	Severna Italija	Hadrijan – Aleksandar Sever	1
CESTY	Provincijalni	Viminacium	Faustina II	1
FESTI	Severna Italija	Severna Italija	Domicijan - A. Sever	3
FORTIS	Severna Italija	Severna Italija	Klaudije – Konstantin	8
ELPIS	Provincijalni	Viminacium	Antonije Pije - Karakala	1
NERI	Severna Italija	Severna Italija	Trajan – Aleksandar Sever	2
OCTAVI	Severna Italija	Severna Italija	Tit - A. Sever	1

Tabela 7 Prikaz i hronologija pečata zastupljenih na žiškima iz grobova ispitivane nekropole

i po dva u G1-77, G1-82, G1-85 i G1-88. Žišci iz G1-16 pripadaju tipovima Leške VIII (jedan sa palmetom na disku) u Leške X A (jedan sa maskom na disku).

U grobu G1-68 nađen je žizak kružnog recipijenta sa uglasto završenim kljunom flankiranim volutama pripada tipu (Viminacium tip I; Loeschcke I C; Iványi tip I). Na disku je predstava ciste. Među ostalim grobnim priložima je i novac Galbe, tako da bi to bio verovatno najstariji žizak, moguće jedan od ranih importa. Većina primeraka tog tipa sa Viminacijuma datuje se u period od polovine 1. veka n.e. do početka 3. veka,⁵⁰ dok se u Panoniji, Noriku i Reciji analogni primerci datuju u period od polovine 1. veka n.e. do polovine 2. veka.⁵¹

U grobu G1-72 nađeni žizak je sa uglastim kljunom, bez voluta (Viminacium tip II; Loeschke, tip II; Iványi, tip V). Sličan je prethodnom tipu, odnosno ima kružni recipijent i uglasto završen kljun, ali nema dodate volute. Na teritoriji viminacijumskih nekropola nađena su 32 primerka, datovana u 1. vek n. e. Analogije nalazimo u ranocarskim logorima duž germanskog limesa.⁵²

Žišci sa kratkim zaobljenim kljunom (Viminacium tip VIII; Loeschke, tip VIII; Iványi, tip VII) su posle žizaka sa pečatom majstora ili tzv. „firmalampi” najrasprostranjeniji tip lampi. Sreću se u svim rimskim provin-

cijama, a odlikuje ih kružni recipijent, manji ovalni ili kružno modelovani kljun, kao i blago iskošeno rame koje je često ukrašeno floralnim ili geometrijskim ornamentom. U središnjem delu diska nalazi se otvor za ulje, mada ima i primeraka sa dva otvora (G-19). Dno je ravno ili prstenasto zadebljano. Nađeni su u grobovima G-19, G-29, G-44, G-53, G1-16, G1-48, G1-66, G1-69, G1-71, G1-86, G1-97, G1-106. Disk je najčešće ukrašen rozetom (G-44, G-53, G1-16, G1-97), ali nisu retke ni figuralne predstave. Tako je na primerku iz groba G1-69 prikazana simplegma,⁵³ a na disku žiška iz groba G1-48 je predstava orla. Loeschke je smatrao da su tzv. „atički” žišci bili uzor za taj tip žizaka čiji se početak proizvodnje vezuje za vladavinu Klaudija, a traje do sredine 3. veka. Tokom dva veka proizvodnje oblik se modifikovao, menjao se i kvalitet izrade, kao i stil i način ukrašavanja.⁵⁴

Žišci sa pečatom majstora (Viminacium tip X; Loeschke, tip X; Iványi, tip XVII) predstavljaju najzastupljeniji tip žizaka u svim delovima Carstva. To su žišci kružnog ili kruškolikog recipijenta, sa izduženim i naglašenim kljunom zaobljenog vrha i sa diskom ovičenim plastičnom trakom koji u vidu otvorenog kanala vodi do otvora za fitilj. Rame je ukrašeno sa dva ili tri bradavičasta ispupčenja. Njihova proizvodnja počinje u doba Tiberija u severnoj Italiji, a već krajem

⁵⁰Korać 2018, 22.

⁵¹Schnurber 1977, 64, na primer, na žiškima tipa Loeschke I c delftin – do Karakale, odnosno do početka 3. veka.

⁵²Korać 2018, 87.

⁵³Isti ovakav žizak nađen je na lokalitetu Više grobalja i datovan novcem Faustine I, Korać 2018, 251, Cat. No. 1698.

⁵⁴Korać 2018, 185.

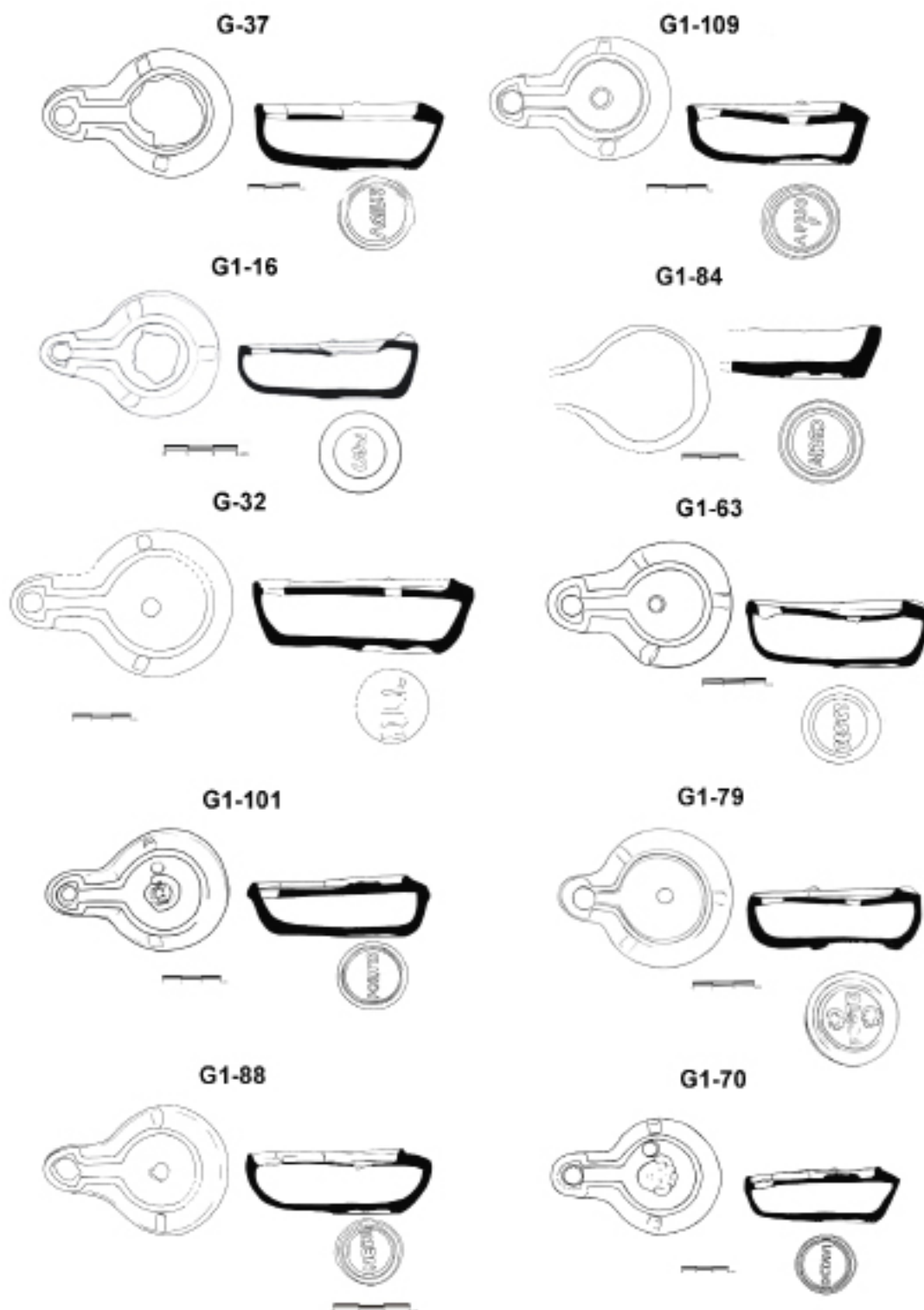

Sl. 11 Žišci sa pečatom

1. veka n. e. izrađuju se u mnogim provincijskim radi-onicama.⁵⁵ Kod velikog broja primeraka na dnu lampe se nalazi pečat sa imenom majstora, najčešće na latinskom, a ređe na grčkom. Zbog toga se u literaturi često navode kao „firmalampe”.⁵⁶ Žišci ovog tipa su više zastupljeni u grobovima sa kremacijom nego sa inhumacijom. Pečati zastupljeni na žiškima ovog tipa su: AGILIS, APRIOF, CASSI, CESTY, FESTI, FORTIS, NERI i OCTAVI (Sl. 11, Tabela 7). Tri žiška ovog tipa sa maskom na disku nađeni su u G1-16, G1-70, G1-101, a u grobu G1-77 na disku žiška sa pečatom NERI je predstava guske.

Tip Loeschcke X A najbrojniji je u okviru tipa firmalampi. Na žiškima tipa Loeschcke X A koji su posvedočeni na ovoj nekropoli prisutno je sedam pečata majstora (G-37, G1-16, G1-25, G1-55, G1-63, G1-70, G1-76, G1-77, G1-79, G1-80, G1-82, G1-84, G1-88, G1-95, G1-100, G1-101, G1-109, G1-122). Od toga je šest iz matičnog prostora severne Italije, dok je jedan sa teritorije Viminacijuma – CESTY nađen u grobu G1-84.

Pečat majstora koji se kroz import, u ovom tipu, najranije pojavljuje na Viminacijumu je FORTIS (G1-55, G1-79, G1-80, G1-101, G1-102, G1-109) i to za vreme Klaudija, a najranija lokalna produkcija počinje pod Hadrijanom.⁵⁷

Žišci tipa Loeschcke X B javljaju se u dva groba (G1-81, G1-102), a na primerku iz G1-102 je pečat FORTIS. Na Viminacijumu se ova varijanta javlja sa deset pečata majstora ARMENI, CAMPILI, CASSI, DOTES, FESTI, FORTIS, MVA, NERI, OPTATVS i VIS[...] i svi su poreklom iz oblasti severne Italije. Najraniji import su sa pečatom FESTI i NERI, i to u vreme Domicijana.

Viminacium XI; Iványi XI; Bronner XXVIII – osnovna karakteristika žižaka tog tipa je veza između ovalnog ili jajastog recipijenta i zaobljenog kljuna, a javljaju se u grobovima G1-85, G1-95. Zbog velike širine ramena, disk je manji i приметно odvojen i obično ima trouglastu dršku, mada ponekad može biti pravougaona.⁵⁸ Dno je ravno i ima kratku stopu, ponekad konkavnu. Smatra se da je ovaj oblik najverovatnije evoluirao od

Loeschke tipa VIII. Iako ih Leške ne razlikuje kao poseban tip uljanih lampi, on pominje sličan tip galskog tipa sa helenističkim uticajima i klasifikuje ga kao tip VII. Datovao ga je u kraj 1. veka n.e. i početak 2. veka.⁵⁹

Veoma retko je disk ukrašen. Obično je rame ornamentisano geometrijskim ili cvetnim motivima. Primeri ovog tipa iz Viminacijuma poseduju trouglaste ručke, obično sa završetkom nalik dugmadima. Drške su rađene u kalupima, zajedno sa gornjim polovinama lampe. Sa teritorije Viminacijuma potiče 116 primeraka ovog tipa. Javljaju se u periodu od Hadrijana do Proba. Datuju se novčićima Hadrijana (8), Sabine (2), Antonina Pija (4), Marka Aurelija (12), Faustine II (6), Komoda (14), Krispine (8), Septimija Severa (8), Julije Domne (6), Karakale (10), Julije Mameje (2), Aleksandra Severa (8), Gordijana III (6), Filipa Arabljanina (6), Otacilije Severa (4), Aurelijana (6) i Proba (6).⁶⁰

U slojevima ispitivane nekropole nađeno je još 9 žižaka (Sl. 12) koji su mogli poticati iz razrušenih grobova ili su mogli biti upotrebljavani u ritualima tokom i nakon pogreba, odnosno tokom svetkovina vezanih za preminule. Tipovi se uglavnom ne razlikuju od onih nađenih u grobovima, kao ni repertoar pečata – dominira FORTIS. Jedino žižak iz sonde 122 (Sl. 12/8), nađen na 0,35 m dubine, oko koga je bila uočena zapečena zemlja bez mogućnosti boljeg definisanja te površine i bez drugih nalaza, ne može da se dovede u vezu sa do sada ustanovljenim tipovima. Lampa je jajolikog oblika izrađena od srednje prečišćene gline smeđe boje pečenje i smeđe bojene površine sa diskom ukrašenim reljefnim trouglovima. Plastična traka koja uokviruje otvor u sredini diska se produžava ka kljunu i u potpunosti ga obrubljuje. Najverovatnije da se radi o lokalnoj proizvodnji (1–3. vek).

1. Žižak izrađen od srednje prečišćene gline, crvene boje pečenja s rozetom na disku. Dužina 7,3 cm, širina 5,2 cm (C-6, Sonda 36).

2. Fragmentovan sivomrko pečen žižak, Dužina 9 cm, širina 6,2 cm (C-17, Sonda 32).

3. Fragmentovani žižak s pečatom FORTIS na dnu. Rađen od srednje prečišćene gline sive boje pečenja. Dužina 8,4 cm, širina 6,5 cm (C-87, Sonda 42).

⁵⁵Korać 2018, 415–416.

⁵⁶Harris 1980, 128.

⁵⁷Korać 2018, 416.

⁵⁸Korać 2018, 351; Iványi 1935, 15; Perlzweig 1961, 15–17; Baily 1988, 320, Pl. 73, Q 2645.

⁵⁹Loeschcke, S, 1919, 235 (47).

⁶⁰Korać 2018, 351.

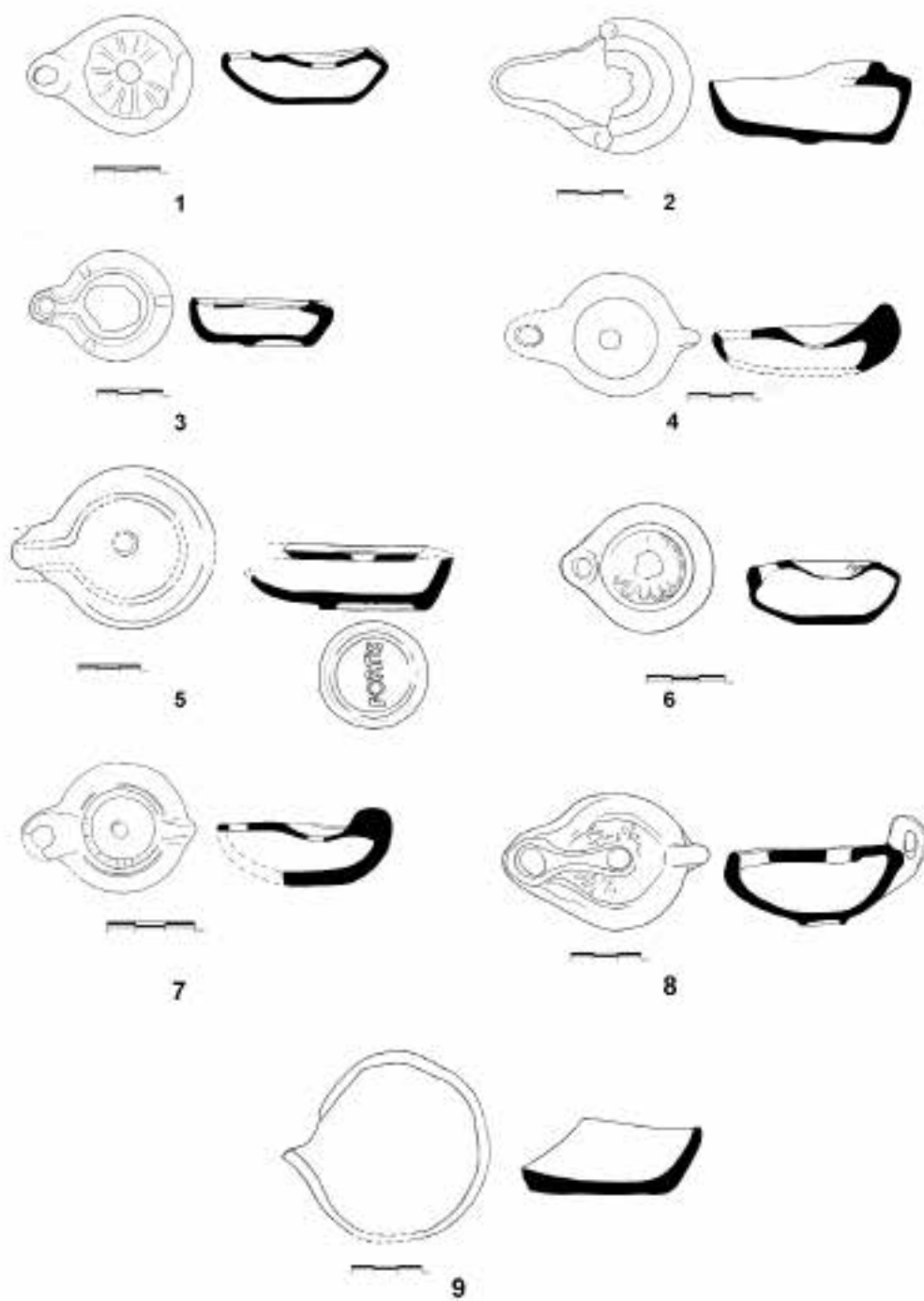

SI. 12 Žišci iz sloja

4. Fragmentovan žižak od srednje prečišćene gline crvene boje pečenja. Dužina 8,7 cm, širina 5,4 cm (C-152, Sonda 46).

5. Fragmentovan žižak s pečatom FORTIS na dnu, rađen od srednje prečišćene gline crvene boje pečenja i crveno bojene površine. Očuvana dužina 9,4 cm, širina 7,4 cm (C-158, Sonda 46).

6. Žižak rađen od srednje prečišćene gline, crvene boje pečenja i crveno bojene površine. Dužina 6,4 cm, širina 5,5 cm (C-163, Sonda 49).

7. Žižak izrađen od srednje prečišćene gline crvene boje pečenja i crveno bojene površine. Dužina 8 cm, širina 6 cm (C-198, Sonda 49).

8. Žižak izrađen od srednje prečišćene gline smeđe boje pečenja i smeđe bojene površine. Disk je ukrašen reljefnim trouglovima. Dužina 9 cm, širina 6 cm (C-457, Sonda 122).

9. Fragment crveno pečenog žiška. Očuvana dužina 9,2 cm, širina 8,7 cm (C-196, Sonda 42).

Staklene posude

Balsamariji su zajedno sa novčićem najčešće od svih priloga deformisani u vatri (G1-99, G1-66). Naime, na telo pokojnika položenog na lomaču, stavljeni su obično novčić i balsamarij. Novčić verovatno u usta ili na usta, a balsamarij koji je verovatno sadržavao mirišljave tvari, u ruku. Analiza sadržaja viminacijumskih balsamarija nije izvršena, ali možemo pretpostaviti da se nije mogao mnogo razlikovati od sadržaja balsamarija u Italiji i u severnim provincijama. Naime, konstatovani su ostaci mirisnih ulja, mošusa, susamovog i bademovog ulja i ćilibarskog praha.⁶¹

Balsamariji su verovatno bili upotrebljavani u ritualu škropljenja mirišljivim tvarima okoline i unutrašnjosti groba. To potvrđuju i rupe koje se često zapažaju na pokrivačima grobova, na tavanicama grobnica, lokulima arkosolija. Čuvena poema Prudentisa nudi izvanredan dokaz ovakvog gledišta ... „... *et frigida saxa // liquido spargemus odore*“.⁶²

Smatralo se da ovakvo parfimisanje donosi fizičko olakšanje mrtvim osobama. Ponekad su bočice sa parfemom stavljane u grob. Nakon smrti telo pokoj-

nika je pomazivano mirišljivim tvarima, delimično da se uspori njegovo raspadanje, a delimično kao ritualni čin. Prema podacima antičkih pisaca ova tvar je bila napravljena od soli, kedrovog ulja, meda i mirte. Marcijal izveštava o tome da je Numina žena danima donosila mirtu i kasiju da pomaže telo svog muža.⁶³ Ovidije pominje da je Romulus pomazao Removo telo pre spaljivanja, ukazujući na to da se radi o tradicionalnom običaju.⁶⁴ O tome koliko je dugotrajan bio običaj polaganja bočice parfema u grob saznajemo još i iz propovedi ranohrišćanskih episkopa.⁶⁵ Taj običaj utrljavanja mirišljivih ulja i parfema sačuvao se, doduše u nešto smanjenom obimu, i u doba hrišćanstva. Proizvodnja mirišljivih ulja i parfema u Italiji prestaje za vreme Severa i krajem 2. veka proizvodni centri se postepeno premeštaju ka periferiji Carstva, u Siriju, Egipat, u gradove na Rajni.⁶⁶ Kreirani su novi tipovi balsamarija pored već prihvaćenih i uobičajenih modela za posude ove namene. Međutim, ovo neće imati mnogo uticaja na primenu uobičajenog repertoara balsamarija u viminacijumskim grobovima. Naime, od najranijih tipova pa do poslednjih sahrana, svega nekoliko tipova balsamarija je u optičaju, što na ovom polju pokazuje izuzetno malu podložnost opštim trendovima u rimskom Carstvu. Čak ni izuzetno smanjenje upotrebe ovih posuda u 4. veku u ostalim delovima Carstva neće se osetiti na viminacijumskom materijalu. Naime, u 4. veku Jovan Hrizostom osuđuje bilo kakvu neumerenost u pogrebnim običajima, a posebno u odevanju preminulih i njihovom parfimisanju.⁶⁷

Koliki je značaj staklenih predmeta u kasnoj antici kazuje i činjenica da su početkom 4. veka staklene posude smatrane prestižnim dobrom. Osim toga, komadi razbijenih staklenih posuda korišćeni su kao katalizatori u procesu topljenja jer je za njihovo ponovno topljenje bila potrebna niža temperatura te bi pomešani sa staklenom smesom ubrzavali topljenje. Zbog ove svoje osobine ustanovljena je prava trgovina krhotinama u 1. veku n.e. o kojoj izveštavaju an-

⁶¹Verzár-Bass 1998, 170.

⁶²Prudentius, *Liber Cathemerinon*, X.170–171.

⁶³Martial, *Epigrams*, X.97.2.

⁶⁴Ovid, *Fasti*, IV.853.

⁶⁵Alcock 1980, 62.

⁶⁶Santis 2000, 241.

⁶⁷John Chrysostom, *Homilia in Joannem* 85

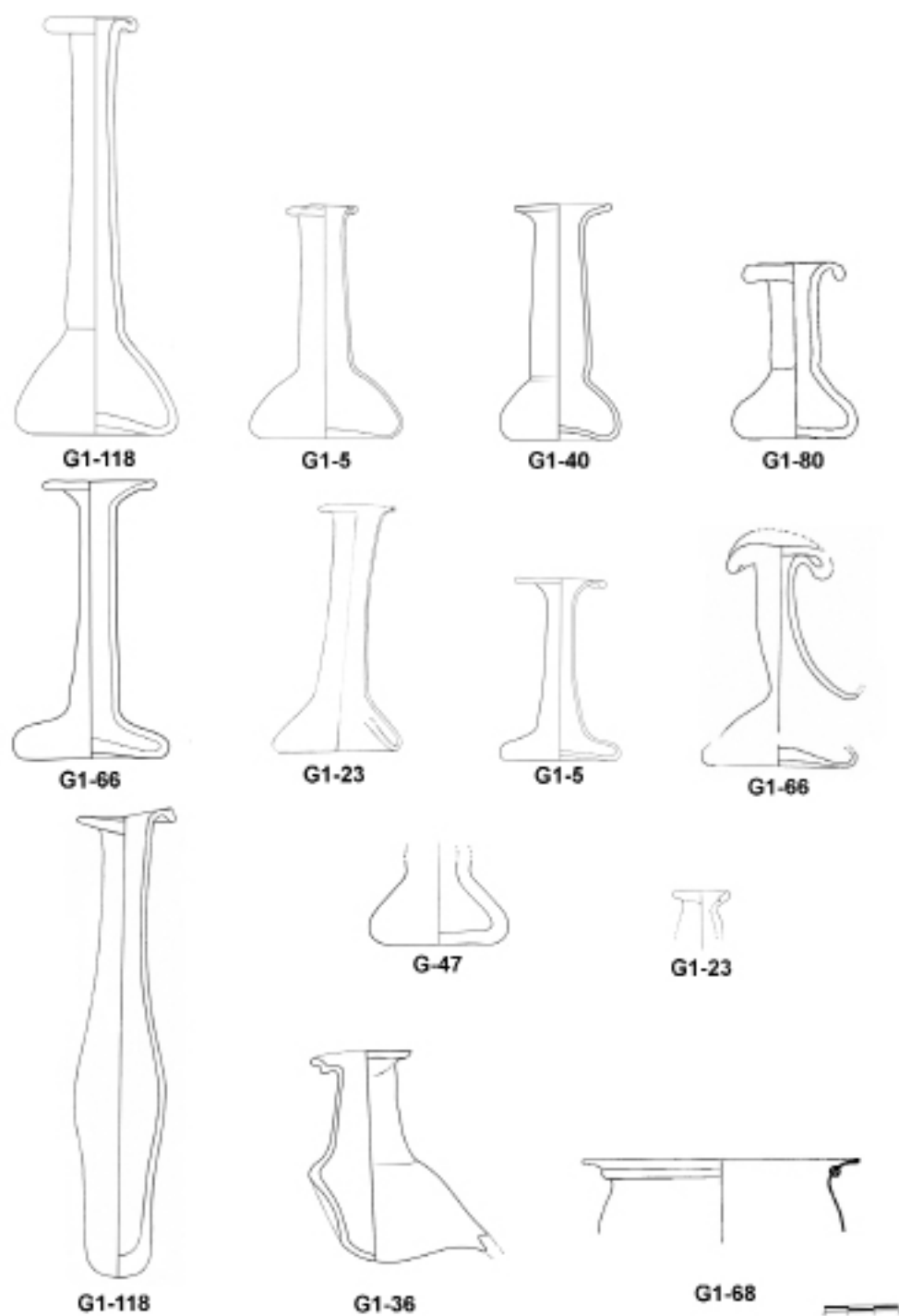

Sl. 13 Staklene posude iz grobova

tički pisci.⁶⁸ Sve ovo doprinosi boljem razumevanju značaja fragmenata stakla i kao ukrasa groba i kao statusnog simbola, baziranog na suštinskoj vrednosti stakla. Čak i u izuzetno siromašnim sahranama, prilaganje komadića stakla izražava težnju da se dotični grob izdvoji od ostalih. Ovaj čin ukrašavanja postaje važan činilac u odnosu prema mrtvoj osobi, postaje način na koji se sa njom komunicira izvan vremenskih okvira i izražava težnja da se i na ovaj način obeleženi grobom istakne njegova nepovredivost.⁶⁹

Narukvice od staklene paste su prilično česte u kasnoantičkim grobovima. U Panoniji su datovane najčešće novcem Konstantina II. Sa nekropole u Beškoj potiče primerak datovan novcem Konstantina I u period 330–335. godine. Najveći broj primeraka iz Mezije datovan je u drugu polovinu 4. veka, mada se staklene narukvice iz Niša i Bele Palanke okvirno datuju u period od 4. do 6. veka.⁷⁰ Svi ovi predmeti od stakla idu u prilog pretpostavci o staklarskoj radionici u Viminacijumu koja još uvek nije potvrđena arheološkim istraživanjima, ali se može očekivati sa velikom izvesnošću. Naime, istražene su konstrukcije za koje se, na osnovu prisustva kapljica stakla, pretpostavilo da su služile kao peći za topljenje stakla. Na postojanje radionice ukazuje veliki broj staklenih posuda, posebno balsamarija ujednačenog kvaliteta, kao i podatak da su na zubima jednog skeleta sa nekropole Viminacijuma otkrivene abrazivne promene za koje se pretpostavlja da se mogu vezati za profesiju duvača stakla.⁷¹ Osim toga za osnivanje radionice veliku važnost imaju nalazišta sirovina. Još početkom 20. veka u Kostolcu je postojala fabrika stakla koja je radila do 1915. godine kada su je Austrijanci potpuno uništili, a na tom mestu podignuta zbog postojanja odgovarajuće sirovinske baze.⁷²

U rimsko vreme staklene posude imale su široku upotrebu, od stonog posuđa, posuda za transport, do onih korišćenih u kozmetičke i medicinske svrhe. Naročito postaju popularne od 2. veka, kada je nova tehnika duvanja stakla omogućila masovniju proi-

zvodnju, a time postaju i pristupačnije široj populaciji. Staklene posude otkrivene do sada na Viminacijumu su brojne, a izrađivane su najčešće tehnikom slobodnog duvanja, dok je manji broj izrađen tehnikom duvanja u kalup.⁷³ Na nekropoli Kod koraba nađeno je 10 balsamarija i po jedan unguentarij, guta i zdela (Sl. 13). Svi su izrađeni od prozirnog stakla, zelenkastih ili plavičastih tonova. Najveći broj nađenih staklenih posuda potiče iz grobova kremiranih pokojnika, i samo jedan, i to fragmentovani balsamarij, iz inhumacije (G-47).

Balsamariji inače spadaju u najčešće staklene posude iz rimskog perioda. Bili su namenjeni čuvanju i transportu parfema, eteričnih ulja i drugih tečnih kozmetičkih preparata, a verovatno su se upotrebljavali i za farmaceutske i medicinske proizvode. Ovakvi aromatični ili terapijski proizvodi bili su dragoceni, jer su obično pripremani od retkih sirovina ili komplikovanim hemijskim postupcima, pa su čuvani u malim staklenim posudama. Osim toga, u rimsko doba, bila je uobičajena upotreba različitih ulja i mirisa u pogrebnim ritualima, kako tokom pripreme pokojnika, tako i na samoj sahranini.⁷⁴

Balsamariji sa nekropole Kod koraba pripadaju tipu s prstenasto profilisanim i horizontalno razgrnutim obodom, dugog cilindričnog vrata, koničnog trbuha i blago uvučenog dna. Unguentarijum je zadebljanog i razgrnutog oboda, dugog cilindričnog vrata, bikoničnog trbuha i zaobljenog dna. Od zdele je očuvan samo razgrnut obod, na vratu naglašen jednim horizontalnim prstenom i deo trbuha. Fragmentovana guta je jedina izrađena od prozirnog stakla plavičastih tonova.

NAKIT

Primarna uloga nakita je tokom razvoja civilizacije bila dekorativno-estetska. Rimljani ga stoga ne bez razloga nazivaju *ornatus*, *ornamentum* – ukras, dekoracija, ali je veoma brzo dobio i ulogu statusnog simbola. Kroz oblik, boju ili materijal, nakitom je isticana i moć zaštite, da bi vremenom postao omiljeni deo pre svega ženske, ali ne retko i muške svakodnevni-

⁶⁸Martial, *De spectaculis liber*, I, XLI, vv. 3–5.

⁶⁹Santis 2000, 242.

⁷⁰Каровић 1996, 94.

⁷¹Каровић 1996, 96.

⁷²Каровић 1996, 97.

⁷³Danković, Marjanović 2022, xx (katalog postavke – žene tekst).

⁷⁴Tica 2020, 212.

ce.⁷⁵ Utilitarna osobenost nakita ogleda se u njegovoj upotrebi kao dela odeće ili kao simbola statusa u vojsci, porodici, kultu, dok se kroz religijsko-estetsko svojstvo odražava duhovno stvaralaštvo i potreba čoveka da određenim oblicima i vrstama nakita zaštiti ili ublaži dejstvo zlih sila van racionalnog domašaja ljudske svesti. Apotropejsko značenje nakita najočiglednije je kod izrade ukrasa koji su imali magičnu moć i prikazivani su u obliku atributa određenih božanstava. Širenjem rimske vojne i političke moći dolazi do mešanja sa kulturama osvojenih naroda, što se ogleda u svim poljima života pa i u izradi nakita.

Naušnice

Kao omiljen ženski nakit u rimskom periodu, dugo su bile u upotrebi i prenosile se s kolena na koleno. Nastale su na Istoku i dugo su pravljene sa helenističkim obeležjima koja su vremenom slabila u zavisnosti od stilističkih uticaja u pojedinim epohama.⁷⁶ Viminacijumski majstori su za izradu nakita mnogo više koristili zlato od srebra. Rad lokalnih zlatara se vezuje za početak 2. veka o čemu svedoči i nalaz zlatarskog nakovnja na prostoru civilnog naselja.⁷⁷ Proizvodnja je bila namenjena srednjim i nižim društvenim staležima viminacijumskog stanovništva.

Među nakitom na viminacijumskim nekropoloima najbrojnije su naušnice, zastupljene u više tipova i brojnim varijantama.⁷⁸ Većina naušnica pronađenih na nekropoli Kod koraba su zlatne, osim jedne bronzane. Kada su u pitanju zlatne, iz grobova inhumiranih pokojnica potiču tri para (G-44, G-62b, G-76), a iz grobova s kremacijom jedan par (G1-56) i jedna pojedinačna naušnica (G1-66). Jedini bronzani primerak nađen je u grobu s kremacijom (G1-108).

Najluksuzniji je par naušnica s kukom u obliku latiničnog slova „S“, dok glavu čini kasetna od zlatnog lima čiji je okvir ukrašen uezima (Sl. 14). Unutar ležišta obe naušnice su kameje od opala, na kojima je u visokom reljefu prikazana Meduza *en face*. Crte lica su oštro naglašene, a kosa je prikazana ukrštenim uezima oko



Sl. 14 Naušnica sa predstavom Meduze (G-76)



Sl. 15 Naušnica kapljičastog oblika (G1-56)

cele glave.⁷⁹ Datovane su u 3. vek, nakon 222–235. godine, odnosno nakon vladavine Aleksandra Severa, čiji je novac nađen u grobu.⁸⁰ Od nakita, u istom grobu pronađena je i ogrlica od šest belo-žutih staklenih perli i 10 poligonalnih od gagata, kao i bronzani prsten.

Drugi tip naušnica, tipa karičice s kukom i petljom za zakopčavanje (Sl. 15) ima ovalnu glavu od tankog zlatnog lima s dragim kamenom tamnocrvene boje (rubin?) kapljičastog oblika. Ovaj tip naušnice je retko zastupljen u ovom obliku, jer obično sadrži viseće priveske, tako da postoji mogućnost da je i ovaj par pr-

⁷⁵Milovanović, Redžić 2022, 284.

⁷⁶Ruseva-Slokoska 1991, 11–14; Миловановић 2007, 11.

⁷⁷Спасић-Ђурић 2002, 87.

⁷⁸Миловановић 2007.

⁷⁹Milovanović, Anđelković Grašar 2017, Fig. 16; Milovanović, 2018, 126–127, Fig. 29; Milovanović, Redžić 2022, 323, kat. 4.

⁸⁰Vojvoda, Golubović, Redžić 2021, 66, Cat. no. 45.



Sl. 16 Naušnica sa kalotastom glavom (G1-66)

vobitno imao priveske koji su ispali.⁸¹ Tome u prilog ide i činjenica da su identični primerci minduša sa privescima daleko brojniji i potiču s južne nekropole Viminacijuma.⁸² Datuju se u period 2–3. vek, kao i analogni primerci iz Britanskog i Muzeja u Majncu.⁸³

Naušnice s kukicom i petljom za zakopčavanje s kalotastom glavom, od iskucanog zlatnog lima, koja je zalemljena na kariku, zastupljena je jednim primerkom na nekropoli Kod koraba (Sl. 16). Iako postoji mišljenje da su i one prvobitno imale priveske koji su vremenom ispali, njihova brojnost isključuje tu mogućnost. Sa teritorije Srbije poznato je još 23 primeraka i svi su zlatni. Potiču s lokaliteta datovanih u 2. i 3. vek,⁸⁴ ali primerak iz G1-66 može biti datovan u drugu polovinu 2. i početak 3. veka.⁸⁵

Jednostavnijim primercima pripadaju naušnice od tanke žice, tipa karike, koje se zatvaraju pomoću kuke i petlje bez privezaka. Na nekropoli Kod koraba nađena su dva para naušnica koje predstavljaju ra-



Sl. 17 Naušnica tipa karičice iz groba deteta (G-44)



Sl. 18 Naušnica tipa karičice iz groba deteta (G-62B)

zviženju formu, gde se oko karike nalazi višestruko uvijena žica, spiralno namotana kod same petlje, pa na taj način spirala predstavlja glavu naušnice (G-44, G-62B).⁸⁶ Dve naušnice iz dečjeg groba (Sl. 17, 18) različite su varijante, jedna je karičica s kukom i petljom, a druga sa spiralno namotanom žicom kod petlje. Iako se ovaj popularan tip naušnica generalno pojavljuje u širem hronološkom okviru, od 2. do 4. veka, naušnice iz oba groba nekropole Kod koraba, datuju se u period 2–3. vek.⁸⁷

⁸¹Ovakav tip naušnica, bez privezaka, poznat je iz Narodnog muzeja u Beogradu i Požarevcu, a dva primerka su nađena na Viminacijumu (cf. Миловановић 2007, 84, kat. 364–369). Миловановић 2007, 84–86, kat. 370–384.

⁸²Миловановић 2007, 84–86, kat. 370–384.

⁸³Миловановић 2007, 17, n. 76; Миловановић 2018, 120, 122, Fig. 19; Миловановић, Redžić 2022, 337, kat. 25.

⁸⁴Миловановић 2007, 17, n. 72, 79–81, kat. 338–352; Миловановић 2018, 119, fig. 16; Миловановић, Redžić 2022, 402, kat. 130.

⁸⁵U grobu je nađen as Faustine I, kovan nakon njene smrti 141. godine (cf. Vojvoda, Golubović, Redžić 2021, 64, Cat. no. 31), kao i bronzana kolenasta fibula, koja se datuje u 2. i prvu polovinu 3. veka (cf. Redžić 2007, 32).

⁸⁶Par naušnica iz G-44 pripadale su inhumiranom detetu uzrasta dve do četiri godine. Iz istog groba potiče i ogrlica od 17 raznobojnih staklenih perli.

⁸⁷Za par naušnica iz G-44 cf. Миловановић 2018, 116–117, Fig. 13; Миловановић, Redžić 2022, 396, kat. 122. Za par naušnica iz G-62b



Sl. 19 Bronzana naušnica sa upletenom karičicom (G1-108)

Jedini primerak bronzane naušnice potiče iz groba s kremacijom (Sl. 19). Ima kariku s kukom i petljom za zakopčavanje, donji deo karike je proširen upletanjem žice u vidu osmica. Ovaj tip naušnica obično je izrađivan od zlata ili srebra. Smatra se da im poreklo treba tražiti u autohtonim tradicijama, pre svega latenskim.⁸⁸ Tako osmišljen ornament mogao bi se tumačiti kao pojednostavljena varijanta motiva Herkulovog čvora, moćnog apotropejskog simbola veoma rasprostranjenog na nakitu u doba helenizma, ali i u rimskom periodu tokom 2. i 3. veka nove ere.⁸⁹

Takav način ukrašavanja primenjuje se i u srednjem veku. Primerak iz G1-108, kao i druga dva s južne nekropole Viminacijuma, datuju se u 2. vek.⁹⁰ Nađen je u grobu s tri perle, dve glinene i jednom od crvenog kamena. Pošto se radi o ređem tipu naušnica, treba pomenuti da je naušnica istog tipa, takođe izrađena od bronzne, nađena u sloju van grobova u sondi 39.⁹¹

cf. Milovanović 2018, 118, Fig. 15; Milovanović, Redžić 2022, 398, kat. 124.

⁸⁸Миловановић 2007, 14.

⁸⁹I. Popović, 81, *The Splendour of Roman Ornaments and the Jewellery of the Middle Ages, Processes of Byzantinisation and Serbian Archaeology*, ed. V. Bikić (Byzantine Heritage and Serbian Art, eds. Lj. Maksimović, J. Trivan), Belgrade 2016, 79–89.

⁹⁰Na viminacijumskoj južnoj nekropoli, lokalitet Više grobalja, nađene su dve (zlatna i srebrna), obe u grobovima s kremacijom i datovane su u 2. vek (*cf.* Миловановић 2007, 14, 58–59, kat. 164, 167).

⁹¹Sonda 79 u kojoj je nađen grog G1-108, kao i sonda 39 nalaze se u južnom delu nekropole (vidi situaciju sa sondama). Moguće je da



Sl. 20 Bronzana masivna narukvica romboidnog preseka sa privescima (G1-3)

Narukvice

Narukvice su u antici predstavljale jednu od omiljenih vrsta nakita, koje su pored dekorativne uloge, imale u određenim slučajevima i apotropejska svojstva.⁹² Prvenstveno su ženski nakit, mada su ih nosili i muškarci ali s drugom namenom.⁹³

Na nekropoli Kod koraba nađene su tri bronzane narukvice, sve tri iz grobova s kremacijom (G1-3, G1-115, G1-125). Prva je zatvorenog tipa, dok za druge dve to ne možemo sa sigurnošću tvrditi, zbog njihove slabe očuvanosti.

Ističe se masivna narukvica romboidnog preseka, prebačenih krajeva spiralno namotanih s volutama na oba kraja (Sl. 20). Na njoj se nalazi pet karičica s prevučenim i namotanim krajevima koje su verovatno nosile priveske. Samo na jednoj je sačuvan srcoliki privesak od bronzanog iskucanog lima. Narukvice ovog tipa datuju se od ranog 1. veka n. e. sve do kraja antike. Najbliže analogije su srebrni primerci iz ostava u Tekiji i iz Bara, koji se datuju u drugu polovinu 1. veka n. e.⁹⁴

naušnica je naušnica nađena u sloju pripadala nekom od još u antici razrušenih grobova.

⁹²Радуловић 2005, 8.

⁹³Masivne zlatne ili srebrne narukvice, zajedno s torkvesima i falerima, darivane su vojnicima kao *dona militaria* (*cf.* Поповић 1996, 50; Радуловић 2005, 9).

⁹⁴Поповић 1994, kat. 32, 33, 35, 56; Радуловић 2005, kat. 426–429.

U kontekstu nalaza na nekropoli Kod koraba, mogla bi biti datovana u 2. ili početak 3. veka.⁹⁵

Drugi primerak predstavlja fragmentovana narukvica od bronzanog lima ukrašena granulacijom u tri reda (G1-115). U istom grobu nađena je i olovna kasetna (relikvijar) s bočnim stranama ukrašenim reljefno izvedenim krstovima, kao i bronzana ukosnica s glavom modelovanom u obliku ptice grabljivice. Na osnovu motiva krsta na relikvijaru možemo pretpostaviti da se radi o grobu pripadnika ranohrišćanske zajednice. Svi nalazi iz groba datovani su u sredinu 3. veka.⁹⁶

Treći primerak je jednostavna narukvica od bronzane žice romboidnog preseka (G1-125). Loša očuvanost nam ne dozvoljava da zaključimo da li se radi o zatvorenom ili otvorenom tipu. U istom grobu nađena su i dva gvozdena, jedan bronzani prsten i zlatna aplikacija s ornamenom u vidu četvorolisne deteline.

Prstenje

Nošenje prstenja kod Rimljana u početku je imalo društveno-političku konotaciju. Obično građanstvo imalo je pravo da nosi samo prstenje od neplemenitih metala, dok je zlatne primerke nosila samo aristokracija. Na taj način predstavljalo je odliku ekonomske i političke moći. Tek u vreme Septimija Severa i vojnici su dobili pravo nošenja zlatnog prstenja.⁹⁷ Rimljani su ga nosili na bilo kom prstu ili članku prsta. Smatra se da su običaj nošenja prstenja preuzeli od Etruraca i Grka.

Na nekropoli Kod koraba prstenje je nađeno u tri groba, po jedan u grobovima inhumiranih pokojnika (G-59, G-76) i tri prstena u jednom grobu s kremacijom (G1-125). Prsten od tanke srebrne žice iz G-59 nađen je na srednjem prstu leve šake muškarca umrlog između 25 i 30 godina.

Masivan bronzani prsten formira trakasta alka i zaravnjena pravougaona glava ukrašena urezima (Sl. 21). Ramena su naglašena fasetama. Prsten je nađen



Sl. 21 Bronzani prsten (G-76)



Sl. 22 Bronzani prsten sa ukrasom od stakla (G1-125)

u grobu inhumirane pokojnice zajedno sa zlatnim naušnicama u koje su umetnute kameje s likom Meduze, ogrlicom od 6 belo-žutih staklenih perli i 10 poligonalnih od gagata, kao i novcem Aleksandra Severa.⁹⁸

Tri prstena potiču iz groba s kremacijom, jedan bronzani (Sl. 22) i dva gvozdena. Masivan bronzani prsten sa trakastom alkom koja se postepeno širi ka zaravnjenoj elipsoidnoj glavi. Ramena su naglašena i obla. Na glavi prstena je najverovatnije bio umetnut ukras od stakla, koji se pod visokom temperaturom istopio. Oba gvozdena prstena, koji su takođe goreli, formira trakasta alka koja se širi prema glavi romboidnog oblika. Jedan od njih imao je na glavi, poput bronzanog, umetnut ukras koji je istopljen.

⁹⁵Milovanović 2018, 132, Fig. 34; ПЛІТ, 326, kat. 49; Milovanović, Redžić 2022, 383, kat. 98.

⁹⁶Milovanović 2017, 128, 278, kat. 405; Korać 2019, 362–367; Jovičić, Bogdanović 2022, 193, kat. 98.

⁹⁷Milovanović, Redžić 2022, 301.

⁹⁸Vojvoda, Golubović, Redžić 2021, 66, Cat. no. 45.

Privesci

Na nekropoli Kod koraba od privezaka su zastupljene bule i perforirani životinjski zub. Bule su privesci od plemenitih metala ili bronzne, načinjeni od lima presavijenog tako da dve njegove izbočene polovine čine predmet u obliku šuplje lopte, prečnika 2–3 cm, mada se javljaju i veće. Na nadgrobnim spomenicima uglavnom su prikazane preuveličane, radi isticanja estetsko-ideološkog karaktera tih predmeta naglašenom simbolikom.⁹⁹ U pisanim izvorima se navodi da je bula označavala društveni status i da su je, u apotropejsko-proflaktičkoj funkciji, nosili slobodno rođeni dečaci do uzrasta kada su dečačku (*toga praetexta*) zamenjivali muškom togom (*toga virilis*), a bulu zavetovali larima.¹⁰⁰ Stari pisci nas obaveštavaju da je zlatna bula postala uobičajen atribut dečaka iz elitnih porodica tokom srednjeg republikanskog doba, a da je u vreme Avgusta taj običaj bio proširen i na porodice slobodnih građana. Dečaci su je dobijali na rođenju ili nedelju dana kasnije, na *dies lustricus*.¹⁰¹ Na italiskim votivnim terakotama su prikazane bule oko vrata novorođenčadi.¹⁰² U Meziji i Panoniji su najčešće nalažene bule izrađene od bronzne, dok su zlatne ili srebrne izuzetno retke i potvrđuju širenje običaja u vreme principata.¹⁰³ Iz antičkih izvora ne možemo sa sigurnošću utvrditi da li su bule nosile i devojčice i odrasle žene ili čak i odrasli muškarci. Plaut navodi (*Rudens*) da su i devojčice mogle dobiti bulu na rođenju i nositi je do udaje, kada su je posvećivale Junoni, a Makrobije pominje bule kao odlikovanja za vojne pobede¹⁰⁴

Kada su u pitanju viminacijumske nekropole, do sada je obrađeno 167 bula, od kojih je 147 nađeno na južnoj i 20 na istočnoj nekropoli. Od toga su jedna



SI. 23 Bronzana bula (G1-120)



SI. 24 Perforirani životinjski zub u funkciji priveska (G1-47)

zlatna, 11 srebrnih i 156 bronzanih.¹⁰⁵ Na nekropoli Kod koraba bronzane bule nađene su u tri groba, dve u grobovima kremiranih pokojnika i jedna u grobu s inhumacijom. U slojevima izvan grobova nađene su još dve bronzane bule. Bula iz G-21 očuvana je samo delimično.

Iz jedinog groba tipa Mala Kopašnica – Sase III (s tri etaža) na nekropoli Kod koraba (G1-80), potiče polovina bronzane bule. Pored bule, ovde su nađene i koštana ukosnica čija je glava modelovana u vidu šake sa zmijom,¹⁰⁶ koštana šivaća igla, recipijent koštane ka-

⁹⁹Migotti 2007, 189, ref. 6.

¹⁰⁰Cicero, *Against Verres* 2.1.152; Suetonius, *Divus Julius*, 84; Titus Livius, *The History of Rome*, 26.36.6; Plutarch, *Romulus* 20.3; Migotti 2007, 191, ref. 11; Faraone 2018, 49, ref. 139.

¹⁰¹Szilágyi 2005, 20, ref. 51–52, s navedenom literaturom.

¹⁰²Carroll 2018, 99, ref. 69.

¹⁰³Dasen 2015a, 195, ref. 77, 78; Migotti 2007, 191, 204, 207; Carroll 2018, 99, ref. 68.

¹⁰⁴Plautus, *Rudens* 1171; Migotti 2007, 191, ref. 12.

¹⁰⁵Stojić 2015, 10–42; O bulama u grobovima dece na viminacijumskoj južnoj nekropoli cf. Vojvoda, Golubović, Mikić 2021, 80–94.

¹⁰⁶Danković, Marjanović 2022, 230, kat. 10a.

šičice, žižak, osam keramičkih i jedna staklena posuda. Nalazi iz ovog groba datovani su u 2–3. vek.

Iz drugog groba s kremacijom (Sl. 23) potiče očuvana bronzana bula. U grobu su nađeni i fragmenti koštane ukosnice s loptastom glavom.

Samo u jednom grobu s kremacijom nađen je perforirani životinjski zub (Sl. 24), koji je očito predstavljao privezak. Zubi, naročito divljih životinja, bili su cenjeni amuleti, naročito za zaštitu dece ali i domaćih životinja. Plinije navodi desetine takvih amuleta korišćenih za prevenciju ili ublažavanje noćnih mora kod dece, protiv groznice ili problema sa izrastanjem zuba.¹⁰⁷ Zubi različitih životinja često su upotrebljavani kao privesci s apotropijskom i profilaktičkom funkcijom. Potražnja za tom vrstom amuleta je očito bila velika, pa su se pojavljivale i imitacije, odnosno privesci od kosti modelovani u vidu zuba divlje životinje.¹⁰⁸

Na niskama u grobovima dece često se nalaze i privesci od zuba divljih i domaćih životinja. Deca su ih dobijala kako bi se osobine snažnih životinja prenele na njih i radi pomoći u prevazilaženju rizičnih razdoblja tokom najranijeg odrastanja.¹⁰⁹ Na mnogim nalazištima širom nekadašnjeg Rimskog carstva, u grobovima dece nađeni su najčešće zubi medveda, divlje svinje, vuka ili psa. Za neke od tih vrsta se smatralo da su moćni čuvari, pratioci Artemide, zaštitnici dece. Pas ima htonski karakter kao vodič i čuvar duše na njenom putovanju između života i smrti.¹¹⁰ Zubi divljih i domaćih životinja na viminacijumskoj južnoj nekropoli konstatovani su u devet grobova dece, od toga u četiri groba novorođenčadi, najčešće u kombinaciji s drugim amuletima, perlama ili perforiranim novcem.¹¹¹

¹⁰⁷Pliny, NH XXVIII.25 (vuk – za decu); XXVIII.25 (konj); XXX.20 (krtica); XXX.21–22 (pas); XXX.26 (zmija); XXXII.4 (kornjača); XXXII.48 (delfin); cf. Crummy 2010, 52–53; Dasen 2015a, 192; Dasen 2015b, 313–318; Faraone 2018, 64, ref. 72–73.

¹⁰⁸Dasen 2015a, 192–193, fig. 5, ref. 65; Bagley 2016, 144, ref. 729.

¹⁰⁹Dasen 2015b, 313–318; za upotrebu životinjskih zuba u svrhu lečenja kod Plinija cf. *supra* ref 222.

¹¹⁰Crummy 2010, 52–53.

¹¹¹Vojvoda, Golubović, Mikić 2021, 162.



Sl. 25 Ogrlica iz groba žene (G-3)

Ogrlice i perle

Omiljena vrsta nakita među Rimljankama bile su ogrlice. Često su nošene i po više komada oko vrata, o čemu svedoče ne samo prikazi s nadgrobnih spomenika,¹¹² zidnih slika (pompejansko slikarstvo), fajumskih portreta,¹¹³ već i nalazi iz grobova, poput viminacijumskih primeraka. Najbrojnije su ogrlice sastavljene od perli različitog oblika i materijala, koje su bile nanizane na konac, ali nije isključena mogućnost da su perle bile nanizane i na tanku žicu koja se na krajevima završavala kukicom i petljom.¹¹⁴ Ovom tipu pripadaju sve nađene ogrlice (osam) na nekropoli Kod koraba. Pet ih je nađeno u grobovima dece ili devojaka i tri u grobovima odraslih žena, isključivo u inhumacijama.

Ogrlica inhumirane mlade pokojnice (Sl. 25) sastoji se od 38 poligonalnih staklenih perli plave boje i jedne bikonične žute boje. U grobu je nađen i fragmentovani bronzani ključ, kao i novac Aleksandra Severa iz provincijalne kovnice Nikeja.¹¹⁵

Ogrlica iz groba odrasle ženske osobe (Sl. 26) sastoji se od 30 staklenih perli različitih oblika (cilindričnih, poliedarskih, loptastih, bikonične) i boja (crne, plave, zelene, bele, žute). U grobu je nađena i

¹¹²Garbsch 1965, Taf. 12.1–2, 4; 14. 17, 22; Jovanović 1978, sl. 75.

¹¹³Böhme 1974, Abb. 1–2.

¹¹⁴Milovanović, Redžić 2022, 290.

¹¹⁵Vojvoda, Golubović, Redžić 2021, 66, Cat. no. 47.



Sl. 26 Ogrlica iz groba žene (G-33)

bronzana ukosnica s telom kružnog preseka i glavom u vidu goluba,¹¹⁶ kao i as Hadrijana.¹¹⁷

Iz groba deteta starog između dve i četiri godine (G-44) potiče ogrlica od 15 staklenih perli, valjkastih ili loptastih, zelenih, crvenih, plavih i narandžastobraon boje. U grobu su nađene i ranije pomenute zlatne naušnice.

Takođe iz groba deteta, starog između jedne i dve godine (G-49), nađena je oko vrata niska od tri perle. Dve loptaste od tamnoplavog stakla i treća valjkasta od kosti.

Dvojni grob G-62 činile su dve sahrane, jedna slobodno ukopanog pokojnika i druga sahranjenog u drvenom kovčegu, imali su zajednički pokrivač od opeka i kamena. U pitanju su sahrane dva deteta. Pokojnik označen kao A, koji je bio slobodno ukopan, od priloga je imao ogrlicu od šest cilindričnih staklenih perli crne boje i antoninijan Galijena, kovan u vreme zajedničke vladavine sa Valerijanom I (253–268. g.).¹¹⁸ Pokojnik označen kao B, sahranjen u drvenom sanduku, imao je kao prilog ranije pomenute zlatne naušnice.¹¹⁹

Iz groba slobodno ukopane pokojnice (G-54) potiče ogrlica od 20 staklenih perli, plave, crne i bele boje, poliedarskih i jedne kružne pločaste. U grobu je

nađen i novac Aleksandra Severa kovan u provincijalnoj kovnici Nikeja.¹²⁰

U grobu inhumiranog deteta umrlog u prvoj godini života (G-75), nađena je ogrlica koju su činile tri cilindrične staklene perle, jedna crne i dve belo-žute boje.

Iz već pominjanog groba G-76 potiče i ogrlica koja se sastoji od 6 staklenih i 10 perli od gagata. U ovom grobu bogatom priložima nađene su i dve zlatne naušnice sa umetnutim kamejama,¹²¹ bronzani prsten, kao i novac Aleksandra Severa iz kovnice Nikeja.¹²²

Perla od zelenog stakla, tzv. „melon“ tipa potiče iz groba novorođenčeta (G-57). Perle ovog oblika, tipične za rimski period, mogle su formirati i narukvicu ili ogrlicu.¹²³ Manji broj perli obično je nalažen u grobovima s kremacijom ili u grobovima dece.¹²⁴

Poligonalna perla od plavog stakla predstavlja jedini nalaz iz groba s kremacijom (G1-51).

Iz groba s kremacijom (G1-108) u kome je nađena ranije pomenuta bronzana naušnica, potiču i tri kružne perle. Dve su izrađene od gline i spolja obojene zelenim pigmentom, dok je treća crvene boje od kamena. Verovatno su predstavljale deo niske, ali s obzirom na uslove nalaza u kremaciji, to ne možemo sa sigurnošću tvrditi.

Takođe iz groba kremiranog pokojnika (G1-122) potiče i kružna, pljosnata, perla od zelenog stakla. U grobu je nađena i fragmentovana bronzana fibula, od koje je očuvan samo luk.

RAZNO

Aplikacija

Iz groba sa kremacijom, pored tri prstena i bronzane narukvice, potiče i aplikacija od tankog zlatnog lima u vidu četvorolisne deteline (Sl. 27).

¹¹⁶Danković, Marjanović 2022, 234, kat. 11a.

¹¹⁷Vojvoda, Golubović, Redžić 2021, 63, Cat. no. 21.

¹¹⁸Vojvoda, Golubović, Redžić 2021, 66, Cat. no. 51.

¹¹⁹Milovanović 2018, 118, Fig. 15; Milovanović 2022, 399, kat. 124.

¹²⁰Vojvoda, Golubović, Redžić 2021, 66, Cat. no. 44.

¹²¹Milovanović, Anđelković Grašar 2017, Fig. 16; Milovanović, 2018, 126–127, Fig. 29; Milovanović 2022, xx, Cat. no. 4. (katalog postavke muzeja)

¹²²Vojvoda, Golubović, Redžić 2021, 66, Cat. no. 45.

¹²³Johns 1996, 100; Спасић-Ђурић 2011, 9–60; Milovanović 2018, 107–108, Fig. 2.

¹²⁴Vojvoda, Golubović, Mikić 2021, 63–116.



Sl. 27 Aplikacija od zlata (G1-125)



Sl. 29 Izrazito profilisana fibula (G1-106)

Fibule

Fibule od svog nastanka imaju izrazito funkcionalnu ulogu u oblačenju pošto služe za spajanje dva dela odeće. U upotrebu ulaze već u bronzanom dobu i tokom vremena evoluiraju u brojne tipove koji su bili u upotrebi tokom rimskog perioda. Vremenom pored praktične upotrebe, fibule dobijaju i dekorativni karakter i postaju ukras, naročito u slučaju luksuznih primeraka nošenih u paru od strane žena. Najveći broj fibula je napravljen od bronce od kojih su retki primerci pozlaćivani ili ornamentisani emajlom. Sporadično, kao materijal za izradu fibula korišćeno je i srebro (poput primerka iz groba G-20), dok su ekstremno retki primerci izrađivani od zlata ili kosti. Primerci izrađeni od gvožđa nisu zastupljeni među ovde predstavljenim nalazima, ali svakako nisu retki.

Primerak otkriven u grobu sa kremacijom pripada tipu izrazito profilisanih fibula crnomorsko-podunavskog tipa (Sl. 29) koje su karakteristične za donjopodunavske provincije rimskog Carstva. Takođe su nalažene na severnoj obali Crnog mora, gde su otkriveni i polufabrikati.¹²⁷ Sa teritorije Viminacijuma potiče preko 70 primeraka, što indirektno ukazuje na mogućnost da možda upravo ovde treba očekivati i radionicu u kojoj su se proizvodile. Ovaj tip fibula se datuje od kraja 1. veka n. e. pa do sredine 3. veka.

U istom grobu nađena je i izrazito profilisana fibula bez potporne grede (Sl. 30), koje su uglavnom nalaže-



Sl. 28 Gema sa ugraviranim motivom (G1-104)

Gema

Jedna gema nađena je u grobu kremiranog pokojnika (Sl. 28), zajedno s pojasnom garniturom datovanom u drugu polovinu 2. veka.¹²⁵ Gema je izrađena od crvenkastog kamena sa ugraviranim polumesecom i zvezdom. Polumesec i zvezda simboli su večnosti, besmrtnosti ili *Aeternitas*. U ovom smislu, predstava na gemi bi pokojniku omogućila put u besmrtnost među zvezdama.¹²⁶

¹²⁵Redžić 2009, 243-248, Fig. 1, 6, 25, 39, Redžić 2013, 35-36, kat. 9.

¹²⁶Vojvoda 2015, 56.

¹²⁷Амброз 1966, 40, Т.8/1-8,10,11.



Sl. 30 Izrazito profilisana fibula bez potporne grede (G1-106)



Sl. 32 Bronzana kolenasta fibula (G1-66)



Sl. 31 Bronzana pločasta fibula (G1-13)



Sl. 33 Srebrna prstenasta fibula (G-20)

ne na dunavskom limesu, a proizvođene su u gradovima Brigeciju, Porolisumu, Napoki i Micij tokom 1. i 2. a verovatno i do sredine 3. veka.¹²⁸

Pločaste fibule, rađene tehnikom prolamanja, smatraju se produžetkom keltske umetničke tradicije i najčešće se nalaze duž rajnskog, dunavskog i dakijskog limesa, dok se u unutrašnjosti ređe sreću. U upotrebi su od druge polovine 2. pa do sredine 3. veka, što potvrđuje i naš primerak (Sl. 31) pronađen zajedno sa izlizanim novcem Hadrijana.¹²⁹

Kolenaste fibule sa polukružnom potpornom gredom imaju oprugu sa spoljašnjom tetivom, što

je karakteristično za Panoniju, Norik, Dakiju, Gornju i Donju Meziju. Nasuprot ovome, unutrašnja tetiva je karakteristična za Reciju, Germaniju i Britaniju.¹³⁰ Ovaj fenomen potvrđen je i kod drugih tipova fibula sa oprugom. U gradovima kao što su Brigecio, Flavia Solva, Siscia i Napoka, otkriveni su polufabrikati, modeli i kalupi za proizvodnju kolenastih fibula sa oprugom. Nalaze ovih fibula na Viminacijumu treba datovati u drugu polovinu 2. i prvu polovinu 3. veka. Ovakvo datovanje potvrđuje i primerak (Sl. 32) nađen

¹²⁸Cociş 2004, 66-67

¹²⁹Vojvoda, Golubović, Redžić 2021, 63, Cat. no. 18.

¹³⁰Böhme 1972, 19-20.



Sl. 34 Pojasna garnitura od bronce (G1-104)

u grobu sa kremacijom zajedno sa novcem Faustine I.¹³¹

Prstenaste fibule su karakteristične pre svega za Panoniju, gde na osnovu velikog broja nađenih primeraka i dva poluproizvoda iz Savarije treba lokalizovati radionice za njihovu izradu.¹³² Fibule ovog oblika datuju se u 3. i početak 4. veka. Takvo datovanje podržava i primerak iz Viminacijuma sa lokaliteta Terme, nađen u sloju sa novcem Maksimijana, kao i sa više komada novca Aurelijana i Proba.¹³³ Srebrni primerak (Sl. 33) pronađen je u grobu sa inhumacijom.

Pojasne garniture

Prevashodno zbog utilitarne uloge pojasnih garnitura u odevanju, ove predmete ne možemo opredeliti u nakit, iako su retki primerci bili luksuzno ukrašeni. Primerci izrađeni od plemenitih metala, bogatijeg ukrasa, predstavljaju izolovane pojave u mnoštvu pojasnih garnitura izrađenih od legure bakra, namenjenih svakodnevnom nošenju. Pojasne garniture su nošene od strane svih kategorija rimskog stanovništva, ali se sa sigurnošću može reći da su vojnici bili njihovi najčešći korisnici, jer je upravo pojas ili *cingulum* bio obavezni deo njihove opreme. Kožni kaiš se zatvarao najčešće kopčom od legure bakra, ali su poznati i primerci izrađeni od gvožđa, srebra, zlata, kosti i slonovače. Osim kopče pojas je sadržao i druge delove



Sl. 35 Fragment pojasne garniture (G1-64)

u koje treba ubrojiti: jezičke, okove, gajke, dugmad i priveske.

Pojasna garnitura (Sl. 34) koja je nađena u grobu sa kremacijom sastoji se od kopče modelovane u obliku pelte, pravougaonih okova ukrašenih prolamanjem, čime su formirani motivi u obliku truba, kao i pojasnog jezička sa priveskom u obliku mača. Opšte je mišljenje da su pojaseve ovog tipa prevashodno nosili vojnici, ali ipak treba spomenuti da su na Viminacijumu četiri primerka nađena u dečjim grobovima, dok je jedna garnitura nađena u grobu žene.¹³⁴ Predmeti ovog tipa nalaženi su na teritoriji čitavog rimskog carstva, pa su shodno tome i radionice za njihovu proizvodnju široko rasprostranjene. Ovde treba pomenuti polufa-

¹³¹Vojvoda, Golubović, Redžić 2021, 64, Cat. no. 31.

¹³²Petković 2010, 224.

¹³³Redžić 2007, 55, Cat. no. 288.

¹³⁴Redžić 2013, 32.

brikat koji potiče sa nepoznatog lokaliteta u Sremu.¹³⁵ Pojasne garniture ovog tipa datuju se u drugu polovinu 2. i prvu polovinu 3. veka. Ovde prezentovani nalaz potiče iz groba G1-104, koji svojim ukopom oštećuje grob G1-105 u kome je nađen novac Antonina Pija.¹³⁶

Nalaz u obliku slova E (Sl. 35) iz groba sa kremacijom predstavlja deo pojasne garniture čiji su okovi modelovani u obliku slova poruke VTERE FELIX (srećan bio). Ovako modelovana slova poruke su nitnama aplicirana na kožni remen. Da pomenuta poruka nije izvođena samo na pojasnim garniturama, svedoče i nalazi iste na fibulama, olovnim ogledalima, prstenju, keramičkim posudama, kašikama itd. Nema sumnje da su ovakve poruke korisnicima ovih predmeta trebalo da donesu sreću. Prvi nalaz ove vrste je otkriven u grobu vojnika u Lionu 1950. godine i upravo iz tog razloga u stručnoj literaturi je ova vrsta pojasnih garnitura poznata još i kao tip Lion. Pored pomenutog nalaza iz Liona, garniture ove vrste ili njihovi delovi nalaženi su u Ajningu (Nemačka), Karnuntumu (Austrija), Emoni (Slovenija), Varaždinskim Toplicama (Hrvatska) i u Ljubenu (Bugarska), dok 17 pojedinačnih delova potiče iz Rumunije, sedam iz Slovačke (svi iz muzeja u Komarnu), jedan iz Mađarske i jedan iz Sirije.¹³⁷ Na teritoriji Srbije do sada je otkriveno ukupno 38 delova VTERE FELIX pojasnih garnitura, od čega 28 na lokalitetu Viminacijum.¹³⁸ Nalazi ovog tipa datuju se od sredine 2. do sredine 3. veka.

Ukosnice

Muškarci i žene oduvek su veliku pažnju poklanjali kosi i njenom oblikovanju. Bojenje kose i njeno kovrdžanje sredstvima dobijenim od bilja bilo je poznato i u rimsko doba.¹³⁹ Komplikovane frizure žene su ukrašavale dekorativnim iglama koje su pridržavale uvojke i pričvršćavale kosu. Igle su bile različitih oblika i najčešće izrađene od kosti ili bronzе.¹⁴⁰ Koštane igle su brojnije od onih načinjenih od bronzе i tipološki i

¹³⁵Redžić 2013, 32, Cat. no. 1043.

¹³⁶Vojvoda, Golubović, Redžić 2021, 64, Cat. no. 28.

¹³⁷Hoss 2006, Abb.3–4, 246–249.

¹³⁸Redžić 2013, 87.

¹³⁹Kohlert-Nemeth 1990, 6–7.

¹⁴⁰Крунић 1997, 236–237.



Sl. 36 Bronzana ukosnica sa glavom u obliku goluba (G-33)



Sl. 37 Bronzana ukosnica sa glavom u obliku ptice grabljivice (G1-115)

hronološki se uklapaju u dobro poznatu sliku u rimskim provincijama. Ukosnice od drugih materijala su daleko ređe zastupljene.

Na nekropoli Kod koraba nađene su tri izuzetne bronzane ukosnice, dve s glavama u vidu ptica i jedna s glavom u vidu minijaturnog ključa. Prva je nađena u grobu inhumirane pokojnice (Sl. 36). Telo ukosnice je kružnog preseka, a glava u vidu goluba. U grobu je nađena i ogrlica od staklenih perli, kao i novac Hadrijana.¹⁴¹ Nalazi iz groba datovani su u 2. vek nakon vladavine Hadrijana.¹⁴²

¹⁴¹Vojvoda, Golubović, Redžić 2021, 63, Cat. no. 21.

¹⁴²Danković, Marjanović 2022, 234, kat. 11a.

Druga bronzana ukosnica nađena je u grobu s kremacijom (Sl. 37) zajedno sa fragmentovanom narukvicom od bronzanog lima i olovnom kasetom (relikvijarom) čije su bočne strane ukrašene reljefno izvedenim krstovima. Svi nalazi iz groba datovani su u sredinu 3. veka. Telo ukosnice je kružnog preseka, a glava modelovana u vidu ptice grabljivice.¹⁴³

Bronzana ukosnica s telom kružnog preseka i glavom u vidu minijaturnog ključa nađena je u grobu s kremacijom (Sl. 38). Pero ključa ima tri zupca, a telo ključa je ukrašeno urezima.¹⁴⁴ Smatra se da su ukosnice s glavom u vidu ključa, kao i brojniji prsten ključevi, prenosili poruku o ispunjavanju predviđenih dužnosti matrone i predstavljali deo vizuelnog identiteta udate žene.¹⁴⁵

Koštane ukosnice pronađene na teritoriji Viminacijuma spadaju u najbrojniju vrstu pokretnog materijala, nakon keramičkih posuda i novca, a javljaju se u svim horizontima, od 1. veka n. e. do početka 5. veka. Imale su pre svega utilitarnu i ukrasnu funkciju, a razlikuju ih raznovrsno modelovane glave, koje su u zavisnosti od predstave nosile određenu simboliku, najčešće onu koja je isticala ženske vrline. Koštane ukosnice pronađene na teritoriji Viminacijuma spadaju u najbrojniju vrstu pokretnog materijala, nakon keramičkih posuda i novca, a javljaju se u svim horizontima, od 1. veka n. e. do početka 5. veka. Imale su pre svega utilitarnu i ukrasnu funkciju, a razlikuju ih raznovrsno modelovane glave, koje su u zavisnosti od predstave nosile odre-

¹⁴³Milovanović 2017, 128, 278, kat. 405; Korać 2019, 362–367; Jovičić, Bogdanović 2022, 194, kat. 98b.

¹⁴⁴RLCS 2018, 314, Cat. no. 19.

¹⁴⁵Još od najranijih perioda rimske istorije, briga o kući i domaćinstvu je smatrana zaduženjem supruge, o čemu govori i činjenica da je kao jedan od četiri validna razloga za razvod u Romulovom zakonu navedena zamena, premeštaj ili falsifikovanje ključeva. Naime, muž je u tom slučaju imao pravo da inicira prekid braka, jer bi to značilo da žena loše upravlja domaćinstvom i ne ispunjava svoje dužnosti čuvara. Ima indicija da je nevesta po dolasku u svoj novi dom dobijala ključeve ostava i skladišta, čime je simbolično preuzimala ulogu upravnika i nadzornika domaćinstva. Osnovna, i svakako ekonomski najznačajnija uloga žene u domaćinstvu, bila je kontrola nad ostavama u kojima su se čuvale namirnice i alati, ali i pojedine dragocenosti – odnosno čuvanje ključeva. Zbog toga je ženina briga o domaćinstvu u nekim slučajevima bila izražena i simbolikom ključa (clavis). Prikazi ključeva na nadgrobnim spomenicima, predstavljeni u rukama pokojnice, simbolično su ukazivali da se radi o gospodarici kuće (*cf.* Danković, Marjanović, 2022, 212)



Sl. 38 Bronzana ukosnica sa glavom u obliku ključa (G1-23)



Sl. 39 Koštana igla sa glavom u obliku šake sa zmijom (G1-80)

đenu simboliku, najčešće onu koja je isticala ženske vrline.¹⁴⁶ Na nekropoli Kod koraba nađeno ih je tri, sve u grobovima s kremacijama.

U grobu s kremacijom (G1-80) nađeno je više koštanih predmeta: ukosnica, šivaća igla i fragmentovana koštana kašičica. U ovom bogatom grobu pored toga nađeno je i osam keramičkih posuda (tri krčaga, četiri tanjira i jedan pehar), žizak, stakleni balsamarij i već opisana fragmentovana bronzana bula. Koštana ukosnica s telom kružnog preseka ima glavu u vidu šake (Sl. 39) oko čijeg zgloba je obavijena zmija (Sabazijeva šaka).¹⁴⁷ Takve igle, pored svoje osnovne

¹⁴⁶Danković, Marjanović 2022, 220).

¹⁴⁷Danković, Marjanović 2022, 230, kat. 10a. (katalog postavke)

namene, imale su apotropejski karakter – štatile su nosioca od bolesti i drugih nedaća. Na viminacijumskim nekropolama zabeležena je njihova upotreba i nakon pogreba, tokom redovnih daća. Kao grobni prilozi ukosnice sa Sabazijevom šakom nađene su i u Emoni, Intercisi i Lauriakumu.¹⁴⁸

Fragmentovana koštana ukosnica iz groba G1-120, koja ima telo kružnog preseka i kupastu glavu, spada u česte forme koje se nalaze na Viminacijumu. U grobu je nađena i ranije opisana bula.

U grobu s kremacijom (G1-56) nađena su dva fragmenta tela igle kružnog preseka i vrh ukosnice poluoblíčastog preseka, obe od gagata. Zbog različitog preseka moguće je da se radi o dve ukosnice. U tom grobu je nađen i već pomenuti par zlatnih naušnica.

Šivaće igle i iglenici

Šivaće igle imale su primarnu ulogu za izradu odeće, mada su mogle imati i sekundarnu upotrebu za pričvrščivanje odeće ili pokrova.¹⁴⁹ Igle za šivenje, bronzane ili koštane, koriščene su i za izvlačenje dogorelih fitilja iz lampi, prilikom daća, što je potvrđeno na južnoj nekropoli Viminacijuma. U tim prilikama koštane igle su lomljene, a bronzane deformisane.¹⁵⁰ Na nekropoli Kod koraba nađene su dve koštane šivaće igle u grobovima s kremacijom i jedan vrh igle u grobu inhumirane pokojnice. Dva iglenika su takođe pronađena u grobovima s kremacijom, jedan koštani i drugi bronzani.

Vrh koštane igle iz groba inhumirane pokojnice stare između 25 i 30 godina (G-18) zbog svog stanja očuvanosti ne dopušta nam mogućnost određivanja o kojem se tipu radi, šivaćoj igli ili ukosnici. Nađena je pored levog stopala pokojnice zajedno sa srebrnom mastionicom.

U grobu je, pored koštane ukosnice sa glavom u obliku šake Sabazija (G1-80), nađena i polomljena koštana igla za šivenje, što je bila uobičajena praksa prilikom sahranjivanja. Iz istog groba potiče i kružni recipijent koštane kašičice sa delom drške kružnog preseka.



Sl. 40 Koštani iglenik (G1-95)



Sl. 41 Bronzani iglenik (G1-106)

U drugom grobu s kremacijom (G1-84) takođe je pronađena fragmentovana šivaća koštana igla. Pored nje nađen je i bronzani novac Hadrijana,¹⁵¹ fragmentovani keramički žižak s pečatom CESIV i keramički krčag. Grob se može datovati u drugu polovinu 2. veka.

Iz groba s kremacijom potiče koštani iglenik (Sl. 40), cilindrične forme, izrađen na tokarskom strugu i ukrašen žlebovima i plastičnim prstenovima. Predstavlja redak primerak mlađih formi iglenika sa teritorije Gornje Mezije. Naime, iglenici se od 4. veka ukrašavaju i motivom „okaca“, kakvi su jedini do sada poznati iglenici nađeni na Dijani i u Gamzigradu.¹⁵²

¹⁴⁸Petković 1995, 33, n. 162–163.

¹⁴⁹Petković 1995, 46–47, n. 297.

¹⁵⁰Зотовић, Јордовић 1990, 14, 31.

¹⁵¹Vojvoda, Golubović, Redžić 2021, 63, Cat. no. 17.

¹⁵²Petković 1995, 45.



Sl. 42 Fragmentovano bronzano ogledalo (G1-52)

Drugi, bronzani iglenik nađen je takođe u grobu s kremacijom (Sl. 41). Izrađen je od tankog bronzanog lima, konične forme i oštećenog dna, s poklopcem koji se navlači preko recipijenta. U unutrašnjosti je nađen vrh igle. Iglenici su izrađivani od kosti i ređe od bronzne.¹⁵³ Radi se o grobu bogatom prilozima u kome su nađene i dve bronzane fibule, fragmentovani bronzani lanac, žižak, kamena paleta i dva keramička tanjira.

Koštana kašičica

U antici su apotekarske i kozmetičke kašičice izrađivane od kosti, pre svega zbog svojstva ovog materijala da je otporan na hemijska dejstva, za razliku od metala, a i na mehanička oštećenja, za razliku od lako lomljivog stakla. Osim toga, rezbarenjem kosti lako je postizan željeni oblik i veličina kašičice. Pored kružnog recipijenta, sa teritorije Gornje Mezije, poznate su još i kašičice sa ovalnim. Kašičica iz groba G1-80 ima jednostavni kružni recipijent, bez dodatnog kružnog udubljenja – doze – tako da je služila u kozmetičke svrhe ili kao pribor za jelo.¹⁵⁴

Ogledalo

Tokom čitavog rimskog perioda, od vremena Republike pa sve do kraja antike, ogledalo je ostalo

primarni simbol ženske lepote i instrument kako ulepšavanja, tako i prikazivanja ženstvenosti. Ogdala su, osim kao kulturni predmeti tokom priprema za venčanje, korišćena i kao deo svakodnevnih rituala ulepšavanja – za pripremu frizura, šminkanje i nanošenje različitih kozmetičkih preparata.¹⁵⁵

Na nekropoli Kod koraba nađeno je samo jedno ručno ogledalo izrađeno od srebra. U grobu s kremacijom (Sl. 42) nađeno je srebrno kružno ogledalo sa koncentričnim kružnicama na poleđini. Drška je pri vrhu profilisana i ukrašena urezima. Uz ogledalo je nađen i konveksni i kružni srebrni lim, za koji se, prema uslovima nalaza, misli da je predstavljao deo ogledala. Pronađeno je zajedno sa srebrnim stilusom.

Pribor za pisanje

Pribor za pisanje zauzimao je značajno mesto u okviru svake bogatije rimske porodice. Veština pisanja učila se tokom nastave gde su korišćene tablice (*tabule ceratae*) prevučene slojem mekog voska po kojem se pisalo. Slova su se urezivala uz pomoć pisaljke (*stilus*) izrađene od drveta, kosti ili metala. Stilusi su s jedne strane bili šiljati radi urezivanja slova, a sa druge savijeni i pljosnati kako bi se tim krajem moglo obrisati i ispraviti napisano. Za pisanje na drvenim pločama, papirusu ili pergamentu korišćena je posebna pisaljka, najčešće od trske cevastog oblika (*calamus*), i tada se koristilo mastilo. Mastionice (atra-

¹⁵³Сокольский 1971, 216, T. XXXII.1,3; Ruprechtsberger 1979, 49.

¹⁵⁴Petković 1995, 36.

¹⁵⁵Danković, Marjanović 2022, 217.



Sl. 43 Srebrni stilus (G1-52)



Sl. 44 Srebrna mastionica (G-18)



Sl. 45 Bronzana mastionica (G1-119)

mentarium), posude u kojima se čuvalo mastilo, izrađivane su od keramike ili bronzе.¹⁵⁶ Bile su cilindrične forme, često ukrašene paralelnim urezima i koncentričnim krugovima na poklopcima.

Jedini stilus koji je pronađen na nekropoli Kod koraba je srebrni i nađen je u grobu s kremacijom (Sl. 43), zajedno sa srebrnim ogledalom.

Nađene su i dve mastionice, jedna u grobu s inhumacijom i druga u grobu s kremacijom. Deformisana cilindrična mastionica od tankog srebrnog lima (Sl. 44) nađena je u grobu inhumirane pokojnice stare između 25 i 30 godina (G-18). Recipijent je ukrašen paralelno urezanim linijama u gornjem i donjem delu, a kružni poklopac koncentričnim urezanim linijama. Nađena je pored levog stopala pokojnice, zajedno sa vrhom koštane igle.

Fragmentovana i deformisana cilindrična mastionica od tankog bronzanog lima nađena je u grobu s kremacijom (Sl. 45). Recipijent je ukrašen s dve para-

lelno urezane linije, a kružni poklopac koncentričnim urezanim linijama.

Noževi

Noževi su činili deo svakodnevnog života i korišćeni su u različite svrhe. Ređe se nalaze kao grobni prilozi, obično gvozdene sečiva i bez očuvane ručke, koja je uobičajeno bila izrađena od drveta, retko od drugih materijala, npr. kosti ili slonovače. Na nekropoli Kod koraba nađena su tri sečiva jednoreznih noževa sa sačuvanim delovima usadnika bez očuvanih ručki, jedan u grobu inhumiranog pokojnika (G-65) i dva u grobovima kremiranih pokojnika (G1-67, G1-125).

Ključ

U svakodnevnom životu ključevi su bili obavezan deo inventara svake kuće za zatvaranje vrata, ormara, sanduka i kutija. Razlikuju se dva osnovna tipa: klju-

¹⁵⁶Крунић 1997, 237.

čevi na okretaj i ključevi na povlačenje.¹⁵⁷ Drugom tipu pripada gvozdeni ključ nađen na nekropoli Kod koraba, u grobu inhumirane pokojnice (G-3), koji ima fragmentovanu prstenastu glavu i telo pravougao-nog preseka. Zbog lošeg stanja očuvanosti ne znamo koliko je imao zubaca na perui da li je bio ukrašen urezima na telu. Ključevi su kao grobni prilog vrlo česti u svim rimskim provincijama. Osim toga, mogu biti i deo drvenog kovčežića koji je pohranjen zajedno sa pokojnikom. U tom slučaju nalaze se zajedno sa oplatom brave i ključaonicom, što nije slučaj sa nalazom ključa iz G-3.¹⁵⁸

Oplate drvenih kovčežića

Relativno čest nalaz na viminacijumskim nekropolama u grobovima kremiranih pokojnika predstavljaju ostaci bronzanih ili gvozdenih oplata drvenih kovčežića. Kovčežići su predstavljali deo priloga tokom sahrana i u njima je pohranjivan deo priloga, verovatno najvrednijih. Nijedan drveni kovčežić nije očuvan i jedino svedočanstvo da su bili priloženi su nađene oplate zidova, često i ugaone, oplate brava, brave, šarke i drške. Rekonstrukcija kovčežića tog tipa sa lokaliteta Sopianae pruža vernu sliku ovakvih predmeta koji se često sreću na nekropolama iz rimskog perioda.¹⁵⁹ Na nekropoli Kod koraba u osam grobova kremiranih pokojnika nađeni su različiti delovi oplata (bronzani ili gvozdeni) koji upućuju na to da je u ovim grobovima bio priložen i drveni kovčežić.

Iz groba sa kremacijom potiče oplata od gvozdeneog lima sa očuvanim gvozdenim klinovima. U tom grobu nađena je bronzana drška, šestougao-nog preseka, koja se završava povijenim krajevima u obliku žira i dve kružne, po obodu nazubljene oplate (Sl. 46). Izgleda da su kružne oplate, koje su ležale na kovčežiću, imale sa zadnje strane klamfu kojom je drška bila pričvršćena – što potvrđuje primerak iz Muzeja grada



Sl. 46 Bronzana drška sa oplatom (G1-16)



Sl. 47 Bronzane drške i oplate kovčežića od bronzanog lima (G1-66)

¹⁵⁷Kрунић 1997, 193.

¹⁵⁸Ebner 1997, 30.

¹⁵⁹Fülep 1977, Pl. 44, 45.



Sl. 48 Bronzana drška i oplata (G1-67)



Sl. 50 Bronzana drška s klamfama (G1-100)



Sl. 49 Bronzana brava (G1-85)

Beograda.¹⁶⁰ Prisustvo dugih klamfi ukazuje na to da su se drške nalazile na drvenim kovčežićima.¹⁶¹

U grobu G1-25 nađeni su delovi oplata od gvozdene lima i dve šarke. Gvozdeni ugaoni okov pravougaonog preseka pod jakom korozijom, nađen je u G1-52.

U grobu sa kremacijom nađeni su delovi oplata kovčežića od bronзаног lima (ugaoni i bočni) sa sačuvanim gvozdenim klinovima koji su sa spoljne strane imali kupastu bronzanu kapicu, kao i tri drške romboidnog preseka čiji se krajevi završavaju višestrukom profilacijom, sa kružnim i po ivici nazubljenim oplata (Sl. 47).

Bronzana drška kovčežića romboidnog preseka, čiji se krajevi završavaju višestrukom profilacijom i kružna, po ivici nazubljena oplata sa žlebom (Sl. 48), potiču iz groba sa kremacijom.

U grobu sa kremacijom nađen je deo brave – pravougaoni bronžani lim sa očuvana dva bronžana ekserčića za pričvršćivanje (Sl. 49). Ima dva pravougaona otvora, kroz jedan je bila provučena gvozdена reza, a kroz drugi gvozdeni ključ.

Bronzana drška kružnog preseka koja se završava povijenim krajevima bez profilacija nađena je u grobu sa kremacijom. Oko povijenih krajeva drške, na oba kraja, nalaze se dve klamfe za pričvršćivanje drške (Sl. 50). Ova jednostavna drška nije imala kružne oplata koje bi ležale na kovčežiću.

Konačno, u grobu G1-122 nađena su dva dela oplata drvenog kovčežića od gvozdene lima sa dva klina za pričvršćivanje.

Olovna kasetna - relikvijar

Tokom 3. i 4. veka Rimskim carstvom širi se nova religija, hrišćanstvo, koja će na kraju odneti primat i ostaviti poseban pečat na čitav Rimski svet. U Viminacijumu se tragovi prvih hrišćana uočavaju od 3. veka, kada se država protivila novoj veri. U 4. veku hrišćanstvo poprima masovniji karakter, Viminacijum postaje episkopsko sedište, a hrišćanska simbolika sreće se u različitim kontekstima. Tako se javljaju fresko oslikani grobovi sa simbolom Hristovog monograma, trikonhalne i krstoobrazne memorije, epigrafski natpisi, kao

¹⁶⁰Klamfa sa zadnje strane kružnog oplata očuvana je na primerku iz Muzeja grada Beograda (cf. Крунић 1997, 222, кат. 358).

¹⁶¹Крунић 1997, 195, н. 40.



Sl. 51 Olovna kasetna (G1-115)

i nakit s hrišćanskom simbolikom.¹⁶² Jedinствен nalaz predstavlja olovna kasetna (relikvijar) iz groba s kremacijom na nekropoli Kod koraba, koji je pronađen zajedno s bronzanom ukosnicom s glavom u obliku ptice i fragmentovanom bronzanom narukvicom.

Olovna kasetna oblika kocke, imala je oštećen i deformisan poklopac (Sl. 51). Na tri bočne strane je reljefno izveden motiv jednokrakog krsta, dok su na četvrtoj linije ukrštene u obliku slova X, što u osnovi ponovo predstavlja krst. Reljefi su izvedeni pseudotordiranim trakama (reljefnim linijama s kosim urezima). Ivce poklopca savijene su preko kasetne, za koju je pričvršćen s pet gvozdernih klinova. Vidljivi su tragovi popravke zalivanjem olova na bočnoj i donjoj strani kasetne. Malobrojni ostaci kremiranih kostiju pokojnika nisu pronađeni u kaseti, već rasuti unutar grobne rake. Na osnovu motiva krsta pretpostavka je da se radi o grobu pripadnika ranohrišćanske zajednice iz sredine 3. veka.¹⁶³

Bronzani lanac, zakivci, alke i gvozdene šunegle

Kao uobičajeni nalazi u grobovima javljaju se pojedinačni bronzani zakivci, alke, ekserčići itd. kao delovi predmeta koje ne možemo identifikovati. Ovakve

¹⁶²Jovičić, Bogdanović 2022, 113.

¹⁶³Milovanović 2017, 278, kat. 405; Korać 2019, 362–367; Jovičić, Bogdanović 2022, 193, kat. 98.

predmete identifikovali smo u pet grobova s inhumacijama i šest grobova s kremacijama.

Posebnu pažnju privlači masivni bronzani lanac iz G1-106, nađen zajedno sa dve izrazito profilisane bronzane fibule, bronzanim iglenikom, kamenom paletom, žiškom i dva keramička tanjira. Sačuvani deo lanca sastoji se od 13 bronzanih alki (prečnika od 2 do 2,7 cm), pri čemu je svaka od njih povezana gvozdanim spojnicama s bronzanim pravougaonim delovima (dužine 4,3 cm). Jedna od alki ima gvozdene spojnice na sve četiri strane, što upućuje na to da je mogla imati bronzane pravougaone delove i na bočnim stranama.

Gvozdene šunegle, koje svedoče da su pokojnici sahranjivani sa obućom. Nađene su u devet grobova inhumiranih i u 14 grobova kremiranih pokojnika.

Kamene palete

Palete su služile za pripremu, mrvljenje i mešanje kozmetičkih i farmaceutskih preparata, kao i pigmentata, pa se pretpostavlja njihova široka upotreba u toaletne i medicinske svrhe, ali i u slikarstvu. Ovi pločasti pravougaoni predmeti bili su izrađivani isključivo od kamena, a često su na središnjem delu primetni tragovi upotrebe u vidu udubljenja.¹⁶⁴

Na nekropoli Kod koraba nađene su dve kamene palete, obe u grobovima s kremacijama. Prva je fragmentovana, prvobitno pravougaona, od tamno-crvenog kamena (Sl. 52). Nađena je zajedno sa dve izrazito profilisane bronzane fibule, bronzanim iglenikom, žiškom i dva keramička tanjira.

Druga paleta je izrađena od ružičasto-belog mermera, s vidljivim udubljenjem u sredini kao posledice upotrebe (Sl. 53).¹⁶⁵

Morske školjke i puž

Ljuštore morskih školjki i puževa su tokom rimskog perioda nalažene u grobovima kao prilozima u svim delovima Carstva. U funeralnoj praksi najčešće

¹⁶⁴Danković, Marjanović 2022, 222.

¹⁶⁵RLCS 2018, 314, Cat. no. 21; Danković, Marjanović 2022, 262, kat. 39.



Sl. 52 Kamena paleta (G1-106)



Sl. 53 Kamena paleta (G1-132)

se pojavljuju u grobovima dece,¹⁶⁶ što je praksa koja se može pratiti u mediteranskim kulturama tokom dugog perioda, još od praistorije.¹⁶⁷ Njihova pojava u grobovima interpretirana je na različite načine, mada se većina autora slaže da su povezani sa ženskim sferama i Afroditom kao zaštitnicom nevesta, trudnoće i porođaja.¹⁶⁸ Školjke u funerarnoj praksi na Viminacijumu tumačene su kao simboli porekla i nekadašnjeg zavičaja,¹⁶⁹ ili kao redukovana supstitucija skulpture

Venere Funerarije, u smislu *pars pro toto*.¹⁷⁰ Prisustvo boginje (školjke) u grobovima prerano umrlih mladih žena i dece ima za cilj da uspostavi poželjnu životnu sliku sreće, radosti i blaženstva.¹⁷¹

NALAZI VAN GROBOVA

Novac

1. Srebrni novac republike (2. vek s. e.), težina 3,22 g, R 17,93 mm (C-74, Sonda 40).¹⁷²



2. Bronzani novac Domicijana (86), težina 9,26 g, R 28,60 mm (C-392, Sonda 97).¹⁷³

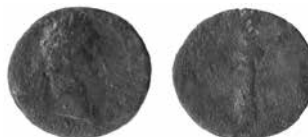

3. Bronzani novac Domicijana (81–96), težina 6,82 g, R 27,25 mm (C-346, Sonda 79).¹⁷⁴



¹⁶⁶Vojvoda, Golubović, Mikić 2021, 119–125.

¹⁶⁷Kappes, Leisen 1996, 129, ref. 3; Stroszeck 2012, 67, s navedenim nalazištima i literaturom.

¹⁶⁸Stroszeck 2012, 71

¹⁶⁹Зотовић 1986, 43.

¹⁷⁰Direktnu supstituciju božanstva predstavljaju statuete Venere, ogledala s motivima iz kulta boginje, jabuke, golubovi, igle i amuleti s predstavama Venere (cf. Јовановић 2000, 13–15; Спасић-Ђурић 2015, 103–109; Spasić-Đurić 2017, 85). Na južnoj nekropoli, u grobu P/G-3500 nađene su statuete Venere ili Venere i Amora (Спасић-Ђурић 2015, 103–104, 171, кат. 73–75; još jedna potiče iz меморије s grobovima: P/G-3238 do 3240; P/C no. 9687), keramička zvečka u vidu goluba (P/G-3471; kat. 1101; cf. Premk 1995, 151, fig.14), koštana igla s predstavom Venere (Спасић-Ђурић 2015, 196, кат. 157), kao i dva reljefna ogledala (cf. Спасић-Ђурић 2001, 165–171, кат. 2–3).

¹⁷¹Јовановић 2000, 16–18; Spasić-Đurić 2017, 86.

¹⁷²Vojvoda, Golubović, Redžić 2021, 67, Cat. no. 56.

¹⁷³Vojvoda, Golubović, Redžić 2021, 67, Cat. no. 57.

¹⁷⁴Vojvoda, Golubović, Redžić 2021, 67, Cat. no. 58

4. Srebrni novac Trajana (112–117), težina 2,34 g, R 18,80 mm (C-47, Sonda 39).¹⁷⁵



5. Bronzani novac Trajana (98–117), težina 9,43 g, R 39,40 mm (C-18, Sonda 35).¹⁷⁶



6. Bronzani novac Hadrijana (117–138), težina 8,40 g, R 26,18 mm (C-59, Sonda 40).¹⁷⁷



7. Bronzani novac Lucile (164–169), težina 22,14 g, R 29,25 mm (C-136/1, Sonda 40).¹⁷⁸



8. Bronzani novac Lucile (164–169), težina 21,36 g, R 30,98 mm (C-136/2, Sonda 40).¹⁷⁹



9. Nečitljiv bronzani novac (2. vek), težina 6,08 g, R 24,80 mm (C-100, Sonda 43).¹⁸⁰



10. Nečitljiv bronzani novac (2. vek), težina 9,23 g, R 23,72 mm (C-454, Sonda 118).¹⁸¹



11. Provincijalni (Juliopolis) bronzani novac Karakale (211–217), težina 4,09 g, R 18,34 mm (C-473, Sonda 125).¹⁸²



12. Provincijalni (Stobi) bronzani novac Gete (209–211), težina 8,07 g, R 25,11 mm (C-162e, Sonda 49).¹⁸³



13. Provincijalni (Nikeja) bronzani novac Aleksandra Severa (222–235), težina 4,80 g, R 20,37 mm (C-472, Sonda 123).¹⁸⁴



¹⁷⁵Vojvoda, Golubović, Redžić 2021, 67, Cat. no. 59.

¹⁷⁶Vojvoda, Golubović, Redžić 2021, 67, Cat. no. 60.

¹⁷⁷Vojvoda, Golubović, Redžić 2021, 68, Cat. no. 61.

¹⁷⁸Vojvoda, Golubović, Redžić 2021, 68, Cat. no. 62.

¹⁷⁹Vojvoda, Golubović, Redžić 2021, 68, Cat. no. 63.

¹⁸⁰Vojvoda, Golubović, Redžić 2021, 68, Cat. no. 64.

¹⁸¹Vojvoda, Golubović, Redžić 2021, 68, Cat. no. 65.

¹⁸²Vojvoda, Golubović, Redžić 2021, 68, Cat. no. 66.

¹⁸³Vojvoda, Golubović, Redžić 2021, 68, Cat. no. 67.

¹⁸⁴Vojvoda, Golubović, Redžić 2021, 68, Cat. no. 68.

14. Provincijalni (Nikomedija?) bronzani novac Aleksandra Severa (222–235), težina 3,39 g, R 21,87 mm (C-7, Sonda 36).¹⁸⁵



19. Provincijalni (Nikeja) bronzani novac Gordijana III, polomljen (238–244), težina 1,80 g, R 18,85 mm (C-428, Sonda 115).¹⁹⁰



15. Provincijalni (Viminacijum) bronzani novac Gordijana III (240–241), težina 5,08 g, R 20,37 mm (C-426, Sonda 115).¹⁸⁶



20. Provincijalni (Viminacijum) bronzani novac Trebonijana Gala (251–252), težina 9,51 g, R 25,40 mm (C-60, Sonda 40).¹⁹¹



16. Provincijalni (Viminacijum) bronzani novac Gordijana III (242–243), težina 8,66 g, R 23,47 mm (C-448, Sonda 115).¹⁸⁷



21. Provincijalni (Viminacijum) bronzani novac Voluzijana (251–252), težina 11,40 g, R 26,68 mm (C-377, Sonda 96).¹⁹²



17. Provincijalni (Nikeja) bronzani novac Gordijana III (238–244), težina 3,79 g, R 19,54 mm (C-447, Sonda 118).¹⁸⁸



22. Nečitljiv bronzani novac (prva polovina 3. veka) polomljen, težina 3,33 g, R / mm (C-199, Sonda 53).¹⁹³



18. Provincijalni (Nikeja) bronzani novac Gordijana III (238–244), težina 3,43 g, R 19,02 mm (C-427, Sonda 115).¹⁸⁹



23. Provincijalni (nečitljiv) bronzani novac (3. vek), težina 3,77 g, R 20,50 mm (C-437, Sonda 115).¹⁹⁴



¹⁸⁵Vojvoda, Golubović, Redžić 2021, 68, Cat. no. 69.

¹⁸⁶Vojvoda, Golubović, Redžić 2021, 69, Cat. no. 70.

¹⁸⁷Vojvoda, Golubović, Redžić 2021, 69, Cat. no. 71.

¹⁸⁸Vojvoda, Golubović, Redžić 2021, 69, Cat. no. 72.

¹⁸⁹Vojvoda, Golubović, Redžić 2021, 69, Cat. no. 73.

¹⁹⁰Vojvoda, Golubović, Redžić 2021, 69, Cat. no. 74.

¹⁹¹Vojvoda, Golubović, Redžić 2021, 69, Cat. no. 75.

¹⁹²Vojvoda, Golubović, Redžić 2021, 70, Cat. no. 76.

¹⁹³Vojvoda, Golubović, Redžić 2021, 70, Cat. no. 77.

¹⁹⁴Vojvoda, Golubović, Redžić 2021, 70, Cat. no. 78.

24. Provincijalni (nečitljiv) bronzani novac (1–3. vek), težina 6,70 g, R 25,00 mm (C-55, Sonda 41).¹⁹⁵



25. Bronzani novac Konstantina I (321–322), težina 2,58 g, R 18,75 mm (C-474, Sonda 125).¹⁹⁶



26. Bronzani novac Konstantina I (335–337) polomljen, težina 0,78 g, R 16,20 mm (C-477, Sonda 126).¹⁹⁷



27. Bronzani novac Helene (328–329), težina 2,74 g, R 18,85 mm (C-459, Sonda 123).¹⁹⁸



28. Bronzani novac Konstancija II (337–340), težina 1,41 g, R 15,74 mm (C-475, Sonda 125).¹⁹⁹



29. Bronzani novac Konstancija II (350–361), težina 1,63 g, R 18,83 mm (C-444, Sonda 117).²⁰⁰



30. Bronzani novac Konstancija II (350–361), težina 1,51 g, R 16,86 mm (C-471, Sonda 123).²⁰¹



31. Bronzani novac Konstancija II (350–361), težina 1,82 g, R 16,05 mm (C-458, Sonda 123).²⁰²



32. Bronzani novac Konstancija II (355–361), težina 1,59 g, R 16,80 mm (C-479, Sonda 126).²⁰³



33. Bronzani novac sinovi Konstantina I ? (335–341), težina 1,62 g, R 15,55 mm (C-476, Sonda 126).²⁰⁴



¹⁹⁵Vojvoda, Golubović, Redžić 2021, 70, Cat. no. 79.

¹⁹⁶Vojvoda, Golubović, Redžić 2021, 70, Cat. no. 80.

¹⁹⁷Vojvoda, Golubović, Redžić 2021, 70, Cat. no. 81.

¹⁹⁸Vojvoda, Golubović, Redžić 2021, 70, Cat. no. 82.

¹⁹⁹Vojvoda, Golubović, Redžić 2021, 70, Cat. no. 83.

²⁰⁰Vojvoda, Golubović, Redžić 2021, 71, Cat. no. 84.

²⁰¹Vojvoda, Golubović, Redžić 2021, 71, Cat. no. 85.

²⁰²Vojvoda, Golubović, Redžić 2021, 71, Cat. no. 86.

²⁰³Vojvoda, Golubović, Redžić 2021, 71, Cat. no. 87.

²⁰⁴Vojvoda, Golubović, Redžić 2021, 71, Cat. no. 88.

34. Bronzani novac Valentinijana I (364–375), težina 1,59 g, R 16,80 mm (C-433, Sonda 115).²⁰⁵

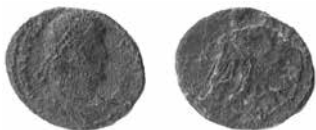

35. Bronzani novac (4. vek), težina 1,12 g, R 14,86 mm (C-432, Sonda 115).²⁰⁶



Nakit

36. Fragmentovana bronzana naušnica, R 4 cm (C-52, Sonda 39). Pripada tipu koji ima kariku s kukom i petljom za zakopčavanje, a donji deo karike je proširen upletanjem žice u vidu osmica. Bronzana naušnica istog tipa nađena je u grobu s kremacijom (G1-108) koji je datovan u 2. vek.



37. Bronzani prsten sa trakastom alkom koja se blago širi ka elipsoidnoj glavi, ramena nisu naglašena, R 2,6 cm (C-4, Sonda 33).

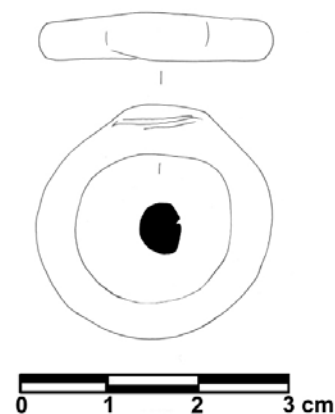

38. Fragmentovani prsten od crnog stakla ukrašen paralelnim urezima, R 2,2 cm (C-429, Sonda 115).

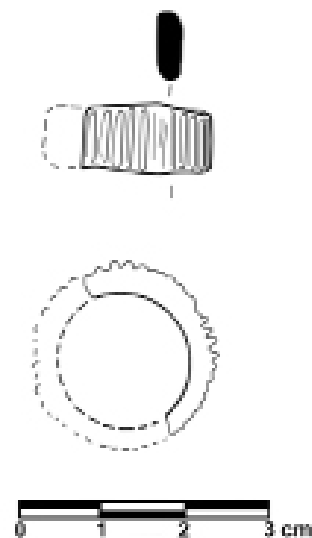

²⁰⁵Vojvoda, Golubović, Redžić 2021, 71, Cat. no. 89.

²⁰⁶Vojvoda, Golubović, Redžić 2021, 71, Cat. no. 90.

39. Fragment bronzanog lanca, dužina 5,8 cm (C-430, Sonda 115).

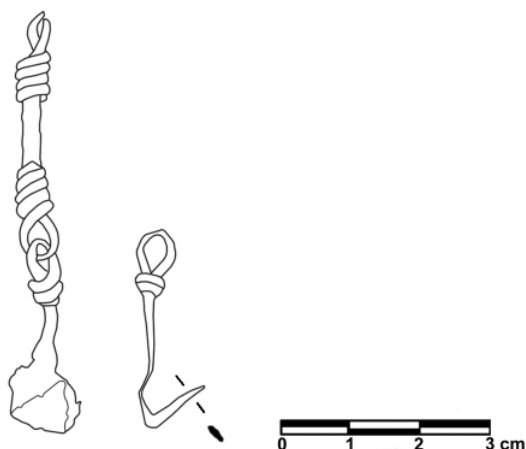

40. Fragmentovana bronzana bula, R 2,4 cm (C-225, Sonda 53).

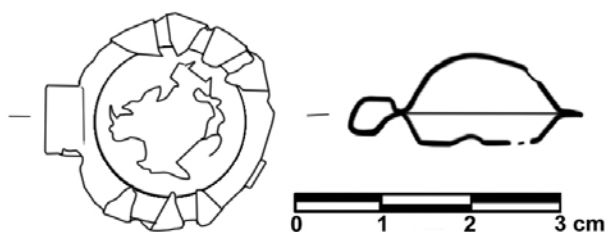

41. Bronzana bula, dimenzije 2,9 x 2,6 x 1,2 cm (C-372, Sonda 90).

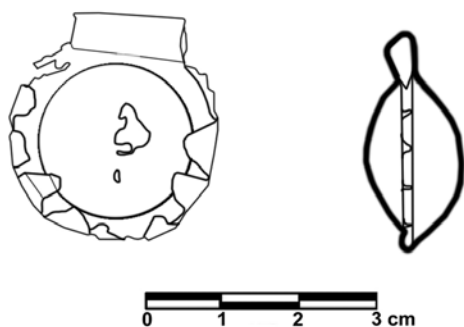

42. Kriškasta perla od belo-zelenog stakla, R 1 cm, h 0,8 cm (C-5, Sonda 34).

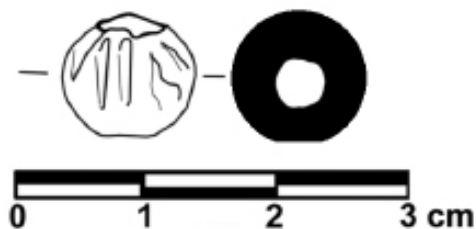

Bronzana ukosnica

43. Fragmentovana bronzana ukosnica kružnog preseka, s glavom u vidu šake, dužina 4,8 cm (C-446, Sonda 118).

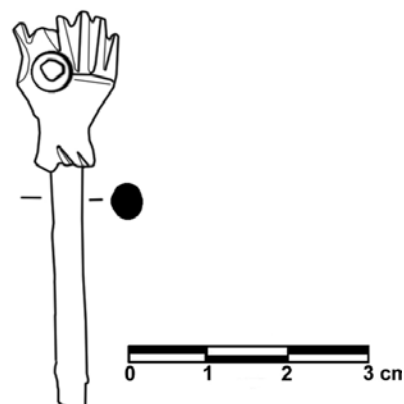

Fibula

44. Bronzana fibula izrazito profilisanog oblika. Fibula sa oprugom i lučno izvijenim lukom na čijoj se sredini i kraju nalazi po jedno poprečno postavljeno profilisano rebro. Pločasta stopa na kraju ima zadebljanje u vidu dugmeta. Držać igle je trapezoidnog oblika. dimenzije 5,2 x 2,3 cm (C-468, Sonda 123).

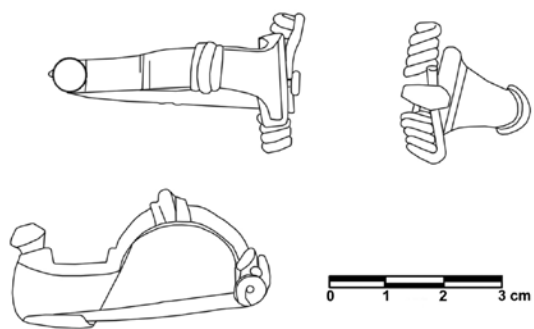

Pojasna garnitura

45. Bronzani deo pojasnog okova pravougaonog oblika. U središnjem delu nalazi se polje ukrašeno prolamanjem (sredina i druga polovina 2. veka), dužina 4,5 cm, širina 2,2 cm (C-469, Sonda 123).²⁰⁷

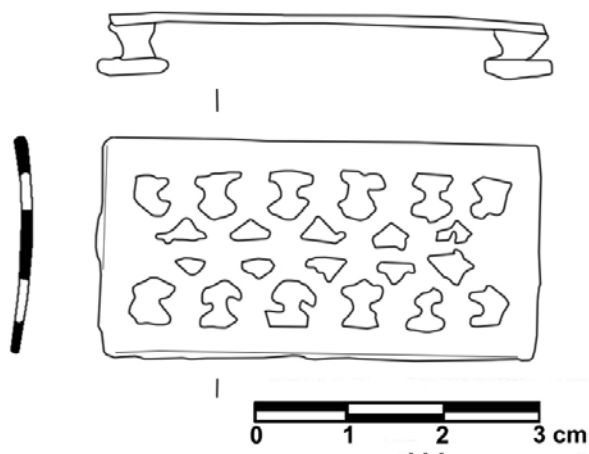

Oklop

46. 30 bronzanih pločica ljuspastog oklopa (*lorica squamata*) (druga polovina 2. veka), h 1,3 cm, širina 0,9 cm (C-455, Sonda 118).



Strelica

47. Vrh gvozdene strelice listolikog oblika s usadnikom, dužina 6,6 cm (C-109, Sonda 44).

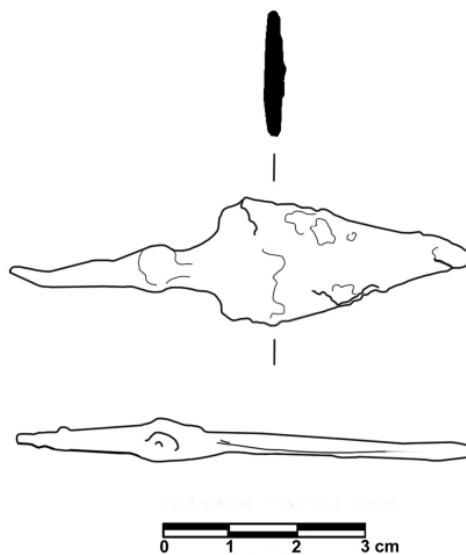

Noževi

48. Gvozdeni jednosekli nož s usadnikom, dužina 16 cm (C-348, Sonda 80).

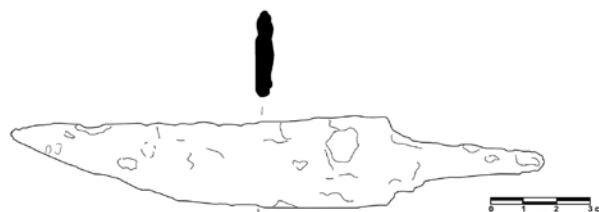

49. Fragmentovano sečivo jednoseklog gvozdeneog noža, dužina 8,9 cm (C-431, Sonda 115).

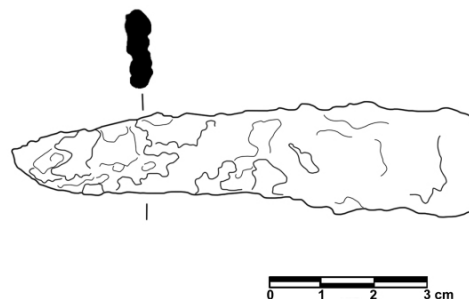

²⁰⁷Redžić 2013, 207, kat. 466.

Alka

50. Bronzana alka elipsastog preseka, R 2,8 cm (C-110, Sonda 45).

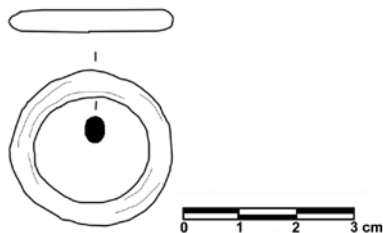
**Dugmići**

51. Bronzano puno liveno dugme, kalotaste glave, kružnog i pločastog donjeg dela, R 1,9 cm, h 1,7 cm (C-3, Sonda 33).

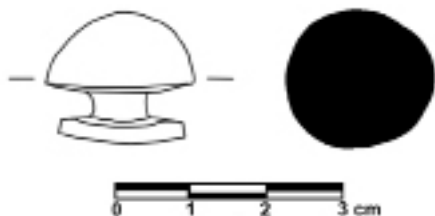

52. Bronzano puno liveno dugme, kružnih i pločastih gornjeg i donjeg dela, R 1,4 cm (C-53, Sonda 39).

**Oplate / Ekserčići / Klamfa**

53. Fragment oplate od bronзаног lima pravougaonog oblika, dužina 8 cm, širina 3,7 cm (C-151, Sonda 46).

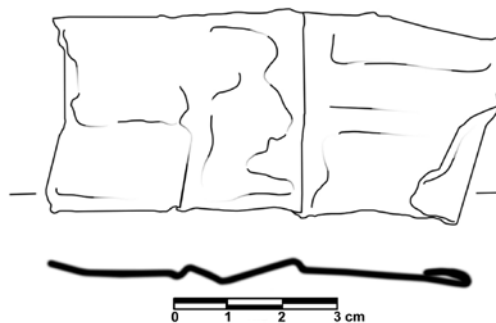

54. Dva fragmenta oplate od bronзаног lima, dimenzije 2,5 x 2,5 cm, 2 x 2,1 cm (C-434, Sonda 115).

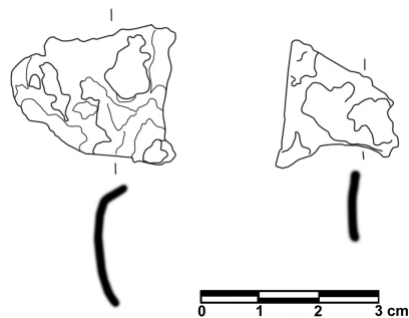

55. Oplata od tankog bronзаног lima, R 5,1 cm (C-73, Sonda 40).

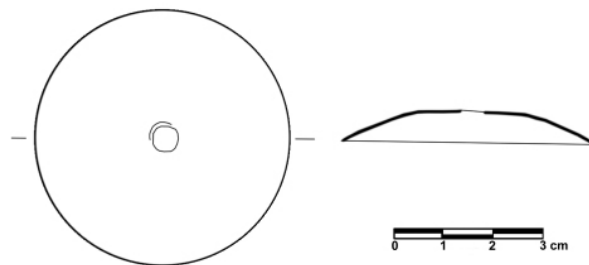

56. Kupasta aplikacija od tankog bronzanog lima, R 1,6 cm (C-26, Sonda 35).

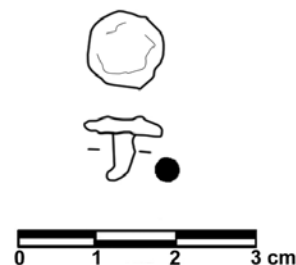
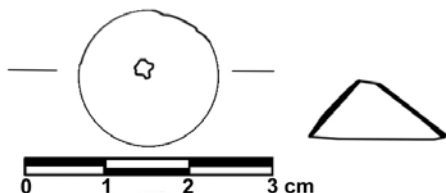

60. Fragmentovani bronzani ekserčić kružne pločaste glave, R 0,8 cm (C-445, Sonda 117).

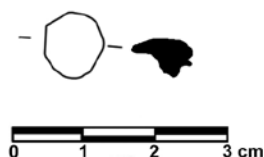

57. Fragmentovani bronzani klin s usadnikom kvadratanog preseka i pločastom, kružnom glavom ukrašenom koncentričnim krugovima, R 2,2 cm (C-101, Sonda 44).

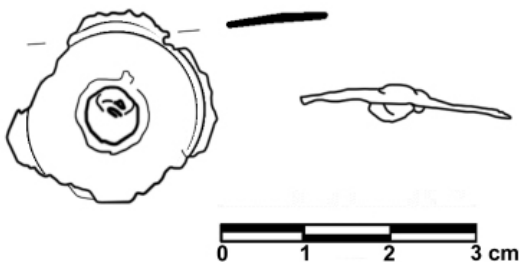

61. Gvozdena klamfa, dužina 7 cm, h 1,4 cm (C-449, Sonda 118).

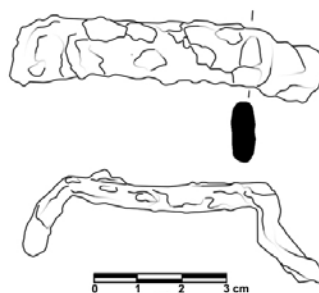

58. Bronzani ekserčić pločaste kružne glave ispunjen je pastom zelenkaste boje, R 1,4 cm (C-390, Sonda 97).

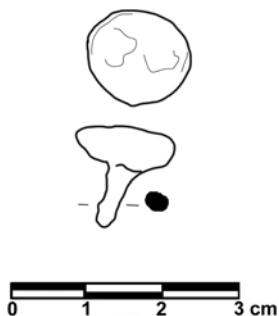

59. Bronzani ekserčić pločaste kružne glave, R 0,9 cm (C-438, Sonda 438).

Predmeti od metala nepoznate namene

62. Fragmentovan puno liveni bronzani predmet cilindričnog oblika, dužina 3,6 cm (C-89, Sonda 42).

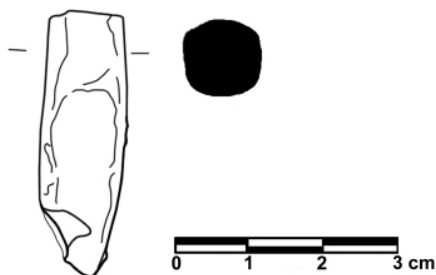

63. Fragmentovan predmet cilindričnog oblika od tankog bronzanog lima, dužina 7,6 cm (C-470, Sonda 118).

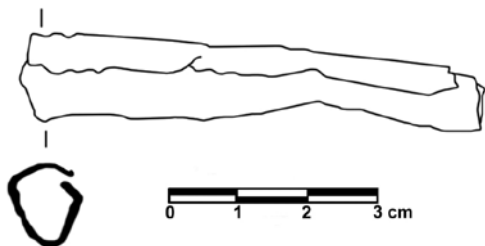

64. Fragment bronzanog predmeta s jednom perforacijom, dimenzije 1,4 cm x 1 cm (C-478, Sonda 126).

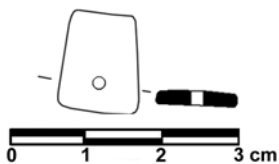

65. Bronzani predmet u vidu kuke (?) pravougaonog preseka, h 9,3 cm, presek 1,5 x 0,6 cm (C-378, Sonda 96).

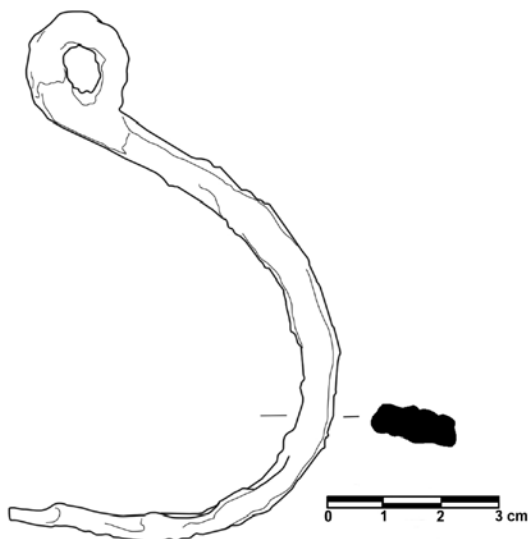

66. Deformisani predmet od olovnog lima, h 6,2 cm, širina 3,2 cm (C-391, Sonda 97).

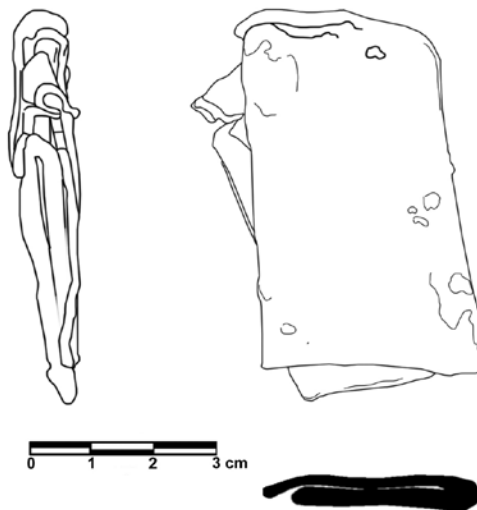

Oplata od jelenjeg roga

67. Oplata od jelenjeg roga pravougaonog oblika sa dve perforacije i ukrašena koncentričnim krugovima, dužina 4,4 cm, širina 2,2 cm (C-462, Sonda 123). Oplate istog oblika ali ukrašene „okcima“ po celoj površini, izrađene od jelenjeg roga, poznate su samo s teritorije Gornje Mezije i datovane su u period od poslednje četvrtine 4. do kraja 6. veka. Dok je za primerke sa lokaliteta Diana – Karataš i Gamzigrad, koji su neukrašeni „okcima“, ali sa dve perforacije, pretpostavljeno da su poluproizvodi. Namena im nije poznata.²⁰⁸ Možda je oplata torbice, u svakom slučaju dokaz o prisustvu varvarskih najamnika (Goti, Huni, Alani) na Viminacijumu.

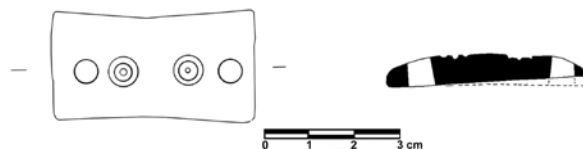

²⁰⁸Petković 1997, 38, n. 219.

Staklene posude

68. Fragment staklene posude, prstenasto profilisano dno od bezbojnog stakla, R 5 cm (C-10, Sonda 34).

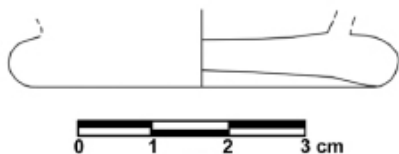

69. Fragment balsamarija, deo cilindričnog vrata i profilisanog oboda od plavičastog stakla, R oboda 3 cm (C-54, Sonda 40).

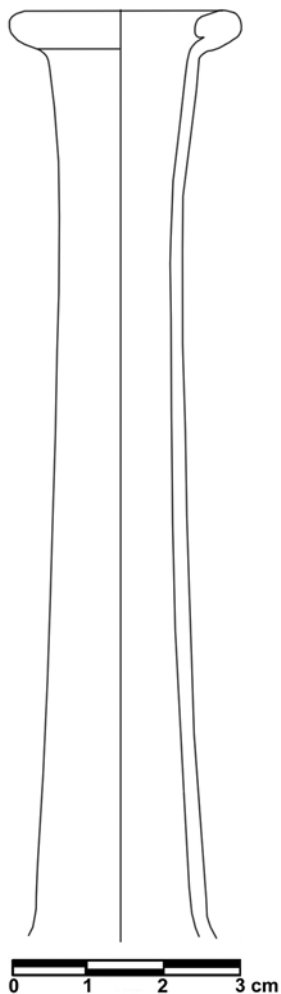

Kamena paleta

70. Fragmentovana pravougaona paleta od sivog kamena, dužina 7,8 cm, širina 5,3 cm (C-224, Sonda 50).

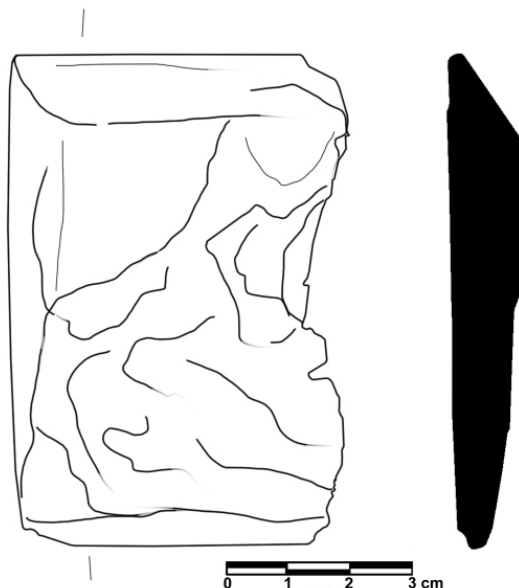

Keramika

71. Krčag trolisnog otvora, loptastog recipijenta, ravnog dna i jedne trakaste drške. Rađen je od srednje prečišćene gline crvene boje pečenja i crveno bojene površine. Rame i trbuh narebreni, R dna 2,2 cm, h 8 cm (C-480, Sonda 127).

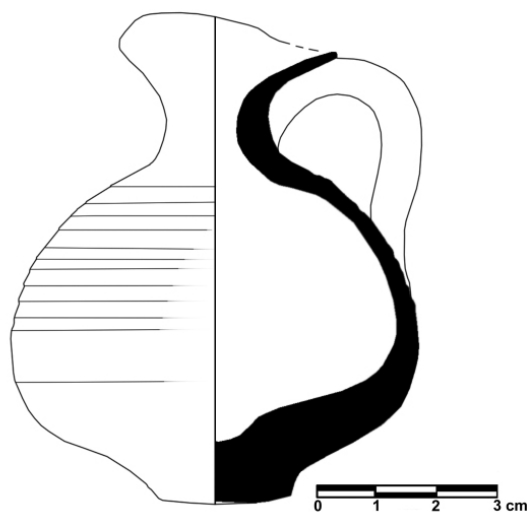

72. Krčag trolisnog otvora, loptastog recipijenta, ravnog dna i jedne trakaste drške. Rađen je od srednje prečišćene gline crvene boje pečnja i crveno bojene površine. Rame i trbuh narebreni, R dna 2,2 cm, h 8 cm (C-481, Sonda 127).

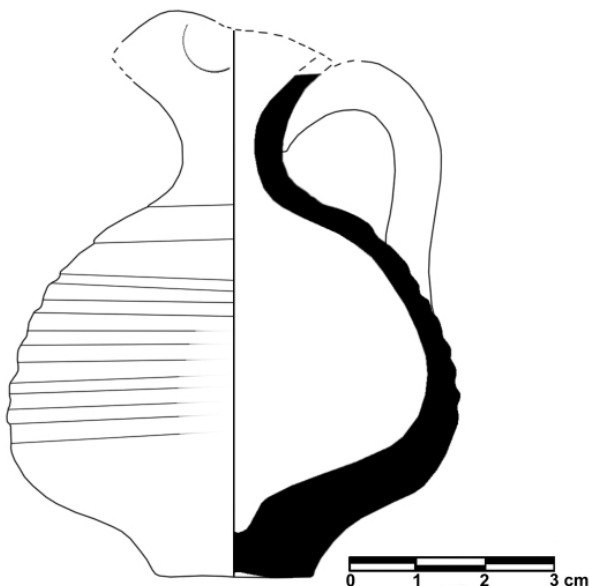

73. Fragmentovani krčag trolisnog otvora, loptastog recipijenta, ravnog dna i jedne trakaste drške. Rađen je od srednje prečišćene gline crvene boje pečnja i crveno bojene površine. Rame i trbuh narebreni, R dna 2,6 cm, h 7,8 cm (C-482, Sonda 127).

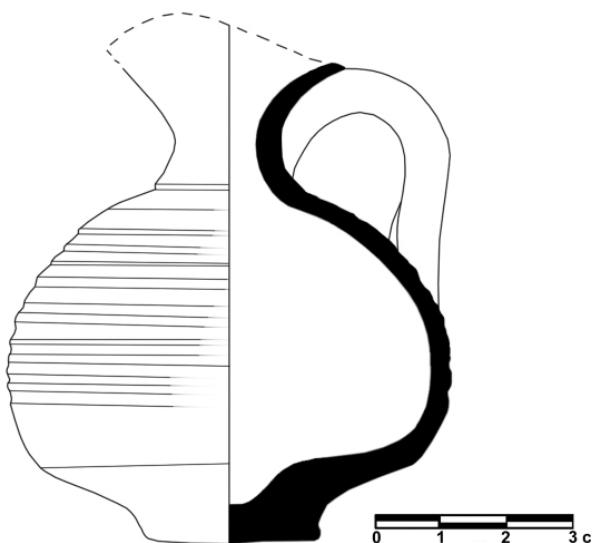

KERAMIČKE POSUDE IZ GROBOVA

Angelina Raičković Savić

Lokacija nekropole Kod koraba²⁰⁹ spada u širi pojas Viminacijuma, oko 650 m jugoistočno od vojnog logora. Ona svojim položajem spada u najistočniji deo istočne viminacijumske nekropole. Prema otkrivenim priložima nekropola se datuje u period od druge polovine 1. veka n. e. do druge polovine 3. veka, uz izuzetak samo jednog groba koji je datovan u 4. vek.

Keramika kao najčešći arheološki nalaz brojno se nalazi i u grobovima viminacijumskih nekropola u vidu priloga ostavljenih pokojniku. Bilo da su u pitanju inhumirani ili kremirani ostaci pokojnika, priloga koji se otkrivaju uz njih ukazuju nam na mnoge pravce istraživanja, kako od samog hronološkog datovanja pojedinih grobova, ako nema materijala koji bi to preciznije pružio, tako i do raznih uvida u njihov zagrobni, ali i svakodnevni život, verovanja i običaje. Iako su uz keramičke posude obavezne priloge činili žišci,²¹⁰ novac i staklene posude isto tako vrlo često se pronalazi i nakit, toaletni pribor, instrumenti, kovežići, ključevi, morske školjke i zidna fresko oplata. U ovom delu naglasak je stavljen na keramičke posude u otkrivenim grobovima, kako na njihovu primarnu funkciju, tako i na njihovu ulogu kao priloga za pokojnika. Zbog toga se svakoj otkrivenoj posudi posvećuje posebna pažnja.

Od celokupnog broja istraženih grobova nekropole Kod koraba 78 sa inhumiranim i 134 sa kremiranim pokojnicima, keramičke posude su konstatovane ukupno u 114 grobova. U 19 inhumacija je otkriveno 22 posude, dok je među grobovima sa kremiranim pokojnicima otkriveno 119 posuda u 95 grobova. U nekoliko grobova (3) konstatovan je keramički materijal koji nije mogao biti tipološki opredeljen. U još nekoliko slučajeva sačuvana su samo dna posuda, uglavnom su u pitanju delovi krčaga i lonaca. Po brojnosti priloga u obema vrstama grobova najzastupljenija je situacija u kojoj se, među ostalim priložima, nalazi i po jedna keramička posuda (u G-9 i u G1-34), potom slede po dve (G-5, G1-10). Više od tri keramičke posude u inhumiranim grobovima se javljaju samo tri

²⁰⁹Bogdanović 2010, 83–99.

²¹⁰Korać 2021.

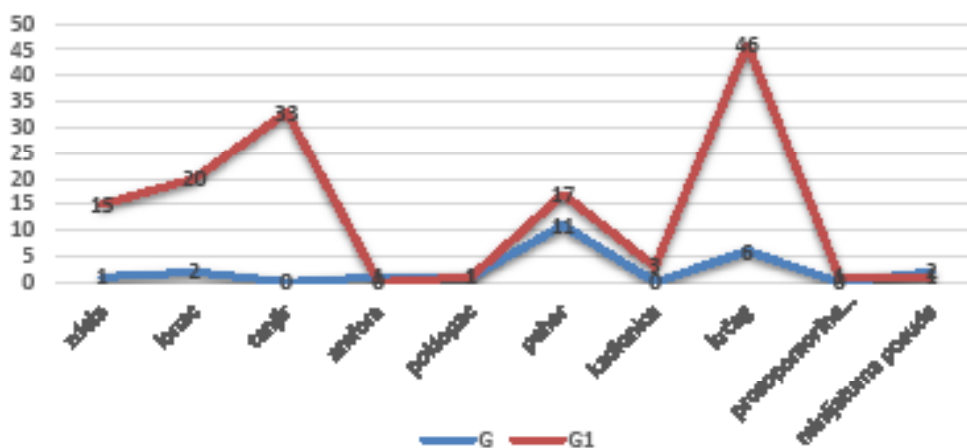

Grafikon 13 Količinska zastupljenost posuda u odnosu na formu posuda i tip groba

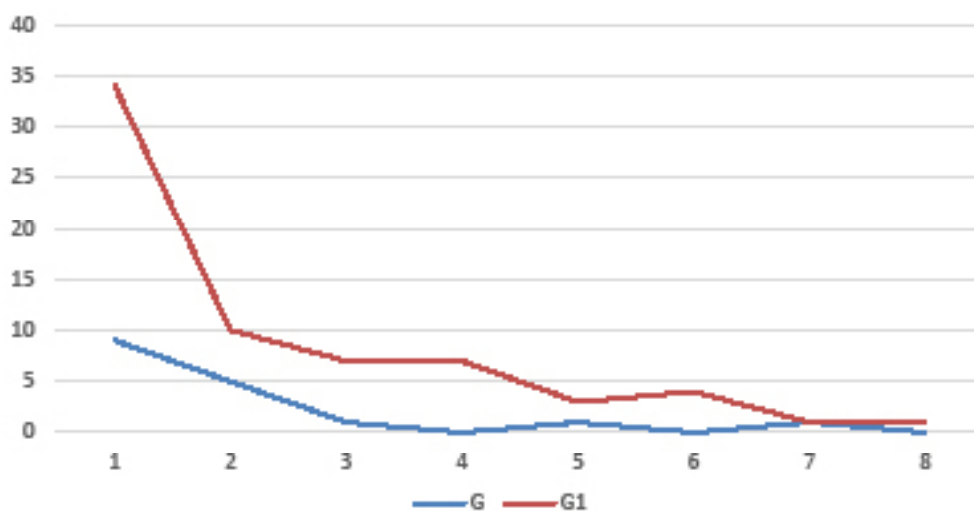

Grafikon 14 Zastupljenost po broju posuda u grobovima u odnosu na tip groba

puta, dok su kod grobova sa kremiranim pokojnicima ti prilozi mnogo brojniji (Grafikoni 13 i 14).

Na svim do sada istraživanim viminacijumskim nekropolama, pa tako i na ovoj, paralelne su sahrane kremiranih i inhumiranih pokojnika. U istovremenim grobovima inhumiranih i kremiranih pokojnika sreće se ista vrsta priloga. Pojava da se prilozi poređaju uz skeletno sahranjenog pokojnika može se pratiti i u kremiranim grobovima gde imamo zadržan raspored

priloga koji prate oblik zamišljenog tela pokojnika. To možda ukazuje na činjenicu da je obred sahrane kremiranog pokojnika bio zasnovan na tradiciji starijeg, skeletnog sahranjivanja.

Ono što je evidentno i brojčano jasno, vidljivo je da su keramički prilozi na ovoj nekropoli trostruko brojniji prilog u grobovima kremiranih pokojnika (kijih je i više istraženo), nego inhumiranih. Sva otkrivena keramika je lokalne proizvodnje. U nekoliko

grobova konstatovani su tipovi pojedinih formi koji se samo ovde nalaze (u pitanju je nekoliko tipova krčaga i pehar). Ovo je bitan podatak ako se iznese tvrdnja da su proizvodi rezultat lokalnog zanatskog centra (sem fragmenta dna zapadno mediteranske amfore), a takvi tipovi nisu za sada na drugim mestima konstatovani. To navodi na misao da se u budućnosti mogu očekivati otkrivanja još nekog zanatskog centra, uz onaj koji je otkriven osamdesetih godina prošlog veka, koji je bio načinjen za podmirivanje potreba najvećim delom južnih viminacijumskih nekropola. Veliki broj otkrivenih, a unificiranih posuda ukazuje nam na to da je u pitanju provincijska radionica, a da je izbor oblika i njihov kvalitet rezultat dobro organizovane proizvodnje.

Na prostoru ove nekropole, keramičke posude konstatovane su i van grobnih celina, ali u veoma malom broju i svojim oblicima ne remete preglednu sliku koju daje materijal iz grobova. Nisu konstatovane velike količine keramičkog materijala nad grobnim prostorima, niti posebne žrtvene površine, tako da je akcenat stavljen na materijal pronađen u grobovima. Samo u jednoj situaciji kod groba (G1-102), prilikom koje je otkrivena prosopomorfna posuda, može se pretpostaviti da potiče sa posebno izrađene žrtvene površine. U svega 14 grobova su keramičke posude nađene istovremeno sa novcem (u G-3 u G1-11), što nam potvrđuje predložena datovanja za neke oblike koje smo ranije dobijali na osnovu analogija i uslova nalaza na drugim istraživanim lokacijama. Kada govorimo o kulturnoj pripadnosti ovih pokojnika, sudeći po keramičkom materijalu, možemo konstatovati da je već uveliko izvršen prodor rimske kulture.

Ranije izvedene analize keramičkog materijala sa drugih nekropola poslužile su kao baza za uporedbu tehnika koje su korišćene za izradu pojedinih formi posuda, dok analize fizičko hemijskog sastava ovih posuda nisu izvršene. Ono što je makroskopskim i mikroskopskim posmatranjem utvrđeno, jeste da su ove posude viminacijumski proizvod, da je glinište korišćeno za njihovu izradu u arealu Viminacijuma, kao i da su u pitanju proizvodi iz još jednog zanatskog centra. Najveći deo posuda izrađen je od srednje prečišćene gline i pečen u crvenoj ili sivoj boji pečenja i spoljne površine koja je potom bojena istim tonovima.

Tek poneki proizvod je peskovitije fakture, što je opet uobičajeno za tu formu proizvoda. Sve posude sa izuzetkom (T. XCIX/17) „dačke“ šolje rađene su na vitlu. Ova rukom rađena posuda izrađena je i u nešto grubljoj fakturi, od peskovite gline sa raznim primesama i neobrađene spoljne površine. Kod nekih posuda su konstatovane nepravilnosti u debljini zidova trbuha ili cele posude. Ima i deformisanih primeraka (T. CIII/102), ali sve posude se uklapaju u opštu sliku antičke keramike od 1. do 3. veka. Nema luksuznijih formi posuda, koje se i inače vrlo retko javljaju kao grobni prilog, sve su oblici trpezne i ognjišne keramike. Nekoliko formi posuda pravljene su po uzoru na luksuznije, ali ipak su lokalni proizvod (T. XCIX/9, 10, T. CII/60, 66–70). Od transportnih formi konstatovani su samo delovi dna amfore, a posude skladišnih formi na ovoj nekropoli nedostaju.

Katalogom su predstavljene sve konstatovane posude, sem onih koje su bile toliko fragmentovane da nije bilo mogućnosti za njihovo bliže tipološko opredeljenje. Sadrži pregled oblika i tipova razvrstanih po kategorijama ustaljenih podela, sa datim potrebnim podacima za svaki oblik, tj. tip, detaljan opis izgleda, tehnoloških karakteristika i ukrasa, podatak o tome koliko često i u kojoj vrsti groba je otkriven, kao i odgovarajući crtež predstavljen na tablama. Tipološkoj obradi posuda pristupilo se sagledavanjem osnovnih karakterističnih delova posuda kako bi bili izdvojeni određeni oblici, tipovi i njihove varijante. Ovde su predstavljene samo posude koje nose važne karakteristike za dalju obradu, dok su fragmenti posuda koji ne nose karakteristična obeležja samo spomenuti. Zanimljivo je potpuno odsustvo nekih formi koje se očekuju u nekropoli ovog vremenskog okvira (npr. nema nijednog keramičkog balsamarija), ali se njihov izostanak pripisuje istim formama izvedenim u drugim materijalima (staklu).

Sve otkrivene keramičke posude podeljene su po svojoj osnovnoj funkciji na 10 formi u 52 tipa. Iako su brojčano najzastupljeniji krčazi, varijantama su najbrojnije zdele. Na trećem mestu su pehari, dok su na četvrtom lonci, bez obzira na to da li im je recipient iskorišćen kao urna za kremiranog pokojnika ili su položeni pored inhumirane osobe. Antropološke analize nisu pomogle u razrešenju problematike da li

se određena forma posuda češće odlaže u zavisnosti od starosti ili pôla sahranjene osobe. Doduše, konstatovano je da se češće minijature posude odlažu kraj dece, tri krčaga kraj odrasle muške jedinke, ali veliki broj grobova nije mogao da pruži precizniju antropološku odrednicu pokojnika, pa smo za takve informacije ostali uskraćeni.

Zdele

I pored brojno zastupljenih zdela na ovoj nekropoli, mora se naglasiti da postoje nekropole na kojima se one uopšte ne javljaju, te da su neke varijante brojno zastupljene, a neke sa svega jednim primerkom. Ovde su zdele zastupljene sa 17 posuda u 11 tipova. (T. XCIX/1-17) Sa svega jednim tipom (T. XCIX/14) među inhumiranim pokojnicima i sa preostalim kod kremiranih. Najčeše se radi o malim kalotastim zdelama različito profilisanih oboda. Dna su im ravno izvedena ili se radi o prstenastim stopama. Većinom su rađene od srednje ili dobro prečišćene gline, crvene boje pečenja i spoljne površine bojene ili firnisovane crvenim tonovima, dok su samo primerci dubokih zdela (T. XCIX/15, 16) rađeni od peskovite gline, sivo mrke boje pečenja, a jedini oblik rukom rađene zdele je i sa primesama sitnog kamena (T. XCIX/17). Posuda debelih zidova i masivnog dna sa jednom drškom u literaturi je poznata kao „dačka“ šolja. U grobu u kom je otkrivena (G1-128) datovana je novcem u period posle prve polovine 1. veka.

Skoro svi tipovi ovih zdela su uobičajeni grobni prilozima na viminacijumskim nekropolama i podjednako se nalaze i u grobovima sa kremiranim i sa inhumiranim pokojnicima. Na ovoj nekropoli retko su novcem datovane, a kada je ta situacija konstatovana, radilo se o drugoj deceniji 2. veka i kalotastim zdelama. Položaj u grobovima im varira u zavisnosti od toga da li su konstatovane u grobovima sa inhumacijom ili kremacijom.

U grobu slobodno ukopanog pokojnika (G-19) otkrivena je zdela (T. XCIX/14) sa poklopcem (T. CVII/175) sa desne strane glave. Ove zdele pripadaju tzv. „patka“ tipu zdela i vrlo su čest nalaz viminacijumskih nekropola. Na drugim nekropolama češće se javlja kao prilog u etažnim grobovima tipa Mala Kopašnica – Sase. Na ovoj nekropoli najzastupljeniji

položaj zdela u inhumiranim grobovima je kraj glave, potom kraj nogu pokojnika, u retkim slučajevima kraj lakta, dok su u slučaju kremacija podjednako zastupljeni i na gornjem nivou i u samoj raci nad kremiranim ostacima.

Kombinacije posuda kao priloga u grobovima kremiranih pokojnika koje su na ovoj nekropoli konstatovane su sledeće:

- Duboka zdela, lonac, tanjir i tri krčaga (G1-55)
- Zdela, tanjir, dno amfore (G1-66)
- Zdela i pehar (G1-70)
- Zdela i tri krčaga (G1-25, G1-77)
- Zdela, tanjir i pehar (G1-81, G1-134)
- Dve zdele, dva pehara, dva tanjira i lonac (G1-85)

Lonci

Lonci su vrlo čest grobni prilog, a na ovoj nekropoli konstatovano je preko dvadeset posuda od kojih 4 u grobovima inhumiranih pokojnika, a 20 u grobovima kremiranih pokojnika. Ono što se često konstatuje u grobovima sa kremiranim pokojnicima jeste situacija da su u lonce položeni ostaci pokojnika. Da je posuda imala funkciju urne ovde je slučaj u 2 groba. Najčešći oblik lonca koji se koristi za ovakav vid separacije ostataka pokojnika od grobne rake je tip (T. C/21–28) izrađen od peskovite gline žućkastobeličaste boje pečenja i spoljne površine koja je neobrađena. Užlebljenog, sa spoljne strane zaobljenog oboda, ovalnog recipijenta i užeg dna. Kod ovih lonaca rebra na truhu mogu biti oštrije ili blaže izvedena. Dno može biti uvučeno, kod starije faze ovih lonaca, dok su primerci datovani od sredine 2. i kroz ceo 3. vek sa ravnim dnom. Javljaju se u različitim veličinama tako da im se zapremina kreće od 0,35 i do 13 litara. U ovoj formi javljaju se u manjim dimenzijama kao pehari (T. CIII/92–97) ili kao minijature posude. Na ovoj nekropoli ti tzv. „kaolinski“ lonci konstatovani su u dva groba (G-11, G-62) sa inhumacijom i u 7 grobova sa kremiranim pokojnicima (G1-27, G1-29, G1-56, G1-105, G1-114, G1-124).

Drugi oblik lonca koji se često koristi i u funkciji urne je (T. C/18, 19) lonac ovalnog recipijenta horizon-

talno razgrnutog i sa unutrašnje strane užlebljenog oboda, ravnog dna. Oni su uvek izrađeni od peskovite gline, sive ili mrkosive boje pečenja (2,5YR 5/2, 5/4) i spoljašnje površine neobrađene. U gornjem delu trbuha mogu biti ukrašeni žlebovima. Često se nalaze i škartovi ovog tipa koji nisu uništeni nego je njihov recipijent iskorišten u sekundarnoj upotrebi kao recipijent za pepeo u vidu urne. Zapreminom dostižu 3800 ml. U grobu (G1-40) datovan je novcem (C-102) Domicijana u poslednju deceniju 1. veka n. e. Jedan od omiljenih viminacijumskih proizvoda – kako u naseobinskim slojevima tako i u nekropolama – ovde je konstatovan u grobu sa još keramičkih posuda, od kojih je jedna i poklopac. Radi se o loncima sa horizontalno izvučenim kratkim obodom, ravnog, cilindričnog vrata, loptastog trbuha na nisko profilisanoj stopi. Ispod oboda polaze najčešće dve, a ređe tri, užlebljene trakaste drške. Rađeni su od prečišćene gline crvene ili sive boje pečenja i spoljne površine bojene crveno ili crno. Ovi lonci su vrlo često ukrašeni i to ne samo pečatima, urezima, fasetama ili barbotinom, nego i apliciranim medaljonima. Kada su tako načinjeni, onda im se pripisuje i uloga u raznim ritualima, vezanim za veći broj bogova rimskog panteona.²¹¹ Za ovaj oblik je karakteristično da pripada najzastupljenijoj formi lokalne viminacijumske produkcije. Sigurni je proizvod lokalnog otkrivenog zanatskog centra. Javlja se na svim istraživanim lokacijama i datuje se od 1. do 4. veka. Pored ovih lonaca, u obema vrstama grobova su otkriveni i lonci (T. C/38, 39, 40) rađeni od peskovite gline crvene boje pečenja i spoljne površine neobrađene. Ovi lonci najčešće su ukrašeni žlebljenjem. Oblik koji se često sreće, ne samo na nekropolama nego i u naseobinskim slojevima, su loptasti ili bikonični lonci trakasto ili prstenasto profilisanog i sa unutrašnje strane užlebljenog oboda (T. C/39–36). Ovi kuhinjski lonci najčešće su izrađeni od peskovite gline sive boje pečenja, mada se javljaju pečeni i u crvenim tonovima. Utvrđene kombinacije priloga sa loncima na ovoj nekropoli su:

- Samo lonac (G-11, G-28, G-36, G-62; G1-23, G1-40, G1-52, G1-53, G1-56, G1-59, G1-96, G1-105, G1-109, G1-114)

- Lonac i pehar (G1-30)
- Lonac i dva tanjira (G1-27)
- Lonac, poklopac, tri krčaga (G1-32)
- Lonac, zdela, tanjir, tri krčaga (G1-55)
- Lonac, dve zdele, dva pehara (G1-85)
- Lonac, dva krčaga i kadionica (G1-100)
- Lonac, dva pehara, 3 krčaga (G1-101)
- Lonac, tri krčaga, minijaturac (G1-118)

Tanjiri

Tanjiri su oblik koji na ovoj nekropoli nije konstatovan ni jednim primerkom u grobovima inhumiranih pokojnika, dok je kod kremiranih najbrojniji prilog sa 33 komada. Na drugim nekropolama (Duklja, Intercisa) dešava se obrnuta situacija – da ih nema u grobovima sa kremacijom.

Svi tanjiri su rađeni na vitlu, od srednje prečišćene gline crvene boje pečenja i spoljne površine najčešće bojene tonovima iste boje. Ponekad je spoljna površina firnisovana različitim nijansama. Potrebno je izdvojiti grupu tanjira kojoj je na dnu ukrašavanje izvedeno urezivanjem radlom i pečačenjem (T. CIII/66–68). Unutrašnjost ovih tanjira ukrašena je pečatom u obliku stilizovanog stopala planta pedis, naspramno postavljenog u centralnom delu tanjira. Isto tako postoje i kombinacije raznih rozeta i listova. Raznovrsnost formi i motiva dovodi u pitanje poreklo pečatnog ukrašavanja, kao i mogućnost utvrđivanja radioničarskih centara i njihove hronologije, ali se ipak može pretpostaviti po nalazima na drugim lokacijama da su i ovi tanjiri viminacijumski proizvod.²¹² Tanjiri su datovani novcem Hadrijana u treću deceniju 2. veka. Slede plići tanjiri, koničnih zidova trbuha, različito izvedene ivice oboda, od horizontalne i užlebljene do lučno izvijene, sa apliciranom plastično izvedenom trakom. Nekoliko oblika je rađeno po uzoru na luksuznije forme. Najveći broj tanjira (T. CII/47–59) pripada tipu iskošenih zidova trbuha, lučno izvijenog oboda i prstenasto profilisane stope. I ovaj tip tanjira datovan je novcem cara Hadrijana. Kombinacija priloga na ovoj nekropoli, među kojima su otkriveni i tanjiri, je sledeća:

²¹¹Jovičić, Bogdanović 2017, 33–46.

²¹²Mitić 2017, 273.

- Tanjir (G1-41, G1-95, G1-106)
- Tri tanjira (G1-24)
- Dva tanjira, lonac (G1-27)
- Tanjir, zdela (G1-43, G1-134)
- Tanjir, lonac (G1-59)
- Tri tanjira, krčag, minijaturac (G1-54)
- Tanjir, lonac, tri krčaga i zdela (G1-55)
- Dva tanjira, dva pehara, dve zdele i lonac (G1-85)

Amfore

Amfore nisu čest grobni prilog. Nalažene su na svim istraživanim nekropolama u više svojstava, od toga da su iskorišćene kao građevinski materijal od kojih je sazidana grobna raka, preko toga da su služile kao pokrivač grobne rake, do toga da je donji deo amfore ili cela, poslužila kao recipijent za pokojnika. U slučaju kada je celo telo položeno u amforu bio je u pitanju dečji skelet, a u ostalim primerima pokojnici su kremirani i nije utvrđen njihov pol i starost. Iako je Viminacijum imao razvijenu grnčarsku i opekarsku delatnost, proizvodnja amfora se sastojala od nekoliko oblika stonih amfora manjih dimenzija. Import ostalih dolazio je iz svih krajeva Carstva i time ispunjavao potrebe tadašnjeg življa. Ostaci amfora u ovoj nekropoli konstatovani su u grobovima i sa inhumacijom (G-47) i sa kremacijom (G1-66). Kod groba sa kremacijom u pitanju je oblik etažnog groba. Od 11 priloga u grobu pored fragmenta amfore su još tanjir i zdela, a od keramike je konstatovan još i jedan žižak. Dno amfore je bilo postavljeno u osnovi etaža i na njemu su bili odloženi žižak i kolenasta fibula. Ne može se preciznije definisati uloga ove amfore u grobu, sem da je poslužila kao nosač ostalih priloga. Kod groba sa inhumiranim pokojnikom u pitanju je dno zapadnomediteranske amfore²¹³ (T. CVII/183). Otkriveno je zajedno sa peharom od beložučkaste gline i poklopcem sa dugmetastom drškom. U ovom grobu je konstatovan i bronzani novčić datovan vladavinom cara Trajana i time opredeljen u prve decenije 2. veka. To potvrđuje sliku sa drugih istraživanih lokacija, da je prvi import na Viminacijum dolazio sa zapada, da bi tek kasnije, centar trgovine bio preusmeren ka istoku,

odakle će iz oblasti Ponta biti dopremane najveće količine amfora sa različitim produktima u njima.

Poklopci

Poklopci se kao oblik ne javljaju brojno kao prilozima na ovoj nekropoli. Ovde su konstatovani sa svega četiri primerka razvrstanih u dva tipa. Jedan od njih pripada (T. CVII/175, 176) obliku koji je najzastupljenija forma poklopaca uopšte na Viminacijumu. Radi se o poklopcu kosih zidova trbuha, nenaglašenog vrata sa dugmetastom drškom. Javljaju se izrađeni u svim fakturama, bojama pečenja i dimenzijama. Ono što im je svima zajedničko jeste dugmetasta drška. Svojim izgledom i funkcionalnošću zadovoljavali su svoje korisnike pa im je dug i upotrebnik vek. Javljaju se početkom 2. i kroz ceo 3. vek. Na ovoj nekropoli neobično je to što je on iskorišćen kao poklopac na zdeli, a ne na loncu kako se očekuje. Zdela s kojom je otkriven je isto jedan od omiljenih viminacijumskih oblika i vrlo čest nalaz kako u naseobinskim slojevima tako i u nekropoli. Drugi oblik poklopca je specifičan iz drugog razloga. Njegova veličina i dubina dozvoljavaju mogućnost tumačenja da je ovakav oblik poklopca služio kao neka vrsta sača, da se pod njim namesti hrana, on zatrpava vrelinom žarom i tako pripremi obrok.²¹⁴ U grobu kremiranog pokojnika nađen je zajedno sa još tri krčaga i jednim loncem (G1-32). Ovi poklopci izrađeni su od peskovite gline često sa dodatim primesama sitnog kamena ili tucanih školjki. Javljaju se u tonovima od crveno mrke do sive boje pečenja. Spoljna površina im je neobrađena.

Pehari

Pehari su vrlo brojni grobni prilogi kako kod grobova sa kremacijom tako i sa inhumacijom. Podela se može izvesti u odnosu na to da li imaju drške i ako imaju koliko ih je, kao i na to da li im je dno ravno ili prstenasto izvedeno. Jedan od najzastupljenijih oblika pehara jesu loptasti, na uskom ravnom dnu ili prstenastoj stopi. Izrađivani su od srednje prečišćene gline raznih boja pečenja i premazivani različito – od sjajnih premaza u crvenim i sivim tonovima, do belih mat premaza. (T. CIII/80–91). Ovaj oblik vezuje se za

²¹³Bjelajac 1996, 16–20.

²¹⁴Ožanić Roguljić, Raičković Savić 2020, 85–91.

italsko poreklo i nalažen je u svim delovima Rimskog carstva već od 1. veka n. e. Vrlo često se nalazi i u naseobinskim slojevima, a brojno kao prilog u grobovima, kako kremiranih tako i inhumiranih pokojnika. U grobovima tipa MKS-a javljaju se od 2. pa do sredine 3. veka, kada se ovaj oblik malo menja i postaju izduženiji, a površina ponekad ukrašena kanelurama ili zarezima. Po tehnološkim karakteristikama na svim otkrivenim nekropolama opredeljuju se u lokalni proizvod. Brojno se javljaju i pehari čiji oblik podseća na već spomenute lonce izrađene od žućkastobeličaste gline. Ovde su oni manjih dimenzija, visina im je do 8 cm. Jedan primerak je konstatovan kao prilog u grobu četvorogodišnjeg deteta. Položen kraj detetovog desnog boka. Ne može se reći da je to uobičajen prilog u dečjem grobu, ali svakako je veoma čest grobni prilog, podjednako zastupljen i u inhumacijama i kremacijama. U drugom slučaju u ovakav tip pehara stavljen je komad sumpora (G1-36). Samo u još jednom grobu sa inhumiranim pokojnikom (G-5) otkriven je grumen sumpora na ovoj nekropoli. Svakako je njegov pronalazak vezan za neka od verovanja koja su poznata za pročišćavanje prostora ili za ozdravljenje organizma.²¹⁵ Na ovoj nekropoli (G-16) datovan je novcem Gordijana III u četvrtu deceniju 3. veka. Pehar (T. CIII/100) blago razgrnutog nenaglašenog oboda, cilindričnog vrata koji se nastavlja na bikonično prelomljen trbuh ima ravno visoko dno. Trakasta užlebljena drška polazi ispod linije oboda i završava se na prelazu vrata u trbuh. Izrađen je od srednje prečišćene gline mrke boje pečenja (5YR 4/1) i neobrađene spoljne površine. U gornjem delu je ukrašen plitkim žlebovima. Visina mu je 12 cm, prečnik oboda 7,5 cm, a zapremina 0,31 l. Konstatovan samo na istočim viminacijumskim nekropolama i to u grobovima skeletnih pokojnika, a sa samo jednim tipom javlja se u grobovima tipa Mala Kopašnica – Sase. Bliže paralele za ovaj tip nedostaju. Otkriven je u grobu datovanim novcem Aleksandra Severa, tako da možemo pretpostaviti da mu je datovanje od treće decenije 3. veka.

Kada su u pitanju pehari sa dve drške na nekropoli Kod koraba (T. CIII/76–79, 98) javljaju se tri tipa i svima je dno izvedeno u vidu prstenasto profilisane stope.

Rađeni su od srednje prečišćene gline, pečene u tonovima crvene boje i u istim tonovima im je obojena i spoljna površina. Bikoničnog su recipijenta, drške polaze ili sa same ivice oboda ili odmah ispod njega i završavaju se na najširem delu trbuha. Sve drške su imale funkcionalnu ulogu.

Ostali pehari koji su bez drški mogu se podeliti sa obzirom na oblik recipijenta na bikonične i jajolike. I oni su izrađeni od iste, srednje prečišćene gline crvene boje pečenja i u istim tonovima bojani. Najčešći su grobni prilog kod inhumiranih pokojnika. Na ovoj nekropoli su zastupljeni u četiri takve celine (G-7, G-12, G-16, G-47). Kod kremacija sami se javljaju u sedam celina (G1-6, G1-36, G1-47, G1-58, G1-68, G1-86, G1-125), a ostale kombinacije priloga u kojima su nalaženi pehari na ovoj nekropoli su:

- Pehar i kadionica (G1-16)
- Pehar i zdela (G1-70, G1-81)
- Pehar i lonac (G-28, G-36; G1-30)
- Pehar i tri krčaga (G1-80)
- Pehar, amfkoru i poklopac (G-47)
- Dva pehara, lonac, tri krčaga (G1-101)
- Dva pehara, dva tanjira, dve zdele, lonac (G1-85)
- Kadionice

Kadionice su na ovoj nekropoli konstatovane sa dva tipa u četiri primerka. Interesantan je njihov izostanak kada se ima u vidu da su vrlo čest grobni prilog na drugim nekropolama. Svojom formom koja najčešće podseća na konične zdele na šupljoj stopi u rimsko-provincijskoj proizvodnji zastupljene su u periodu 2. i 3. veka. Razlikuju se zbog različito izvedenog ukrašavanja oboda i spoljne površine posude i skoro u svim slučajevima cele su premazane engobom beličaste boje. Najčešće se javljaju kao prilozima u grobovima kremiranih pokojnika, i kada su u pitanju etažni grobovi nalaze se postavljene na svim nivoima i stranama. Ne može se ustanoviti bilo kakvo pravilo u njihovom odlaganju, odnosno da li će biti položene u donji etaž, u uglovima gornjeg etaža ili po sredini strana. Broj u grobu im se kreće od jedan do četiri. Najčešće se nalaze dve ili tri. Nekad je u pitanju isti tip, a nekad su dve iste, dok je treća različita. Isti slučaj

²¹⁵Vojvoda, Golubović Mikić 2021, 129.

zatičemo i na ovoj nekropoli u grobu kremiranog pokojnika (G1-16), gde su pored loptastog pehara konstatovani i fragmenti tri kadionice (T. CVII/172, 173, 174). Sve tri pripadaju istom tipu. U ovom grobu je bilo još i tri žiška kao i tri novčića sa početka i sredine 2. veka. Ovaj oblik ima dvostruko nazubljen obod, iskošen trbuh ukrašen jednom ili dvema plastično nazubljenim trakama. Javlja se izrađivan u različitim dimenzijama, ali svakako spada u najbrojniji tip. Drugi tip kadionice na ovoj nekropoli konstatovan je u etažnom grobu (G1-100). U njemu je pored kadionice bilo i dva krčaga, pehar, lonac, žišci, a od drugih materijala i bronzana drška. Kadionica je bila položena na osnovu prvog etaža uz zapadni zid zajedno sa bronzanom drškom i loncem. Ovaj tip kadionice (T. CVII/170) je isto jedan od najzastupljenijih u viminacijumskoj tipologiji. Kao i kod ostalih priloga, retko se primećuje gorenje posuda, međutim u slučaju kadionica nekoliko puta su u njima konstatovani ostaci neke organske materije koja je gorela (smokva). Poslednjih godina broj kadionica i njihovih varijanti drastično je porastao otkrićem velikog sloja zemlje punog kadionica na prostoru amfiteatra. To je potkrepilo ideje brojnih autora koji ističu njihov kulturni karakter, bilo kao priloga u grobu ili u kulturnim obredima, ali ne sme se zanemariti ni njihova upotreba u domaćinstvu. Javljuju se u velikom broju u Panoniji u Sirmijumu, nalaze se i širom Gornje Mezije, dok u Dalmaciji mnogo ređe.

Krčazi

Krčazi su uz žiške najčešći keramički proizvod polagan u grobove kao prilog na viminacijumskim nekropolama. Na Korabama ih je otkriveno ukupno 52, od kojih je šest u grobovima sa inhumiranim pokojnicima, a 46 u grobovima sa kremiranim pokojnicima. Po tri krčaga se javlja u čak deset grobova. Najčešće se javljaju u kombinaciji sa još jednom posudom, peharom ili loncem. Pošto su krčazi korišćeni i u svakodnevnom životu, oni otkriveni na nekropolama podržavaju tezu da su neki tipovi namenski pravljani isključivo za potrebe nekropole da budu prilog u grobu. O tome svedoči njihov veliki broj na svim istraživanim nekropolama, kao i loš kvalitet izrade. Situacija o pojavi tri krčaga u jednom grobu, razmatrana je kod više autora

koji se saglašavaju u stavu da je to izvedeno verovatno iz potrebe da se pokojniku obezbede tri bitne vrste tečnosti.²¹⁶ Najčešći oblik krčaga koji se javlja, a koji se smatra jednim od tih „grobljanskih“ tipova je (T. CIV, CV/103–135) sa kratkim vratom, jednom trakastom drškom i loptastim trbuhom. Ovakvi krčazi rađeni su od srednje prečišćene gline crvene boje pečenja i spoljne površine koja je bojena tonovima crvene boje. Nalaženi su u hiljadama primeraka različitih dimenzija. I na ovoj nekropoli su najbrojnije zastupljeni. Zajedničko im je to da se vrlo često javljaju u grupama od po tri ili barem po dva, gde je onda treći krčag ili vrlo sličnog izgleda ili trolisnog otvora. Kod krčaga se vrlo brojno javljaju upravo i ti krčazi trolisnog otvora (T. CV/137–143, T. CVI/148–150) kod kojih se opet razlikuje nekoliko varijanti profilacije otvora (jače ili slabije uštinut obod), uže ili šire grlo i trbusi koji mogu biti postavljeni visoko, na sredini posude, ili nisko, vrećasto. I oni su najvećim delom rađeni od srednje prečišćene gline crvene boje pečenja i spoljne površine bojene tonovima crvene boje. Javljuju se u dugom vremenskom periodu, a negde od kraja 2. veka vide se promene u tom osnovnom obliku gde se dužina vrata skraćuje, postaju zdepastiji, a boji se samo gornja polovina posude. Među trolisnim krčazima javljaju se i oni izrađeni od peskovite gline žućkastobeličaste boje pečenja (T. CV/137). I pored toga što je do sada otkriveno na hiljade istih krčaga, na ovoj nekropoli se javljaju i forme koje su zastupljene samo tu. Jedan od njih predstavlja krčag malih dimenzija, visine do 13 cm i zapremine do 0,4 l, trougaone ivice oboda, kratkog vrata i loptastog trbuha. Dno kod ovih krčaga je izvedeno u obliku niske stope, a drška je ovalnog preseka. Rađeni su od dobro prečišćene gline, crvene boje pečenja (5YR 6/6) i crveno bojene površine. Za njih nedostaju bliže analogije, a na ovom prostoru ih ima u većem broju. Jedan od grobova u kom su konstatovani (G1-32), iako je bio jednostavna grobna raka, sadržavao je tri krčaga (T. CVI/151-153), keramički lonac i poklopac. Drugi, jedinstveni tip, je i veći krčag trakasto profilisanog oboda, dugog uskog vrata i loptastog recipijenta. Sa jednom narebrenom drškom i dnom profilisanim u obliku niske stope (T. CV, CVI/ 144-147). Rađeni su od dobro prečišćene

²¹⁶Golubović, Raičković Savić, Mrđić 2020, 161–180.

gline, crvene boje pečenja (5YR 6/6), a spoljna površina im je crveno bojena. Visina im je do 30 cm, a zapremina se kreće u rasponu od 1900 do 2500 ml. (G1-75, 88). Uslovima nalaza datuju se u kraj 1. veka n. e. Kombinacije priloga krčaga sa drugim posudama na ovoj nekropoli su sledeće:

- Krčag (G-57; G1-49, G1-72, G1-84)
- Dva krčaga (G-72; G1-75, G1-122)
- Tri krčaga (G-10,29; G1-88, G1-101, G1-113)
- Tri krčaga i zdela (G1-25, G1-77)
- Tri krčaga i pehar (G1-28, G1-36)
- Tri krčaga i poklopac (G1-32)
- Tri krčaga, tanjir, lonac, zdela (G1-55)
- Tri krčaga, četiri tanjira (G1-80)
- Tri krčaga, lonac i minijatura posuda (G1-118)
- Krčag, minijatura posuda, tri tanjira (G1-54)
- Dva krčaga i lonac (G1-114)
- Dva krčaga i kadionica (G1-100)

Minijature posude

Oblik posuda koji nije čest prilog u viminacijumskim nekropolama. Njihovi oblici su umanjene verzije većih, funkcionalno različitih posuda, pehara, zdela i krčaga. Zastupljeni su sa svega nekoliko primeraka, a predstavljaju rad lokalnih majstora. Rađeni su na vitlu, od srednje prečišćene gline crvene boje pečenja i spoljne površine bojene tonovima crvene boje. Češće se javljaju u naseobinskim horizontima. Funkcija im nije jasna. Može se pretpostaviti da su služili za držanje nekih začina u manjim količinama, dok neki autori smatraju da su to bile dečje igračke. U slojevima gde su konstatovani, opredeljeni su u period od sredine 2. do treće četvrtine 3. veka.

Na ovoj nekropoli konstatovano je svega tri minijature posude. Jedna (T. CIII/102) od njih je otkrivena u grobu skeletnog pokojnika (G-12) zajedno sa peharom i oba su bila položena kraj njegovih nogu. Pokojnik je odrasla muška osoba. Ovakva posudica svoj uzor verovatno ima u oblicima loptastih pehara koso izvedenih oboda na prstenastim stopama ili im je dno usko i visoko postavljeno. Izrađena je od srednje prečišćene gline crvene boje pečenja i crveno je bojene površine. Ono što je njena specifičnost je da se

radi o deformisanoj posudi koja nije odbačena u škart nego je iskorišćena kao prilog u grobu. Druga minijatura posuda je isto iz groba sa skeletnim pokojnikom kod kojeg je sahrana izvedena u kovčegu. Minijatura posuda je odložena na središnji deo skeleta. Pokojnik je četvorogodišnje dete neutvrđenog pola. Drugih keramičkih priloga u ovom grobu nije bilo. Treća minijatura posuda (T. CVII/181) otkrivena je u kremaciji (G1-118) zajedno sa još tri krčaga i jednim loncem, a sve datovano novcem Hadrijana u treću deceniju 2. veka. Svojim oblikom je umanjena verzija najčešćih pehara, loptastih sa jednom drškom na uskom dnu, rađena od srednje prečišćene gline crvene boje pečenja i crveno je bojena.

Prosopomorfne posude

Karakteristika ovih posuda je da je na osnovnom obliku posude, peharu, predstavljen lik ili crte lica, oči sa obrvama, nos i usta, brada, kosa i uši. Zavisno od toga kako su izrađeni, dele se na one rađene na vitlu, u kalupu i vitlom ili samo iz kalupa.²¹⁷ Jedan jedini primerak je otkriven na ovoj nekropoli (G1-102; T. CVII/182). Po položaju u kojem je otkriven u ovom grobu pretpostavlja se da je ritualno razbijen prilikom nekog posvećivanja. Otkriven je zajedno sa jednim keramičkim žiškom.

Širom Rimskog carstva javljaju se u rasponu od četiri veka i nalažene su kako u grobovima tako i u naseobinskim slojevima. Mogle su biti korišćene i u svakodnevnom životu kao i u ritualnim obredima. Prosopomorfne posude otkrivene u grobovima tipa Mala Kopašnica – Sase potiču sa prostora nekoliko Viminacijumskih nekropola i one su u grobovima nalažene uz druge predmete, kako od keramike tako i od drugih materijala. Datovane su u period 2. i 3. veka i vezuju se za pogrebne rituale. Nalažene su i iznad grobova na tzv. „žrtvenim površinama“. Ono što im je karakteristika jeste da se češće sreću kao prilog u grobovima kremiranih pokojnika nego inhumiranih. Uzrok ovakve pojave još nije poznat. Po tehnologiji izrade smatra se da pripadaju lokalnoj viminacijumskoj proizvodnji.

²¹⁷Nikolić, Raičković 2009, 327–337.

Zdele

T. XCIX/1-3, 6, 7

Zdele kalotaste forme, tanjih zidova nenaglašenog oboda, prstenasto profilisanog ili ravnog dna. Rađene od srednje prečišćene gline crvene ili sive boje pečenja, a spoljna površina bojena u nijansama od mrko crvene (2,5YR 6/4; 5YR 6/4, 6/6, 6/8, 7/4; 10R 6/8) pa sve do sive i crne boje (5YR 6/1). Često je spoljna površina i glačana ili firnisovana. Prečnici ovih zdela se javljaju u rasponu od 10 do 25 cm. Na ovoj lokaciji su varijante manjih dimenzija. Dna im se kreću od 3,5 do 11 cm, a visina od 4 do 6,5 cm.²¹⁸

Ovakav oblik zdele čest je na Viminacijumu, kako kao prilog u nekropolama, tako i u naseobinskim slojevima. Na svim lokacijama datuje se u vremenski okvir od početka 2. veka do početka 4. veka. Na Korabama je zastupljen samo u grobovima sa kremiranim pokojnicima i to sa pet primeraka u G1-25, G1-43, G1-70, G1-77, G1-81, G1-83 i G1-134.

T. XCIX/4, 5

Kalotaste zdelice, oblikom i tehnologijom izrade vrlo slične prethodnim, od kojih se razlikuju uvučenom ivicom oboda.²¹⁹ Ovakav tip se nalazi i u importnim oblicima, a na ovoj nekropoli sve su lokalni proizvodi. Zapremina im ne prelazi 300 ml. Datuju se od kraja 2. do sredine 3. veka. Javljaju se u G1-77, G1-85.

T. XCIX/8

Plitka kalotasta zdela neprofilisanog oboda na ravnom dnu. Rađena od dobro prečišćene gline crvene boje pečenja i istim tonovima bojena. Prečnik oboda joj iznosi 14 cm, a dna 6 cm. Datuje se u drugu polovinu 2. veka. Konstatovana je samo u jednom grobu kremiranog pokojnika G-18.

T. XCIX/9, 10

Kalotaste zdelice lučno izvijenog oboda, naglašene unutrašnje ivice oboda, na niskoj stopi, rađene od dobro prečišćene gline crvene boje pečenja (2,5YR 6/6, 6/8), crveno bojene površine.²²⁰ Na drugim loka-

cijama ovakve zdele, koje liče obliku Drag. 35, mogu se javiti izrađene i sa drugim tehnološkim karakteristikama, načinjene od sive gline, crno bojene, bez pre-maza ili sa mramorizacijom. Zapremina im ne prelazi 300 ml. Podjednako su često zastupljene i kao grobni prilog i u naseobinskim slojevima. Uslovima nalaza najraniji primerci se datuju u poslednje decenije 1. veka n. e. Ovde otkrivene su u G1-99.

T. XCIX/11

Zdelica razgrnutog oboda i blago prelomljenih zidova trbuha. Rađena od dobro prečišćene gline, crvene boje pečenja (5YR 7/6). Zdelice ovog tipa nisu čest grobni prilog. Datovana je pronađenim novcem u grobu u prvu deceniju 2. veka u G1-91.

T. XCIX/12

Zdela kratkog horizontalnog oboda, blago prelomljenih zidova trbuha; ravnog užeg nenaglašenog dna. Rađena od srednje prečišćene gline sivomrke boje pečenja (10R 7/4). Datovana je novcem iz groba u kom je pronađena u sredinu 2. veka. Otkrivena uz ostale posude u G1-66.

T. XCIX/13

Zdela bikoničnog recipijenta, na niskoj prstenastoj stopi. Rađena od dobro prečišćene gline crvene boje pečenja (2,5YR 5/8). Češće se javlja u naseobinskim slojevima nego kao prilog u grobovima. Uslovima nalaza na drugim lokacijama datuje se u 2. vek. Otkrivena u G1-85.

T. XCIX/14

ZZdela bikoničnog recipijenta. Na prelomu trbuha je naglašena plastična traka. Rađena je od srednje prečišćene gline u crvenoj boji pečenja (2,5YR 6/8), površine bojene crvenom bojom. Zdele ovog tipa su vrlo čest nalaz u grobovima kremiranih pokojnika. Mnogo se češće javljaju na južnim viminacijumskim nekropolama. Prvi oblici ovog tipa stigli su putem importa, a za ovaj oblik paralele nalazimo širom okolnih provincija.²²¹ Ove zdele se javljaju i sa mnogo većim prečnicima od ove sa Koraba (22 cm) tako da im zapremina može biti do 5500 ml. Datuju se u period od

²¹⁸Raičković 2012, T. I/5, 8.

²¹⁹Raičković 2012, T. I/12.

²²⁰Raičković 2012, T. II/ 26.

²²¹Raičković 2012, 67, T. I/9.

2. do 4. veka. Konstatovana je samo u jednom grobu inhumiranog pokojnika G-19.

T. XCIX/15

Duboka zdela užlebljenog oboda visoko postavljenoj trbuha i kratkog vrata, užeg dna.²²² Rađena od peskovite gline sive boje pečenja, spoljne površine neobrađene. Najranije datovanje ovakvih zdela je iz groba sa kremacijom u prvu polovinu 2. veka, a najbrojnije u sam kraj 2. i prvu polovinu 3. veka. Zapreminom mogu dosegnuti 1700 ml. Na Korabama otkrivena u G1-55.

T. XCIX/16

Kalotasta zdela ravnog dna. Rađena od peskovite gline sive boje pečenja (5YR 7/1) i spoljne površine neobrađene. Nije čest grobni prilog. Uslovima nalaza na drugim mestima se datuje od druge do poslednje decenije 2. veka. Otkrivena u grobu skeletnog pokojnika G-37.

T. XCIX/17

Jedini oblik rukom rađenih zdela pripada obliku tzv. „dačkih šolja“, koničnih zdela debelih zidova i ravnog dna sa jednom drškom. Na ovoj nekropoli je otkrivena svega jedna. Rađena je od peskovite gline sivomrke boje pečenja i spoljne površine neobrađene. Kao grobni prilog češće se javljaju na prostoru Dakije, dok su na viminacijumskim nekropolama više zastupljene na Pećinama i Pirivoju.²²³ Prečnikom od 10 i visinom od 6 cm dostiže zapreminu od 300 ml. Datuju su u drugu polovinu 2. veka i traju do prve polovine 3. veka.

Lonci

T. C/18, 19

Lonci ovalnog recipijenta horizontalno razgrnutog i sa unutrašnje strane užlebljenog oboda, ravnog dna.²²⁴ Rađeni su od peskovite gline, sive ili mrkosive boje pečenja (2,5YR 5/2, 5/4) i spoljašnje površine neobrađene. U gornjem delu trbuha mogu biti ukrašeni

žlebovima. Javljaju se tokom celog 3. veka. Konstatovani su i u grobovima kremiranih i inhumiranih pokojnika (G-36; G1-40).

T. C/20

Lonac razgrnutog oboda i bikoničnog trbuha, te ravnog nenaglašenog dna. Rađen od peskovite gline sive boje pečenja i neobrađene spoljašnje površine. Prečnik oboda mu je 10,5 cm, a visina 13,6 cm. Ovakav tip lonca na drugim lokacijama dostiže visinu i preko 22 cm, te zapreminu do 3000 ml. Uslovima nalaza datuje se u prvu polovinu 3. veka, konstatovan je u G1-55.

T. C/21–28

Jedan od najčešćih i najbrojnijih grobnih priloga kako u ovoj nekropoli tako i uopšte na svim viminacijumskim nekropolama. Podjednako se često javlja i u grobovima sa inhumiranim i sa kremiranim pokojnicima. Lonac užlebljenog, spolja zaobljenog oboda, ovalnog recipijenta. Rađen od peskovite gline, beličaste boje pečenja, neobrađene spoljne površine. Ispod oboda polazi jedna ili dve kratke široke trakaste drške.²²⁵ Nađen je u više grobova (G-11, 62; G1-27, G1-29, G1-56, G1-105, G1-114, G1-125)

T. C/29-32

Lonci trakasto profilisanog, na ivici zaravnjenog oboda, sa unutrašnje strane užlebljenog. Ispod oboda polazi trakasta drška koja je sa strane užlebljena.²²⁶ Bikoničan trbuh je u gornjem delu ukrašen plitkim žlebom. Rađeni su od peskovite gline sive boje pečenja i neobrađene površine. Uslovima nalaza datuju se u prvu polovinu 3. veka. Konstatovani su samo u grobovima kremiranih pokojnika G1-55, G1-100, G1-101.

T. C/33-36

Lonac prstenasto profilisanog, sa unutrašnje strane užlebljenog oboda, loptastog recipijenta i ravnog dna, sa jednom ili dve drške trakaste profilacije.²²⁷ Rađen od peskovite gline sive ili ponekad crvene boje pečenja i površine neobrađene.

²²²Raičković 2012, T. III/32.

²²³Raičković 2012, T. III/34.

²²⁴Raičković 2012, T. V/1.

²²⁵Raičković 2007, T. V/51.

²²⁶Raičković 2012, T. V/2.

²²⁷Raičković 2012, T. V/3.

Kao i prethodni tip, čest je grobni prilog u obema vrstama grobova, dok je u nekoliko situacija iskorišćen i u funkciji urne. Uslovima nalaza datuje se od druge polovine 2. kroz ceo 3. vek. Samo u jednom slučaju, ne nalaza u grobu već u ukopu, datuje se u početak 2. veka. Otkriven i u grobovima sa kremiranim (G1-30, G1-109) i u grobovima sa inhumiranim pokojnicima (G-28).

T. C/37

Lonci koso izvučenog oboda i vrećastog trbuha. Rađeni su od peskovite gline sive ili crvene boje pečenja i spoljne površine neobrađene, dok je dekoracija izvedena urezivanjem.²²⁸ Konstatovani su u grobu kremiranog pokojnika (G1-50).

T. CI/38–40

Lonci koso izvedenog oboda, cilindričnog vrata i vrećastog trbuha, ravnog, nenaglašenog dna. Rađeni su od peskovite gline crvene ili sive boje pečenja i spoljne površine neobrađene.²²⁹ Otkriveni su u grobovima kremiranih pokojnika, G1-32, G-118.

T. CI/41-43

Lonci horizontalno izvučenog kratkog oboda sa ravnim, cilindričnim vratom i loptastim trbuhom na nisko profilisanoj stopi. Ispod oboda polaze dve, užlebljene trakaste drške.²³⁰ Ponekad se javljaju i tri drške na loncu ovog tipa. Rađeni su od prečišćene gline crvene ili sive boje pečenja i spoljne površine bojene crveno ili crno. Mogu biti ukrašeni pečatima, urezima, fasetama ili barbotinom. Ovaj oblik je najzastupljenija forma lokalne viminacijumske produkcije. Javlja se na svim istraživanim lokacijama i datuje se od 1. do 4. veka. Na nekropoli Kod koraba nađeni su samo u grobovima sa kremiranim pokojnicima G1-59, G1-85 i G1-96.

Tanjiri

T. CII/47-59 i 71

Tanjir iskošenih zidova trbuha, razgrnutog oboda, prstenasto profilisanog dna. Rađen je od prečišćene crveno pečene gline, bojen crveno i uglačane površine.²³¹

Datuje se u period od sredine 2. do sredine 3. veka. U velikom broju nađeni su na ovoj nekropoli u G1-24 (3 komada), G1-27, G1-41, G1-43, G1-55; u G1-80 (3 komada), G1-81, G1-85, G1-106.

T. CII/60

Tanjir kalotastog recipijenta, neprofilisanog oboda, prstenasto profilisane stope.²³² Rađen je od prečišćene gline crvene boje pečenja i crveno bojene površine, uzor Drag. 32 (Consp.: Forma 4.2). Datuje se u period od početka 2. do prve polovine 3. veka. Nađen je samo u grobu kremiranog pokojnika G1-130.

T. CII/61

Plići tanjir neprofilisanog oboda, blago prelomljenog trbuha koji se spušta ka prstenastoj stopi.²³³ Rađen je od prečišćene gline crvene ili sive boje pečenja sapovršinom bojenom tonovima crvene ili sive boje ili je glačana. Datuje se u prvu polovinu 3. veka. Nađen je samo u G1-106.

T. CII/62-64

Tanjir neprofilisanog oboda, na spoljnu stranu iskošenih zidova trbuha koji se lome ka maloj prstenastoj stopi ili naglašenom dnu. Rađen od prečišćene gline crvene ili mrke boje pečenja i bojene površine tonovima crvene ili mrke boje.²³⁴ Kod importnih primeraka osnovna forma je ista, dok je naglašeno dno široko, a spoljna površina mramorizirana. Rađeni su po uzoru na Consp.: Form. 1. Datuje se u početak 2. do prve polovine 3. veka. Konstatovani su u G1-66.

²²⁸Raičković 2007, T. VI/60.

²²⁹Raičković 2012, T. V/11.

²³⁰Raičković 2007, T. VI/69.

²³¹Raičković 2012, T. IX/3.

²³²Raičković 2007, T. VIII/85.

²³³Raičković 2007, T. VIII/86.

²³⁴Raičković 2012, T. IX/6.

T. CII/65

Tanjir plitkog zaobljenog recipijenta, horizontalno izvedenog oboda. Rađen je od prečišćene gline crvene boje pečenja i spoljne površine bojene tonovima crvene boje. Nije čest grobni prilog. Na drugim istraživanim lokacijama datuje se u kraj 2. i početak 3. veka. Konstatovan je u grobu inhumiranog pokojnika G-59.

T. CII/66-70

Tanjiri lučno izvijenog oboda i kalotastog recipijenta, na niskoj prstenastoj stopi.²³⁵ Rađeni su po uzoru na formu Drag. 36 (Consp. 43), od dobro prečišćene gline crvene (2,5YR 6/8; 5YR 5/8, 6/4, 7/6) boje pečenja, površine bojene u tonovima crvene ili mrke boje; ovaj oblik se znatno ređe javlja u sivoj boji pečenja (10YR 6/1), tamnosivo bojene površine. Dno je ukrašeno pečatnim ornamentom, smeštenim unutar ili oko urezanog kruga, a ukras uglavnom čine listoliki motivi, ređe dvostruki pečat *planta pedis*. Datuju se u kraj 1. i 2. vek. Nalaženi su samo u grobovima kremiranih pokojnika G1-54 (3 komada) i G1-85.

T. CII/72

Tanjir neprofilisanog oboda i kosih zidova trbuha. Rađen je od srednje prečišćene gline crvene boje pečenja i površine bojene crvenim tonovima.

T. CII/73

Fragmenti tanjira lučno izvijenog oboda i prstenasto profilisanog dna. Rađen je od srednje prečišćene gline crvene boje pečenja i površine bojene crvenim tonovima.

Poklopci**T. CVII/175,176,178**

Poklopac konične forme, zaobljenog oboda sa dugmetastom drškom. Javlja se u različitim dimenzijama i fakturama. Najčešće je rađen od prečišćene gline crvene i sive boje pečenja i neobrađene spoljne površine.²³⁶ Datuje se u 2. i 3. vek. Na ovoj nekropoli

konstatovan je u grobovima inhumiranih pokojnika G-19 i G-47 i kremiranog pokojnika G1-32.

T. CVII/177

Duboki poklopac kalotaste forme sa dugmetastom drškom. Rađen je od gline sa primesama peska i usitnjenog kamena, mrke (10R 4/2) boje pečenja.²³⁷ Samo jednim primerkom zastupljen je u G-5.

Pehari**T. CIII/74**

Pehar visoko postavljenog trbuha, koso izvedenog oboda i prstenasto profilisane stope. Rađen je od prečišćene gline crvene boje pečenja i crveno bojen.²³⁸ Nađen je sa tri krčaga u G1-28. Datuje se u period od sredine 2. do sredine 3. veka.

T. CIII/75

Pehar bikoničnog recipijenta, na prstenasto profilisanoj stopi.²³⁹ Rađen je od prečišćene gline, crvene boje pečenja i spoljne površine bojene tonovima crvene boje. Datuje se u period kraja 2. do prve polovine 3. veka. Javlja se u grobu kremiranog pokojnika G1-30.

T. CIII/76-78

Bikonični pehari sa dve drške na prstenastoj stopi. Obod je vertikalno izveden. Rađeni su od prečišćene gline, crvene boje pečenja i spoljne površine bojene istim tonovima (2,5 YR 6/8; 5YR 7/6). Datuju se u kraj 2. i prvu trećinu 3. veka. Javljaju se u grobovima kremiranih pokojnika G1-81, G1-85, G1-101.

T. CIII/79

Bikonični pehar šireg razgrnutog i užlebljenog oboda prstenastog dna, sa dve drške. Rađen od prečišćene gline, crvene boje pečenja i neobrađene površine. Nije čest grobni prilog. Konstatovan je samo jedan primerak u grobu inhumiranog pokojnika G-12. Datuje se u prvu polovinu 3. veka.

²³⁵Raičković 2012, T.IX/10.

²³⁶Raičković 2007, T. XI/104.

²³⁷Ožanić Roguljić, Raičković Savić 2020, 86.

²³⁸Raičković 2012, T. XIII/1.

²³⁹Raičković 2012, T. XIII/7.

T. CIII/80-91

Loptasti pehari koso razgrnutog, kratkog oboda i blago konkavnog ili prstenastog dna, sa jednom drškom.²⁴⁰ Rađeni su od srednje prečišćene gline, crveno ili sivo pečeni, spoljne površine glačane ili bojene u raznim tonovima. Najčešći su oblik pehara kao grobnog priloga na ovoj nekropoli. U grobovima inhumiranih pokojnika konstatovani su u G-28, G-36 i G-47 i duplo brojnije u grobovima kremiranih pokojnika G1-16, G1-58, G1-68, G1-70, G1-79, G1-86, G1-101. Datuju se od sredine 2. do sredine 3. veka.

T. CIII/92-98

Pehari bikoničnog ili loptastog recipijenta, koso izvedenog oboda, na užem ravnom dnu.²⁴¹ Rađeni su od peskovite gline beličaste boje pečenja i neobrađene spoljne površine. Zidovi trbuha su narebreni. Vrlo su čest grobni prilog, umanjene verzije ovog oblika opredeljene su u minijaturene posude. Na ovoj nekropoli u grobu inhumiranog pokojnika (G-16) datovani su novcem cara Gordijana III u četvrtu deceniju 3. veka. U grobovima inhumiranih pokojnika konstatovan je u G-42, G-47, G-80, G-125, a u grobovima kremiranih u G1-16, G1-29, G1-125, G1-134.

T. CIII/99

Pehar sa dve drške koso razgrnutog oboda, nisko prelomljenog trbuha i prstenasto profilisane stope.²⁴² Rađen je od prečišćene gline crvene boje pečenja i spoljne površine koja je bojena tonovima crvene boje. Datuje se u početak 2. veka. Na ovoj nekropoli konstatovan je samo u G1-85.

T. CIII/100

Pehar sa jednom drškom na punoj ravnoj stopi koso izvedenog oboda, užeg vrata i loptastog trbuha.²⁴³ Rađen je od peskovite gline sive boje pečenja i neobrađene spoljne površine. Jedini tip ovog pehara uopšte na svim viminacijumskim nekropolama. Otkriven je u grobu inhumiranog pokojnika (G-7) i novcem iz njega datovan u period od treće decenije 3. veka.

²⁴⁰Raičković 2012, T. XIII/13,14.

²⁴¹Raičković 2012, T. XIII/15.

²⁴²Raičković 2012, T. XIII/18.

²⁴³Raičković 2012, T. XIII/25.

Kadionice**T. CVII/170**

Konična kadionica na šupljoj stopi, dvostruko nazubljenog oboda sa jednom ili dve plastično nazubljene trake.²⁴⁴ Rađena je od prečišćene gline crvene boje pečenja sa tragovima bele engobe sa spoljne strane. Uslovima nalaza datovana je u prvu polovinu 2. veka (novcem Faustine oko 147. godine i novcem Trajana 117–137. godine) u grobu kremiranog pokojnika G1-100.

T. CVII/171–174

Kadionica koničnih zidova na profilisanoj šupljoj stopi. Rađena je od prečišćene gline crvene boje pečenja i premazana belom engobom sa obe strane. Obod je ukrašen nareckanim trakama koje su na jednakim razmacima uštinute.²⁴⁵ Trbuh ovih kadionica je narebren oštrijim ili oblim rebrima. Datuju se u period kraja 2. i prve polovine 3. veka. U grobu G1-16 konstatovane su čak tri kadionice ovog tipa.

Krčazi**T. CIV, CV/103–135**

Predstavljaju najzastupljeniji grobni prilog na svim istraživanim viminacijumskim nekropolama.²⁴⁶ Krčazi trougaonog, sa unutrašnje strane oštro užlebljenog oboda, uskog vrata i loptastog, visoko naglašenog ili bikoničnog trbuha; dno je u obliku niske, prstenaste, ređe pune stope, a drška uglavnom, užlebljena. Rađeni su od dobro prečišćene gline, crvene boje pečenja (2,5YR 6/8, 5YR 6/6, 6/8, 7/8, 7.5YR 6/6), crveno, do mrkocrveno bojene, znatno ređe firnisovane površine. Datuju se u 2. vek. Ovde su konstatovani grupisani po dva ili tri komada: G-29 (3), 57; G1-10 (3), G1-25 (3), G1-28 (3), G1-32 (3), G1-36 (3), G1-55 (3), G1-88, G1-100 (2), G1-113 (3).

T. CV/136

Krčag duboko užlebljenog oboda trakasto izvedene ivice, uskog grla i različito profilisanog recipijen-

²⁴⁴Raičković 2012, T. XIV/1.

²⁴⁵Raičković 2012, T. XIV/2.

²⁴⁶Golubović, Raičković Savić, Mrđić 2020, 180/11.

ta; dno je u obliku niske stope, a drška je užlebljena ili, znatno ređe, narebrena.²⁴⁷ Ivica oboda može biti ukrašena plitkim žlebom, a gornji deo recipijenta narebren. Ovakvi tipovi krčaga rađeni su od dobro prečišćene gline, crvene boje pečenja (2.5YR 5/8), crveno bojene površine. Datuje se u 2. i početak 3. veka. Konstatovan je samo u G1-49.

T. CV/137

Krčag uštinutog otvora, uskog vrata i loptastog narebrenog trbuha; dno je ravno, a drška užlebljena.²⁴⁸ Rađen je od gline sa primesama sitnozrnog peska, žućkastobele boje pečenja (10YR 8/3), tzv. „kaolinske gline“. Datuje se u period 2. do sredine 3. veka. Nađen je u G1-84.

T. CV/138–14

Krčazi manjih dimenzija, sa izlivnikom na razgrnutom obodu i loptastim, često narebrenim recipijentom; dno je u obliku niske stope, a drška užlebljena.²⁴⁹ Rađeni su od dobro prečišćene gline, crvene boje pečenja (2,5YR 6/6, 5YR 6/8, 7/6), crveno bojene, retko i glačane površine. Datuju se u period sredine 2. do početka 3. veka. Konstatovani su samo u grobovima kremiranih pokojnika i to u G1-80, G1-101, G1-115, G1-118(2), G1-122.

T. CV, CVI/144–147

Tip krčaga koji se javlja samo na nekropoli Kod koraba, sa trakasto profilisanim obodom, dugim uskim vratom i loptastim recipijentom; dno je u obliku niske stope, a drška narebrena.²⁵⁰ Rađeni su od dobro prečišćene gline, crvene boje pečenja (5YR 6/6), crveno bojene površine. Zapremina im dostiže i 2,5l. Konstatovani u više grobova G1-54 i 75 (2).

T. CVI/148–150

Krčazi manjih dimenzija, sa jednom drškom, trolisnog otvora, kratkog vrata, bikoničnog narebrenog trbuha, prstenasto profilisane stope.²⁵¹ Rađeni su od

prečišćene gline, crvene boje pečenja, spoljne površine crveno bojene. Datuju se uslovima nalaza u drugu polovinu 2. i početak 3. veka. Tri primerka nalaze se u jednom grobu inhumiranog pokojnika G-72.

T. CVI/151–156

Krčazi malih dimenzija, sa trougaonom ivicom oboda, kratkim vratom i loptastim trbuhom; dno je u obliku niske stope, a drška je ovalnog preseka. Rađen je od dobro prečišćene gline, crvene boje pečenja (5YR 6/6), crveno bojene površine. Nedostaju analogije za ovaj tip krčaga. Otkriveni su samo na ovoj nekropoli. Zapremina im ne prelazi 0,4 l. Javljaju se u grobovima kremiranih pokojnika G1-32, G1-118 i datuju u 2. vek.

T. CVI/157, 158

Manji krčazi sa jednom drškom, koso izvedenog oboda, naglašenog ravnog vrata od kojeg se spušta bikonični trbuh, prstenasto profilisane stope.²⁵² Rađeni su od peskovite gline, sive boje pečenja, neobrađene spoljne površine. Datuju se u kraj 2. i početak 3. veka, a konstatovani su u G1-77.

T. CVI/159–162

Manji krčazi sa jednom drškom, lučno izvijenog oboda, kratkog vrata, loptastog trbuha, prstenasto profilisane stope. Rađeni su od prečišćene gline, crvene boje pečenja, spoljne površine bojene tonovima crvene i braoncrvenkaste boje. Datuju se u drugu polovinu 2. i sam početak 3. veka. Konstatovana su dva groba sa kremiranim pokojnicima G1-77 i G1-80 (2).

Minijaturene posude

T. CVII/179–181

Minijaturene posude na ovoj nekropoli zastupljene su sa svega tri primerka. Sve bi svojim izgledom spadale u umanjene verzije pehara sa jednom drškom, koso izvedenog oboda, recipijenta loptastog oblika, i uskim i ravnim ili prstenastom profilisanim dnom. Svi su rađeni od srednje prečišćene gline, crveno pečeni i bojani. U dva slučaja, u grobovima kremiranih pokojnika su bili nađeni sa novcem, u jednom sa bronzanim novčićem

²⁴⁷Raičković 2012, T. XV/4

²⁴⁸Raičković 2012, T. XV/6.

²⁴⁹Raičković 2012, T. XV/10.

²⁵⁰Raičković 2012, T. XVI/20.

²⁵¹Raičković 2012, T. XVII/29

²⁵²Raičković 2012, T. XVI/14.

cara Hadrijana (G1-54), a u drugom sa novcem Domiciana (G1-118), a javljaju se podjednako i u grobovima inhumiranih pokojnika (G-12, G-44).

Prosopomorfne posude

T. CVII/182

Na ovoj nekropoli nađen je samo jedan primerak prosopomorfne posude.²⁵³

Amfore

T. CVII/18

Dno amfore rađene od srednje prečišćene gline crvene boje pečenja pripada nekom od oblika zapadno mediteranskih amfora.²⁵⁴ Datovana je novcem i kaolinskim peharom nađenim u grobu u sam početak 2. veka (Trajan), u grobu sa kremacijom G1-66.

ANTROPOLOŠKA ANALIZA

Ilija Mikić

Tokom arheoloških iskopavanja lokaliteta Kod koraba, koja su se odvijala u periodu od 2005–2008. godine, otkrivena je nekropola sa 78 grobova inhumiranih pokojnika koji se mogu okvirno datovati u period od 1. do 4. veka. Antropološki je analizirano ukupno 79 skeleta. Ženskom polu pripada 12, a muškom 17, dok su 23 skeleta opredeljeni kao dečji (Tabela 8). Pol i starost nisu mogli biti utvrđeni na 13 skeleta. Grobovi kremiranih pokojnika su se kao način pogrebnog rituala takođe praktikovali na ovoj nekropoli. Analize kremiranih ostataka su pokazale da su se u malom broju slučajeva mogli utvrditi pol i starost, kao i eventualne patološke promene.

Materijal i metod

Antropološke analize skeletnog materijala su sprovedene uz primenu standardizovane antropološke metodologije. Prema modelu koji je dao Šutkovski utvrđivan je pol na dečjim skeletima.²⁵⁵ Za utvrđivanje

starosti je korišćena shema erupcije zuba.²⁵⁶ Utvrđivanje individualne starosti i pola kod odraslih je urađeno pomoću preporuka koje su definisali D. Ferembach, I. Švidecki i M. Stloukal.²⁵⁷ Na osnovu morfoloških promena sternalnih krajeva rebara je utvrđivana starost kod odraslih²⁵⁸ kao i posmatranjem morfoloških promena aurikularne površine karlice²⁵⁹ i pubične simfize.²⁶⁰ Dentalni status je dobijen prema preporukama koje su definisali Hilson²⁶¹, Brotvel²⁶² i Lavdžoj.²⁶³ Paleopatološke promene na skeletima posmatrane su prema referentnoj i savremenoj literaturi.²⁶⁴ Step en očuvanosti skeleta određen je prema modelu koji je dao Mikić.²⁶⁵ Za izračunavanje telesne visine korišćene su formule koje su dali Trotter i Gleser.²⁶⁶

Za potrebe antropoloških analiza je bilo dostupno 79 skeleta, ali bi trebalo napomenuti da su oni poticali iz pojedinačnih, dvojnih i trojnih grobova, mada u nekoliko slučajeva kosti u grobovima nisu nađene. Očuvanost skeleta je u velikoj meri bila nešto lošija (IV i V stepen očuvanosti), tako da su u 24 slučaja uglavnom mogli biti konstatovani samo pol i starost ili samo jedno od njih.

Zdravstveni status

Zdravstveni status sahranjenih na nekropoli Kod koraba je mogao biti posmatran na svim raspoloživim skeletima. Uglavnom se radi o patološkim promenama koje su već mogle biti konstatovane na antropološkom materijalu sa Viminacijuma.²⁶⁷ Izuzetak predstavlja nekoliko trauma koje će biti opisane u daljem delu teksta. Takođe je i analiziranje dentalnog materijala pokazalo učestalost patoloških dijagnoza

²⁵⁶Ubelaker 1965.

²⁵⁷Ferembach *et al.* 1980, 517–549.

²⁵⁸Işcan, Loth, Wright 1984a, 1984b.

²⁵⁹Lovejoy 1985, 15–28.

²⁶⁰Todd 1928.

²⁶¹Hilson 1996.

²⁶²Brotvel 1963.

²⁶³Lovejoy 1987, 47–56.

²⁶⁴Ortner 2003; Aufderheide, Rodriguez-Martin 1988; Šlaus 2006.

²⁶⁵Mikić 1978.

²⁶⁶Trotter, Gleser 1958, 463–514.

²⁶⁷Микић 2016.

²⁵³Nikolić, Raičković 2006, 327–337.

²⁵⁴Bjelajac 1996, 16, sl.20.

²⁵⁵Schutkovski 1993, 199–205.

na zubima i vilicama koje su u jednakom procentu javljaju na svim populacijama antičkog Viminacijuma. U tekstu koji sledi će biti prikazane patološke promene na kostima koje su podeljene prema svojoj specifičnosti, odnosno uzroku nastajanja (ilustrovane su na slikama 54 do 66).

Nespecifične zarazne bolesti

U nespecifične zarazne bolesti koje su zastupljene na skeletima arheoloških populacija, moraju se na prvom mestu svrstati periostitis i osteomijelitis. One nastaju tako što se na kostima pojavljuju određene paleopatološke promene usled delovanja određenih zaraznih bolesti koje zahvataju periosteum, kortikalnu kost ili medularnu šupljinu kosti. Upala periosteuma – periostitis je najblaža manifestacija zarazne bolesti na kosti. Osteitis (upala kortikalne kosti) i osteomijelitis (upala medularne šupljine) su znatno opasniji. Periostitis može nastati iz nekoliko razloga, kao što su nespecifične bakterijske infekcije, specifične zarazne bolesti koja se hematogenim putem raširila na kost (sifilis), lokalizovane traume, venozne insuficijencije, metaboličke bolesti (skorbut) i usled drugih uzroka. Ovi uzroci stimulišu osteoblastične stanice koje se nalaze u unutrašnjem sloju periosteuma, zbog čega se stvara nova, slabo formirana kost koja prekriva prirodnu kortikalnu kost. U aktivnom stanju periostitis je sive ili smeđe boje, porozan je i formira lezije na kostima koje izgledom liče na koru od drveta.

Na skeletima sa nekropole Kod koraba u pet slučajeva je mogao biti konstatovan, i to uglavnom na dugim kostima (G-19, G-23, G-42, G-43, G-67).

Za razliku od osteitisa i osteomijelitisa koji su veoma opasni, periostitis, koji je posledica nespecifične zarazne bolesti, nije smrtonosan. Najčešća lokalizacija takvog periostitisa je na medijalnoj strani cevanice (Sl. 54, 55 i 56). Kao mogući razlog nastajanja ove promene se navodi činjenica da tibija nije okružena većom količinom mekih tkiva. Anteriorna površina tibije se nalazi odmah ispod kože, zbog čega je temperatura u samoj kosti malo niža nego u većini drugih kostiju i to može činiti ovu kost podložnijom infekciji.²⁶⁸



Sl. 54 Periostitis na medijalnoj površini tibije (G-43)



Sl. 55 Periostitis na kostima dečjeg skeleta (G-67)



Sl. 56 Periostitis na medijalnoj površini tibije (G-42)

²⁶⁸Šlaus 2006, 178.

Poremećaji u funkcionisanju metabolizma

Veoma važni pokazatelji neadekvatne ishrane ili loših životnih uslova, mogu se u pojedinim slučajevima manifestovati na zubima i kostima. Ti faktori kao posledicu imaju poremećaje u funkcionisanju metabolizma. Jedna od najvažnijih i najučestalijih pojava na ljudskom skeletu koja je izazvana nedostatkom određenih elemenata u krvi je kribra orbitalija. Na osteološkom materijalu sa nekropole Kod koraba je utvrđena u samo tri slučaja (G-8, G-23, G-67). Ona se na skeletnom materijalu manifestuje u vidu poroznosti u krovu orbite i na vratu butne kosti (kribra femora). Kao posledica može nastati i anemija, čije uzroke treba tražiti u lošoj ishrani, nehigijenskim uslovima života kao i gastrointestinalnim oboljenjima, gastrointestinalnim parazitima, trovanjem olovom i promenama u načinu ishrane. Kribra orbitalija predstavlja jedan od najvažnijih pokazatelja zdravstvenog, ali i socijalnog statusa osoba koje su pripadale arheološkim populacijama. Novija istraživanja su pokazala da u mnogim slučajevima uzrok nastajanja ovog poremećaja metabolizma treba tražiti u nedostatku kompleksa vitamina B12, a koji rezultira megaloblastičnom anemijom (Sl. 57).²⁶⁹



Sl. 57 Kribra orbitalija (G-23)

Traume

Zbog preciznijeg objašnjenja načina nastajanja trauma, kao i posledica, potrebno je napraviti njihovu podelu. Osnovna podela je, ukoliko je to moguće, razvrstati ih na namerne i slučajne traume. U namerne traume bi spadale one koje su nanese nekim oružjem ili su bile uzrok smrti. U nenamerne bi se svrstavali lečeni i zarasli prelomi dugih kostiju, ali bi ovu podelu trebalo prihvatiti uz određenu rezervu. Razlog leži u tome što se za pojedine frakture ne može reći da li su posledica nesrećnih slučajeva ili nasilja. Najbolji primer su prelomi rebara koji mogu biti posledica nesrećnog slučaja, ali i fizičkog sukoba. Skeleti gde je moguć prelom rebra su zabeleženi i na skeletima iz groba G-43 (Sl. 58) kao i G-25. Sa druge strane, frakture koje nastaju kao posledica nesrećnih slučajeva mogu biti podjednako opasne kao i one koje su namerno nanese. To je slučaj kod pokojnika iz groba G-7 na čijem je skeletu konstatovano da su nakon frakture potkolenice, srasli distalni krajevi tibije i fibule (Sl. 59), što je imalo za posledicu nemogućnost normalne pokretljivosti skočnog zgloba. Kao krajnja posledica bi se mogla konstatovati i određena invalidnost ove individue. Sličan primer je potvrđen na materijalu sa srednjovekovne nekropole u Vinči gde je sinostoza distalnih krajeva tibije i fibule veoma izražena.²⁷⁰



Sl. 58 Zarastao prelom rebra (G-43)

Povrede koje nastaju kao posledica fizičkog konflikta bi trebalo razgraničiti na one koje nastaju ante-

²⁶⁹Walker *et al.* 2008.

²⁷⁰Lovrinčević, Mikić 1989, 171.



Sl. 59 Sinostoza tibije i fibule u distalnom delu (G-7)

mortalno, a što znači da je osoba koja je zadobila takvu vrstu povrede nastavila život. Suprotno njima, nastaju perimortalne traume koje su bile direktan uzrok smrti. Mora se uzeti u obzir da namerno nanesene traume nastaju najčešće na glavi i vratu protivnika. Neretko su zubi takođe posledica namernog nasilja usmerenog prema glavi. Udarci zadati teškim i tvrdim predmetima koji nemaju oštre ivice takođe mogu naneti smrtonosne povrede. Takve povrede se još nazivaju i depresijske. Među antemortalne traume svakako spadaju i ubodne rane i posekotine.

Perimortalne traume nastaju kao posledica nasilja i najčešće su nanesene predmetima koji imaju oštre ivice. Tu se još ubrajaju i tupi i tvrdi predmeti. Posebnu kategoriju predstavljaju povrede nanesene projektilima (strele, kamenje). Primer perimortalne traume koja je mogla nastati kao posledica nasilja tupim predmetom nalazi se na skeletu koji je pripadao muškoj osobi iz groba G-23. Na parijetalnoj kosti je kao posledica udarca došlo do vidnog depresijskog udubljenja, nastalog delovanjem sile (Sl. 60). Sa unutrašnje strane je takođe primetno probijanje unutrašnje strane lobanje (Sl. 61), te se na osnovu toga može govoriti o mogućem smrtnom ishodu te povrede. Na osteološkom materijalu sa Viminacijuma su tragovi trauma koje su bile direktan uzrok smrti veoma retko nalažene, na svega nekoliko desetina skeleta, ako se uzmu u obzir svi do sada istraženi skeleti.²⁷¹ S druge strane, uzrok nastajanja velikih depresijskih udubljenja na kostima lobanje



Sl. 60 Depresijsko udubljenje lobanje (G-23)



Sl. 61 Pukotina s unutrašnje strane lobanje (G-23)

može biti i usled tafonomskog delovanja posle sahrane određene individue, kada pritisak zemlje utiče na promene na skeletima. Međutim, takve promene se jasno razlikuju od trauma.

Pokazatelji svakodnevnih aktivnosti na skeletu

Tragovi teškog fizičkog rada na skeletu se mogu posmatrati kroz pojavu patoloških promena na kičmenim pršljenovima. Najčešće na lumbalnom i torakalnom delu kičme dolazi do promena (Sl. 62) koje nastaju kao posledica traumatske povrede zbog naglih pokreta i mehaničkih opterećenja kičmenog stuba. U tom slučaju nukleus pulposus probija fibrozni prsten ili hrskavicu pršljena. On se može probiti anteriorno, lateralno i posteriorno u kanal kičme ili superiorno i

²⁷¹Golubović, Mrđić, Speal 2009; Lovrinčević, Mikić 1989, 42, 46.



Sl. 62 Šmorlovi defekti na torakalnim pršljenovima (G-36)

inferiorno u tela pršljenova koje spaja. Klinički najteže posledice nastaju kada se probije u kanal kičme i tako pritiska kičmenu moždinu ili korene nerava što stvara jake bolove i poremećaje u nervnim funkcijama. Ipak, češće dolazi do probijanja u susedne pršljenove kada nastaju plitki, okrugli ili bubrežasti urezi na telima pršljenova. To su šmorlovi defekti koji su dobili ime po nemačkom lekaru koji ih je opisao i istraživao.

Ova pojava na kičmi je od izuzetnog značaja za ustanovljavanje kvaliteta života i utrošak fizičkog rada koji je neka zajednica morala da upotrebi da bi biološki opstala. Sa druge strane, fizička aktivnost može uticati i na demografske karakteristike određene populacije. Savremena istraživanja su pokazala da težak fizički rad može uticati nepovoljno na plodnost jer utiče na broj ovulacija kod reproduktivno sposobnih žena. Na skeletima sa nekropole Kod koraba šmorlovi defekti su konstatovani u sedam slučajeva (G-3, G-20, G-33b, G-35, G-36, G-59, G-70).

Kao posledica težih fizičkih aktivnosti može nastati i osteoartritis. Savremena istraživanja su pokazala da svakodnevno dizanje i nošenje tereta ostavlja jake osteoartritične promene na kukovima, kolenima i kičmi rudara.²⁷² Upotreba pneumatskih bušilica izaziva slične osteoartritične promene. Trebalo bi napomenuti da do sada nije utvrđena veza između nastajanja osteoartritisa i specifičnog zanimanja ili aktivnosti.

Važan pokazatelj fizičkog rada na skeletima arheoloških populacija predstavlja upravo osteoartritis. On je hroničan, dug i progresivan proces praćen upalom. Tada dolazi do propadanja hrskavice koja se smanjuje do te mere da na nekim zglobovima može u potpunosti nestati. Na taj način dolazi do direktnog dodira između koštanih površina zglobova, a što uzrokuje kondenzovanje i sklerozu subhondralne kosti kada dolazi do eburnacije. U tom procesu je zahvaćena i trabelkularna kost koja se nalazi ispod subhondralne kosti te se u njoj mogu pojaviti i subhondralne ciste. Na ivicama zglobova se javlja novo koštano tkivo karakterističnog izgleda. To su osteofiti koji se javljaju sa funkcijom povećane površine opterećenog zgloba. Klinički simptomi artitisa su bol, ograničena pokretljivost, deformacija zgloba, nestabilnost zgloba i atrofija mišića.²⁷³

Dentalni status

Analize dentalnog materijala koji potiče sa nalazišta Kod koraba su sprovedene na zubima i vilicama odraslih i dečjih individua. Na 36 skeleta odraslih individua mogao je biti utvrđen dentalni status na uzorku od 900 zuba. S obzirom na to da je očekivani broj zuba sa ovih skeleta 1152 (36x32), može se konstatovati da je reč o reprezentativnom uzorku. Od ovog broja je 720 (80%) bilo u dobrom stanju i spremno za dalje analize, dok je sedam zuba izgubljeno tokom života (2%), najverovatnije usled oboljenja ili trauma. Zameci stalnih zuba su prisutni u 32 slučaja (3,5%). Karijes je zastupljen na 28 zuba što predstavlja 3,9% ukupnog broja od 720. To predstavlja sličan rezultat u poređenju sa istraživanjem dentalnog materijala sa Viminacijuma, a koje je sprovedla M. Radović.²⁷⁴ Distribucija karijesa varira u odnosu na površine zuba i najzastupljenija je na mezijalnoj površini gde je primetna u sedam slučajeva (25%). Isti broj je mogao biti zabeležen na okluzalnoj površini zuba. Na tri zuba (11%) karijes je lokalizovan na distalnoj površini. Od ukupno 28 karijesnih lezija, 9 su površinskih (32%), 12 osrednjih ili dubokih (43%), dok je na sedam zuba (25%) karijes išao duboko do pulpe.

²⁷²Anderson, Duthie, Moody 1962, 342–352.

²⁷³Pećina 2004.

²⁷⁴Radović 2008.

Najučestaliju patološku promenu na analiziranom dentalnom materijalu predstavlja abrazija zuba. Od pomenutih 720 zuba koji su analizirani, na 460 (64%) je prisutno trošenje tvrdih tkiva. Abrazija prvog stepena je prisutna na 179 zuba (39%), a abrazija drugog stepena je notirana na 272 zuba ili 59%, a što predstavlja polovinu ukupnog broja zuba koji imaju ovu patologiju. Na samo devet zuba ili u 9% slučajeva je primećena abrazija trećeg stepena.

Trebalo bi napomenuti da je precizniji izraz za abraziju – abfrakcija, koja opisuje promene nastale kao uzrok direktnog kontakta zubnih površina ili kontakt sa spoljašnjim faktorima kao što su hrana, mehanički pokreti prilikom pijenja vode i ostali uzroci.

Tvrde naslage ili zubni kamenac je sledeća po zastupljenosti patološka promena na zubima žitelja koji su se sahranjivali na nekropoli Kod koraba. Zabeležena je na ukupno 227 zuba (32%). U najvećem broju slučajeva su to naslage prvog stepena koje su prisutne na 197 zuba ili 87% i one su zahvatale region gingivalne trećine krunice. Naslage drugog stepena su uočene na 22 zuba (10%), dok je treći stepen tvrdih naslaga prisutan na osam zuba ili 3%.

Periapikalni procesi, koji su opisani kao gubitak koštane mase na vilicama, zastupljeni su u šest slučajeva, a što predstavlja manje od jednog procenta (0,7%).

Rezultati dentalnih analiza na zubima dečjeg uzrasta su mogli da potvrde postojanje obe denticije, mlečne i stalne. Na jednoj trećini istraživanih skeleta je samo mlečna denticija prisutna dok je ostatak skeleta imao mešovitu denticiju. Na tom uzorku je bilo dostupno za analize 57 stalnih i 43 mlečna zuba, uz 29 zametaka stalnih zuba. Karijes se nalazio na dva zuba kod jedne iste individue i to na molarima u donjoj vilici koji su lokalizovani na vestibularnoj strani vrata zuba, dok je dubina karijesa pripadala drugom stepenu izraženosti.

Abrazija je posmatrana na sedam individua, ali ona nije ostavila trag na stalnim zubima. Ipak, ovi rezultati su očekivani kada se upoređuju sa odraslim individua, jer se mora u obzir uzeti drugačija ishrana i dužina žvakanja. Abrazija na dečjim skeletima je bila prvog i drugog stepena.



Sl. 63 Hipoplazija i abrazija (G-59)

Od poremećaja metabolizma koji su vidni na zubima, prisutna je hipoplazija zubne gleđi (Sl. 63). Ona se manifestuje u vidu horizontalnih linija, jamica, ureza na krunici zuba. Ovakva stanja su rezultat poremećaja u razvoju zubne gleđi. Amelogeneza, ili formiranje gleđi, počinje od okluzalnog vrha svake krune zuba i nastavlja se prema korenu, završavajući se tamo gde se kruna susreće sa korenom. Tokom ovog procesa, jak stres koji organizam podnosi može dovesti do privremenog poremećaja aktivnosti ameloblasta i posledičnog defekta na gleđi. Ovi hipoplastični defekti gleđi mogu imati različite oblike, od pojedinačnih udubljenja, linija i žlebova. Nekoliko različitih faktora može izazvati dentalnu hipoplaziju, a svi su rezultat metaboličkog stresa organizma. Hipoplastične linije kod pojedinaca mogu ukazivati na broj godina stresa. Tokom ovog procesa, jak stres koji organizam podnosi može dovesti do privremenog poremećaja aktivnosti ameloblasta i posledičnog defekta na gleđi. Ovi hipoplastični defekti gleđi mogu imati različite oblike, od pojedinačnih udubljenja, linija i žlebova. Nekoliko različitih faktora može izazvati dentalnu hipoplaziju, a svi su rezultat metaboličkog stresa organizma. Hipoplastične linije kod pojedinaca mogu ukazivati na broj godina stresa. S druge strane, pojedini autori navode da pored fiziološkog stresa, do hipoplazije gleđi mogu dovesti i nasledne anomalije i lokalizovane traume.²⁷⁵

²⁷⁵Hillson, 2008.

Analize skeletnih ostataka sa arheoloških nalazišta pokazale su da osobe sa hipoplazijom u proseku žive kraće od osoba bez hipoplazije. Najviše hipoplazije je uočeno kod dece, zatim kod adolescenata da bi najmanja učestalost hipoplazije bila kod odraslih osoba. Ovi odnosi se ponavljaju među mnogim arheološkim populacijama širom sveta i ta korelacija se može tumačiti na dva načina. Naime, moguće je da su osobe sa hipoplastičnim defektima pripadale nižim društvenim staležima zbog čega se fiziološki stres – kao što su glad i zarazne bolesti kojima su bili izloženi tokom detinjstva – nastavio i u daljem periodu života. Kumulativni učinak tog stresa je bila prevremena smrt. Drugo objašnjenje bi bile neuhranjenost i zarazne bolesti koje su uzrokovale hipoplaziju jer su bitno poremetile imunološki sistem te osobe još u detinjstvu i na taj način ga onemogućile da se brani od bakterijskih i virusnih bolesti.²⁷⁶

Iz svega navedenog, može se zaključiti da su razlozi nastajanja hipoplazije još uvek nejasni, ali da oni mogu biti polifaktorskog porekla. Primer hipoplazije na zubima despota Stefana Lazarevića²⁷⁷ ide u prilog konstataciji da nisu samo osobe koje su pripadale nižem društvenom staležu bile podložne hipoplaziji, te se razlozi nastajanja ovog poremećaja mogu tražiti i u drugim uzrocima.

Na osnovu sprovedenih dentalnih analiza se moglo zaključiti da je anatomsko-morfološki status istražene populacije sa nekropole Kod koraba sličan karakteristikama modernih ljudi. Patološke promene oro-facijalnog sistema su zastupljene kako na populaciji koju smo istraživali, tako i kod savremenih ljudi, ali u različitim vrednostima.

Struktura stanovništva inhumiranih pokojnika

Arheološkim iskopavanjima koja su sprovedena u periodu od 2005. do 2008. godine, otkriveno je ukupno 78 grobova gde je kao pogrebni ritual praktikovana inhumacija pokojnika. Grobni prilozi su pokazali da se ova nekropola može datovati u period od druge polovine 1. veka n. e. do druge polovine 3.

veka, sa izuzetkom dva groba koji se opredeljuju u period između 3. i 4. veka (G-78), dok se takođe jedan grob (G-71) datuje u vreme druge polovine 4. veka. Veoma je važno zapažanje da se od druge polovine 1. veka n. e. do sredine 3. veka istovremeno praktikuju kremacija i inhumacija kao način pogrebnog rituala. Od sredine 3. veka je pogrebna praksa promenjena i inhumacije postaju jedini način sahranjivanja na ovoj nekropoli. Moglo se razlikovati nekoliko tipova sahranjivanja inhumacijom: polaganjem pokojnika u obične jame, sahranjivanjem u drvenom sanduku, sahranjivanje u grobovima sa konstrukcijom od opeka i sahranjivanje pokojnika u konstrukciju od kamenih ploča.²⁷⁸

Od 79 skeleta koji su bili dostupni za antropološku analizu, odraslim osobama je pripadalo 53 (67,03%, Tabela 8, grafikon 15). Dečjih skeleta je bilo 24 (30,37%, Tabela 9, grafikon 15), dok su juvenilne osobe sa dva skeleta činile 2,53% istraživane populacije (Grafikon 15). Dalja analiza na skeletima odraslih individua je pokazala da je ženski pol bio zastupljen u 10 slučajeva, dok je muškim osobama pripadalo 19 skeleta. Na 24 skeleta odraslih individua nije se mogao preciznije utvrditi pol, dok na 13 skeleta nije mogla preciznije da se utvrdi individualna starost, osim da se radi o odraslim osobama. Na grafikonu 16 su date vrednosti za starosnu strukturu dečjih individua. Najveći broj dečjih skeleta je pripadao Infans I starosnoj kategoriji i to sa sedam slučajeva (29,16%). U Infans II starosnu kategoriju su mogle biti opredeljene četiri dečje individue (16,67%). Skeleti dece u prvoj godini života su zastupljeni u pet slučajeva (20,83%), dok je preostalih osam dečjih skeleta neopredeljeno kada je starosna kategorija u pitanju.

Telesna visina je izračunata pomoću maksimalnih dužina femura i humerusa (Tabela 10). Dobijena prosečna telesna visina za osobe muškog pola je iznosila od 165 cm na osnovu izračunavanja pomoću maksimalne dužine humerusa, dok su vrednosti utvrđene pomoću najveće dužine femura nešto veće i iznosile su oko 1,71 cm. Osobe ženskog pola su očekivano nešto nižeg telesnog rasta. Njihova prosečna vrednost je izračunata na 1,53 cm.

²⁷⁶Šlaus 2006, 124–125.

²⁷⁷Миладиновић-Радмиловић 2007, 32.

²⁷⁸Bogdanović 2009, 83–99.

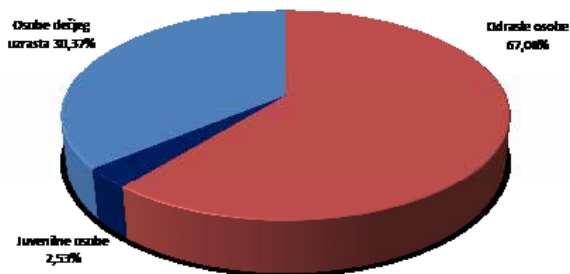

Grafikon 15 Ljudski koštani ostaci sa nekropole Kod koraba

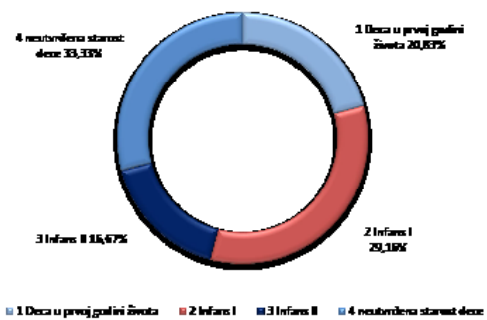

Grafikon 16 Zastupljenost osoba dečjeg uzrasta prema starosnim kategorijama

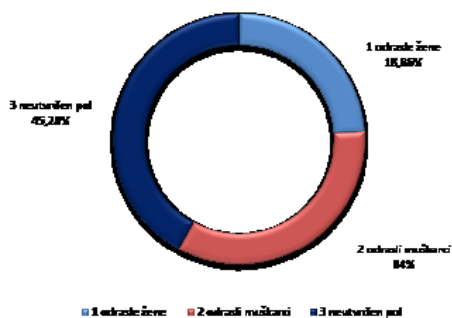

Grafikon 17 Zastupljenost odraslih žena i muškaraca

Paleodemografski podaci se – u poređenju sa ostalim populacijama sa antičkog Viminacijuma koje su antropološki istražene – uklapaju u već postojeće rezultate, ali u nešto manjem procentu. Na nekropoli Pećine je paleodemografskom analizom utvrđeno da je odraslih muškaraca bilo više nego duplo od odraslih žena (1:2,05). Skeletni materijal sa nekropole Kod koraba je pokazao nešto drugačiji odnos,

Grob br.	Pol	Starost
G-1	Neutvrđen pol	Odrasla osoba
G-2	Muško	Odrastao
G-3	Žensko	30–35 godina
G-4	Neutvrđen	Neutvrđena
G-5	Neutvrđen	Odrasla osoba
G-6	Neutvrđen	/
G-7	Muško	Preko 45 godina
G-8	Muško	Preko 50 godina
G-9	Neutvrđen	Odrasla osoba
G-10	Muško	Odrasla osoba
G-11	Neutvrđen	Neutvrđena
G-12	Neutvrđen	Odrasla osoba
G-13	Neutvrđen	Neutvrđena
G-18	Žensko	25-30 godina
G-19	Žensko	Preko 40 godina
G-20	Muško	18–30 godina
G-21	Neutvrđen	Neutvrđena
G-22	Neutvrđen	Neutvrđena
G-23	Muško	Odrasla osoba
G-25	Žensko	Preko 45 godina
G-26	Muško	Preko 45 godina
G-27	Muško	44–50 godina
G-28	Neutvrđen	Neutvrđena
G-29	Neutvrđen	Odrasla osoba
G-30a	Žensko	Do 25 godina
G-32	Muško	Preko 40–45 godina
G-33	Žensko	Odrasla osoba
G-34	Žensko	Preko 40 godina
G-35	Muško	Odrasla osoba
G-36	Muško	30–35 godina
G-37	Muško	Preko 45 godina
G-38	Neutvrđen	Neutvrđena
G-39	Muško	Starija osoba
G-42	Žensko	25–35 godina
G-43	Žensko	40–50 godina
G-45	Žensko	25–30 godina
G-50	Žensko	Odrasla osoba
G-51	Neutvrđen	Neutvrđena
G-53	Neutvrđen	Odrasla osoba
G-54	Neutvrđen	/
G-58	Muško	Odrasla osoba
G-59	Muško	25–30 godina

G-60	Neutvrđen	Neutvrđena
G-61	Neutvrđen	Neutvrđena
G-62A	Neutvrđen	Odrasla osoba
G-65	Muško	Preko 45 godina
G-66	Muško	40–50 godina
G-68	Neutvrđen	Neutvrđena
G-69	/	Odrasla osoba
G-70	Muško	35–40 godina
G-73	Muško	35–40 godina
G-76	/	Odrasla osoba
G-77	Neutvrđen	Neutvrđena
G-78	Neutvrđen	Neutvrđena

Tabela 8 Distribucija pola i starosti odraslih individua

Grob br.	Pol	Starost
G-14	/	Dečji uzrast
G-15	/	Dečji uzrast
G-16	/	3 godine+-12 meseci
G-17	/	Novorođenče
G-24	/	Dečji uzrast
G-30b	/	Novorođenče ili fetus
G-31	/	7 godina+- 24 meseca
G-33b	/	Novorođenče ili fetus
G-40	/	12 godina+-36 meseci
G-41	/	U prvim godinama života
G-44	/	3 godine+-12 meseci
G-46	Žensko	15–19 godina
G-47	/	Dečji uzrast
G-48	/	3 godine +-12 meseci
G-49	/	18 meseci+-6 meseci
G-52	/	8 godina+- 24 meseca
G-55	/	U prvim mesecima života
G-56	/	7 godina+-24 meseca
G-57	/	U prvim mesecima života
G-62B	/	Dečji uzrast
G-62c	/	Dečji uzrast
G-63	Muško	18–21 godine
G-64	Žensko	10 godina+-30 meseci
G-67	/	9 godina+-24 meseci
G-72	/	Dečji uzrast
G-75	/	Dečji uzrast

Tabela 9 Distribucija pola i starosti dečjih i subadultnih individua

Grob br.	Humerus	Femur
G-3A	/	150,6+-3,72 cm
G-7	159,3+-4,57 cm	161,8+-3,94 cm
G-26	181,2+-4,57 cm	/
G-27	165,3+-4,57 cm	166,9+-3,94 cm
G-33	/	150+-3,72 cm
G-36	182,7+-4,57 cm	174,3+-3,94 cm
G-37	172+-4,57 cm	176,4+-3,94 cm
G-42	152+-4,45 cm	156,1+-3,72 cm
G-43	156+-4,45 cm	155,3+-3,72 cm
G-45	153+-4,45	154,6+-3,72 cm
G-59	/	176,6+-3,94 cm
G-65	/	150+-3,72 cm
G-66a	/	157,6+-3,94 cm
G-70	/	177,8+-3,94 cm

Tabela 10 Telesne visine odraslih individua izračunate na osnovu dužina dugih kostiju

gde je muškaraca bilo više, ali u manjem broju nego što je to slučaj sa nekropolom Pećine (1:1,5). Ovaj se podatak ne može interpretirati konačno jer je stepen očuvanosti skeleta bio nešto lošiji. Može se pretpostaviti da je ovakav odnos žena i muškaraca rezultat činjenice da je Viminacijum između ostalog bio i vojni logor (Grafikon 17).

Antropološka analiza kremiranih pokojnika

Kremiranje pokojnika je kao način sahranjivanja na nekropoli Kod koraba zastupljeno u 134 groba. Oni su iskopavani tokom arheoloških iskopavanja koja su sprovedena od 2005. do 2008. godine.²⁷⁹ Tom prilikom je moglo biti konstatovano nekoliko tipova sahranjivanja: u urnama, u jamama, jednostavnim grobnim jamama sa ili bez grobnog pokrivača, u etažne grobove, kao i sahranjivanje u grobovima sa konstrukcijom od opeka.²⁸⁰

Materijal i metod

Kremirani grobovi na Viminacijumu predstavljaju višestruki problem. Antropološki posmatrano, gro-

²⁷⁹Хошовски 1991.²⁸⁰Bogdanović 2010.

bovi kremiranih pokojnika bi se mogli podeliti u dve grupe. Prvoj grupi bi pripadali grobovi čiji je antropološki sadržaj koncentrisan na malom prostoru (u urni ili slobodno), a gde je sadržaj kremiranih kostiju veoma mali, te je samim tim i antropološka analiza svedena na minimum. U drugu grupu bi spadali grobovi većih dimenzija koje su približno 1,5 x 2,5 m i koji se jasno izdvajaju tragom crvene, zapečene zemlje. Kremirani ostaci kostiju u njima mogu da se nađu na manjem ili većem prostoru gde se obično nalaze kosti postkranijalnog skeleta. Lobanjski ostaci kostiju se u ovom slučaju nalaze na gornjoj površini groba i to relativno dobro očuvani, mada nikad kompletni, ali sa jasnim tragom gorenja (Sl. 64).

Prilikom antropološke analize ostataka kremiranih pokojnika, korišćena je metodologija koja se svodila na utvrđivanje temperature gorenja kostiju,²⁸¹ kao i merenje težine i dimenzija fragmenata. Za utvrđivanje pola i starosti je poslužila metodologija koja je već pomenuta u delu o analizi inhumiranih pokojnika.

Od ukupnog broja grobova, gde je kao pogrebni ritual praktikovana kremacija pokojnika, antropološkom analizom je obuhvaćeno 100 grobnih sadržaja (Tabela 12) gde su nađeni kremirani ostaci kostiju. Pol ili starost su mogli biti preciznije utvrđeni samo u devet slučajeva. Ostaci kremiranih kostiju dve osobe su mogli biti opredeljeni dečjem uzrastu (G1-21, G1-118) dok je jedna osoba imala odlike koje su primetne na skeletima gde telesni razvoj nije završen (G1-104). Šest individua (G1-3, G1-32, G1-53, G1-57, G1-82, G1-112) je na osnovu morfoloških pokazatelja pripadalo odraslim osobama uz podatak da se u dva slučaja radilo o osobama muškog pola (G1-3, G1-53). Analize kremiranih ostataka iz grobova su u najvećoj meri pružile podatke o njihovoj težini. U savremenim studijama koje su sproveli Trotter i Hikson²⁸² se pokazalo da se težine kremiranih ostataka razlikuju u odnosu na pol i uzrast. Oni su svojim istraživanjima dobili sledeće rezultate:

54 g (0–6 meseci)

185 g (6 meseci do 3 godine); 661 g (3–13 godina)

²⁸¹Holden, Phakey, Clement, 1995, 17–28; 29–45; Mays 1998, 217; Shipman, Foster, Schoeninger, 1984, 307–325.

²⁸²Trotter, Hixon 1974.

2191 g (13–25 godina) i 1919 (preko 25 godina)

Za osobe starije od 25 godina dobijene su sledeće vrednosti sa razlikama za žene i muškarce:

Muškarci :

2288 g (1534–3605 g)

Žene:

1550 g (952–2278 g)

Trebalo bi naglasiti da su navedene vrednosti rezultat istraživanja koje je sprovedeno na kremiranim osobama koje potiču iz današnjih krematorijuma tako da nisu primenljivi na kremirane ostatke kostiju sa arheoloških nalazišta. Naročito s obzirom na to da su kremirani skeletni ostaci koji potiču sa rimskih nekropola uzimani sa lomače samo u određenoj meri i ta količina bi se kasnije polagala u grob.²⁸³ S druge strane, proučavanje temperatura gorenja kostiju su od strane autora opisane kroz promene u boji kostiju. Pri manjim temperaturama kost postaje crne boje, zatim prelazi u sivu, dok pri većim temperaturama postaje bela. Ostale promene su moguće u vidu fraktura kao i krivljenja kostiju. Uz povećanje temperatura dolazi do prelaska tečnosti iz kostiju u gasovito stanje, a što kao posledicu ima širenje kostiju. Na koštanom materijalu koji je analiziran sa nekropole Kod koraba je primetno takvo pucanje koje može biti transferzalno ili longitudinalno (Sl. 65 i 66, označeno strelicom). Tom prilikom kosti gube težinu i pucaju, uz gubitak na obimu. Step en oksidacije se može razlikovati u odnosu na grupu kostiju i prikazan je u tabeli 11.²⁸⁴ U pojedinim slučajevima je takođe zapaženo krivljenje kostiju koje, prema sprovedenim istraživanjima od strane pojedinih autora, može ukazati na ekstremno visoke temperatura gorenja. Ovakvom krivljenju kostiju (duge kosti su podložnije krivljenju zbog strukture koja je sačinjena od kompaktnog tkiva)²⁸⁵ koje može biti podstaknuto kalcinacijom soli u njima,

²⁸³Mays 1998, 223.

²⁸⁴Mays 1998, 217, tabela 11.1; Holden, Phakey, Clement 1995, 17–28; 29–45; Shipman, Foster, Schoeninger 1984, 307–325.

²⁸⁵Silva 2015, 140–141.

Grupa kostiju	°C (prema Mays 1998)	°C (prema Hol-den, Phakey, Clement 1995)	°C (prema Shipman, Foster, Schoeninger 1984)
Kosti lobanje	525–1200	>600	940
Kosti gornjih ekstremiteta	(440–525)–1200	<300–>600	640–940
Kosti donjih ekstremiteta	(180–525)–1200	<300–>600	<285–940
Fragmenti postkranijalnog skeleta	525–1200	>600	940
Ukupno	(180–525)–1200	>600	940

*Tabela 11- Stepen oksidacije organskih materija



Sl. 64 Ostatak mandibule (G1-30)

doprinosu visoke temperature gorenja.²⁸⁶ Svakako da treba uzeti u obzir i faktore poput efekta naglog hlađenja kostiju posle kremacije, a koje za posledicu eventualno može imati promene u boji ili strukturi kremiranih ostataka ljudi.

Diskusija i zaključak

Antropološkom analizom 78 skeleta inhumiranih osoba, kao i analizama spaljenih ostataka kostiju iz 100 grobova moglo se konstatovati nekoliko karakteristika ljudi koji su se sahranjivali na nekropoli Kod koraba. Muškaraca je bilo više nego žena, ali u nešto

²⁸⁶Ubelaker, Rife 2008, 11.

*Tabela preuzeta iz: Капуран, Миладиновић-Радмиловић 2011, 147.

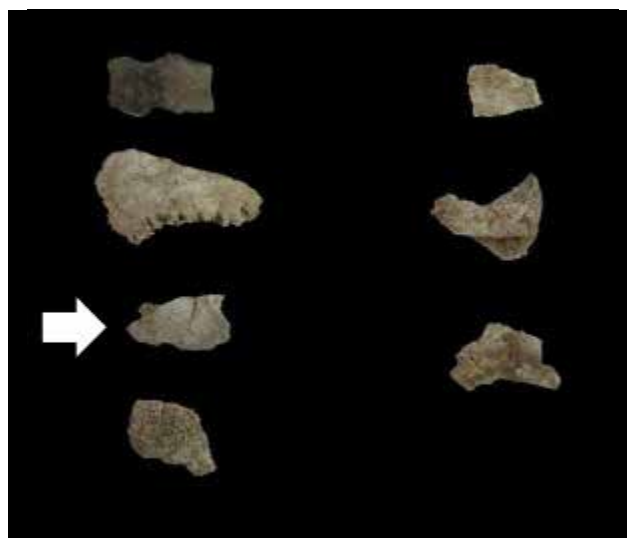

Sl. 65 Tragovi transferalnog pucanja kostiju usled visoke temperature (G1-93)



Sl. 66 Tragovi longitudinalnog pucanja kostiju usled visoke temperature (G1-93)

Grob broj	Fragmenti kostiju lobanje Broj fragmenata i težina u g	Broj fragmenata dugih kostiju i težina u g	Broj kostiju ostatka postkranijalnog skeleta i težina u g	Dimenzije kostiju (cm)
G1-1	6; 19 g	46; 187 g	102 g	2-7,6 cm
G1-2			18; 13 g	1-2 cm
G1-3	6; 36 g	19; 99 g		1-5 cm
G1-4	6; 12 g	18; 23 g	/	1,5-8 cm
G1-5	7; 14 g	8; 19 g	147 g	2-4 cm
G1-6	28; 40 g	64; 161 g	14; 19	3-5cm
G1-7	9; 7 g	/	/	/
G1-8				
G1-9	10; 25 g	17; 41 g	86 g	1.8-5.5 cm
G1-10			61g	
G1-11		1; 11 g		6 cm
G1-12				
G1-13	3; 3 g		14 g	
G1-14	42; 49 g	8; 18 g	24 g	1-7,4 cm
G1-15				
G1-16				
G1-17				
G1-18	6; 12 g	38; 136 g	/	2-7 cm
G1-19	4; 11 g	17; 39 g	/	2-5 cm
G1-20				
G1-21	3; 6 g	34; 91 g	/	1-5 cm
G1-22	2; 12 g	12; 33 g	/	1-3 cm
G1-23	75; 127 g	26; 76 g	4; 7 g	
G1-24	4; 11 g	14; 52 g	1; 3,2 g	2,5-6 cm
G1-25	4; 8 g	32; 106 g		
G1-26	5; 9 g	15; 28 g	15; 18 g	1-6,5 cm
G1-27			23 g	1-2 cm
G1-28	11; 24 g	4; 22 g	5; 1 g	1-4 cm
G1-29	/	21; 82 g		
G1-30	2; 25 g	5; 62 g	101 g	3.7-10.5 cm
G1-31	45; 115 g	25; 64 g	5; 15 g	2,5-5 cm
G1-32	35; 52 g	42; 68 g	/	2-7 cm
G1-33				
G1-34	7; 21 g	25; 136 g	5; 22 g	1-5 cm
G1-35	4; 5 g	27; 85 g	/	1-9 cm
G1-36	/	15; 10 g	/	1,5 cm
G1-37	3; 5 g	9; 20g	1; 3 g	1-4 cm
G1-38	Nije gorelo			
G1-39	8; 28 g	75; 260 g	21; 63 g	1,5-7,5 cm
G1-40	3; 5 g	16; 18 g		
G1-41	/	70; 205 g	32; 29 g	0,5-9,5 cm
G1-42	3; 3 g	12; 50 g	6-9 g	0,5-3cm
G1-43	2; 3 g	15; 52 g	17; 34 g	1-3 cm
G1-44		6; 25 g		

G1-45				
G1-46	3; 5 g	34; 144	289 g	2-4 cm
G1-47				
G1-48				
G1-49	/	33; 54 g	/	1-4 cm
G1-50	3; 8 g	26; 23 g		
G1-51	8; 22 g	61; 140 g	277 g	2-6 cm
G1-52	6; 98 g	37; 62 g	/	1-4,5 cm
G1-53	6; 9 g		12; 10 g	1-3 cm
G1-54	14; 35g			1.8-5 cm
G1-55	27; 150 g		16; 60 g	1.5-5 cm
G1-56				
G1-57	2; 4 g	7; 89 g	56 g	2.5-10 cm
G1-58	8; 10 g		28g	
G1-59	8; 27 g	4; 10 g	211 g	4-7 cm
G1-60	1; 10 g	45; 127 g	366g	1-4.2 cm
G1-61				
G1-62	4; 32 g	34; 89 g		
G1-63	6; 3 g	9; 38 g	/	5,5 cm
G1-64		6; 28 g		1-5.5 cm
G1-65				
G1-66	106; 67 g	85; 206 g	70; 101 g	1-3 cm
G1-67				
G1-68	9; 52 g	49; 267 g	986 g	3.2 – 6. 2 cm
G1-69	16; 59 g			1-8 cm
G1-70	22; 40 g	84; 252 g	1; 2 g	2,5-7 cm
G1-71				
G1-72	3; 1 g	9; 13 g		1-5,5 cm
G1-73	5; 9 g	43; 118	1; 4 g 2-5,5 cm	
G1-74		35; 72 g		
G1-75	5; 9 g		31 g	
G1-76				
G1-77	1; 2 g	22; 62 g	/	1,5-7 cm
G1-78	/	21; 16 g		
G1-79	2; 5 g	8; 34 g	/	1,5-6 cm
G1-80	14; 25 g	53; 73 g	22; 37 g	1-7 cm
G1-81				
G1-82	8; 49 g	23; 134 g	457 g	1-8 cm
G1-83				
G1-84	152; 71 g	111; 382 g	36; 42 g 1-10cm	
G1-85	1; 2 g	52; 142 g	3; 23 g	1,5-9 cm
G1-86	22; 64 g	46; 160 g	785g	1,5-5 cm
G1-87	2; 8 g	41; 90	3; 4 g	1,3-6 cm
G1-88	u tragovima			
G1-89				
G1-90	16; 66 g	51; 115 g	/	1,5-7,5 cm
G1-91	8; 51 g	34; 159 g	7; 24 g	2-7cm
G1-92	11; 12 g	90; 255 g	4; 8 g	2-9 cm

G1-93	10; 39 g	13; 80 g		1-5 cm
G1-95	5; 14 g	22; 85 g	1; 2 g	1,5-7-5 cm
G1-96	16-36 g	16; 36 g	/	1-5 cm
G1-97	7; 9 g	8; 19 g	128 g	1-6 cm
G1-98	5; 11 g	33; 108 g	/	2-7 cm
G1-99	/	20; 56 g	1; 2 g	2-3 cm
G1-100				
G1-101				
G1-102	4; 9 g	39; 97 g	/	2-6cm
G1-103	31; 56 g	/	/	0,5-5 cm
G1-104	26; 43 g	17; 40 g	144 g	1.5-5 cm
G1-105	13; 63 g	27; 134 g	/	1-9 cm
G1-106	17; 51 g	77; 283 g	/	1,5-9 cm
G1-107	21; 72 g	50; 198 g	232 g	
G1-108	20; 82 g	30; 144 g	6; 29 g	2,5-7 cm
G1-109		3; 109 g	75 g	6,5-8 cm
G1-110		11; 5g		0,5-2 cm
G1-111				
G1-112	1; 2 g	22; 73 g	/	2-7 cm
G1-113		20; 92	13; 24 g	2-7 cm
G1-114			17; 8 g	1-2 cm
G1-115				
G1-116				
G1-117				
G1-118		15; 9 g		
G1-119	12; 14 g		83 g	0,5-4,5 cm
G1-120	1; 4 g		10 g	5 cm
G1-121				
G1-122				
G1-123				
G1-125	29;34 g	77; 169 g	7; 7 g	1,2-6 cm
G1-126		5; 11 g		1,2-3,2cm
G1-127				
G1-128				
G1-129				
G1-130	6; 8 g	21; 44 g	36 g	
G1-131	8; 13 g	21; 44 g		2-4 cm
G1-132		6; 4 g		1-4 cm

Tabela 12 Dobijene vrednosti kremiranih ostataka sa nekropole Kod koraba

manjem odnosu u poređenju sa ostalim nekropolama Viminacijuma. Disproporcija polova se može tumačiti činjenicom da je Viminacijum bio rimski grad i vojni logor čije stanovništvo su uglavnom činili vojnici. Drugi rezultat koji se takođe uklapa u prethodno dobijene rezultate koje su pružile analize skeletnog materijala sa Viminacijuma je odsustvo starijih žena na Viminacijumu mada se ovaj podatak mora uzeti sa

rezervom s obzirom da je broj antropološki analiziranih skeleta sa nekropole Kod koraba relativno mali, ali je i očuvanost skeleta nešto lošija. Broj skeleta dečijih individua je takođe procentualno u vrednostima karakterističnim za skeletni materijal sa nekropole Viminacijuma.

Zdravstveni status ove populacije je pokazao patološke promene na kostima i zubima koje se u jedna-

koj meri poklapaju sa već postojećim, a koje su dobijene prethodnim analizama. One se na prvom mestu manifestuju na dentalnom materijalu sahranjenih osoba, gde su najučestalije promene u vidu abrazije i zubnog kamenca. Na postkranijalnom delu skeleta je najprimetnija učestalost pokazatelja teškog fizičkog rada na kičmenim pršljenovima. Zastupljenost poremećaja metabolizma, koji je vidan na kostima, bio je prisutan kako na kranijalnom tako i na postkranijalnom delu skeleta. Kribr orbitalija i hipoplazija zubne gleđi su zabeleženi, ali njihova učestalost nije velika. Traume su na skeletnom materijalu potvrđene u nekoliko slučajeva i po tom kriterijumu postoje određene razlike u odnosu na dosadašnja iskustva sa ljudskim skeletnim materijalom. Naime, prelomi dugih kostiju praćeni sinostozama, kao i povrede koje mogu biti posledica direktnog nasilja predstavljaju slučajeve koji su se u veoma malom broju pojavljivali na Viminacijumu.

Ostaci kremiranih kostiju su brojem analiziranih grobova i obrađenih skeletnih ostataka bili zastupljeniji u odnosu na grobove gde se kao pogrebna praksa praktikovala inhumacija. Kao što je i do sada bilo iskustvo sa ostacima kremiranih pokojnika, a što je uslovljeno stanjem očuvanosti, u veoma malom broju slučajeva se moglo doći do podataka o polu i starosti, kao i o eventualnim paleopatološkim promenama. Osobe dečjeg uzrasta su se u zanemarljivo malom broju sahranjivale na ovaj način, a što je inače bila i praksa u rimskom periodu, ali se ovom prilikom u obzir moraju uzeti i teškoće u preciznijem određivanju pola i starosti.

Interpretiranjem dobijenih rezultata, dolazi se do zaključka da se populacija sahranjena na nekropoli Kod koraba, prema svojim karakteristikama, uklapa u već postojeća saznanja o žiteljima antičkog Viminacijuma koja su dobijena antropološkim analizama. Preciznije podatke o strukturi stanovništva bi pre svega mogla dati dalja istraživanja koja su usmerena na analize drevne DNK ili izotopskih odnosa stroncijuma.

ZAKLJUČNA RAZMATRANJA

Razvoj nekropole

Nekropola Kod koraba zauzimala je prostor oko takozvane „Svetinje“, lokalnog svetog mesta. Smatra se da je udolina nastala u antičko vreme i da je bila pozajmište za glinu. Deo je istočne nekropole Viminacijuma i sahrane se hronološki podudaraju sa ranije istraženom južnom. Od samog početka nekropola je bila biritualna, odnosno bile su zastupljene i kremacije i inhumacije. Najstariji grobovi istraženi su na zapadnom delu lokaliteta i potiču s kraja 1. veka. Još je u antici veliki broj grobova oštećen, a neki su u velikoj meri i razrušeni (grobovi u sondama 79 i 112, Grob G-78 na ivici kopa), što je posledica naknadnih, mlađih sahrana ili zemljanih radova pri uređenju groblja. Grobovi nisu imali nadgrobna obeležja ili su ona bila kratkotrajna, s obzirom na to da su mlađi često oštećivali starije.

Na ovom delu velike istočne viminacijumske nekropole, kao i na do sada najbolje istraženoj južnoj nekropoli, srećemo se sa teškoćama prilikom utvrđivanja prostornog uređenja nekropole u antičko doba. Na obe nekropole prisutno je višeslojno sahranjivanje bez ustaljene orijentacije grobova, a ima i dosta presecanja između vremenski bliskih sahrana. Ipak, u slučaju ispitivanog dela istočne nekropole, presecanja su nešto manje prisutna (u 20% od svih sahrana) nego u slučaju grobova sa južne nekropole (25%). To bi možda ukazivalo da su groblje na lokalitetu Kod koraba koristili pripadnici izdvojenog dela viminacijumske populacije naseljeni u nekom od obližnjih vikusa, a koji su se bolje starali o održavanju svoje nekropole. Ne možemo sa sigurnošću tvrditi koji je razlog ove pojave, ali će publikovanje ostalih lokaliteta sa istočne nekropole potvrditi ili opovrgnuti postojanje ove pojave na njenim drugim delovima.

Istraživanje nekropole Kod koraba bilo je prvo na Viminacijumu u kojim su primenjena zajedno geofizička (geomagnetska) snimanja i arheološka iskopavanja. Sintezom rezultata oba istraživanja utvrđene su granice prostiranja nekropole i registrovan je prostor bez grobova u južnom, istočnom i severoistočnom delu lokaliteta. Najpre su obavljena snimanja geoma-

gnetskom metodom koja su detektovala postojanje grobova različitih tipova i rova u središnjem delu lokaliteta. Nažalost, vrlo retko su mogli biti uočeni pojedinačni grobovi, zbog relativno male razlike u magnetiskim osobinama grobova i okolne sredine, a samim tim ni granica nekropole nije mogla biti utvrđena. Geofizička istraživanja su, u ovom slučaju, najbolje rezultate pokazala u detekciji grobova s konstrukcijom od opeka, kao i površina na kojima se nalazio veći broj grobova. Nasuprot tome, etažni grobovi zapečenih zidova, grobovi slobodno ukopanih pokojnika i onih sahranjenih u drvenim sanducima retko su uočavani primenom geomagnetske metode. Prilozi u grobovima su suviše malih dimenzija ili su slabo magnetični tako da nisu mogli stvoriti anomalije na osnovu kojih bi se detektovali grobovi.²⁸⁷ Konačna slika granica nekropole Kod koraba i njene unutrašnje organizacije dobijena je arheološkim istraživanjima koja su usledila nakon geofizičkih. Pokazalo se da su geofizičke metode olakšale arheološka istraživanja, ali da ih ne mogu zameniti, naročito ne primenom geomagnetske metode u detekciji grobova.²⁸⁸

Kao i na delu južne nekropole, na lokalitetu Pećine, i na ovoj su grobovi inhumiranih i kremiranih pokojnika skoncentrisani na limitiranom području bez jasnog razloga, s obzirom na to da je teren dozvoljavao mnogo razređenije sahrane. Sliku o izgledu antičkih nekropola možemo upotpuniti podacima iz pisanih izvora. Najpotpuniji opis nalazimo u pismu Sidonijusa, prefekta Rima i biskupa, koje je uputio svom nećaku. U pismu on detaljno opisuje događaje koji su se odigrali na gradskom groblju kada je oskrnavljen grob njegovog dede. Naime, grobari su ga raskopali zbog novih sahrana i Sidonijus je uspeo da u poslednjem trenutku spreči uništavanje groba svog pretka. Ovo svedočanstvo veoma je važno jer predstavlja jedini opis groblja iz 5. veka u kome, pri tome, stoji da se ostaci lomača, pomešani sa kremiranim kostima, kao i razbacane ljudske kosti nalaze na sve strane. To je verovatno bila posledica nedostatka prostora za nove sahrane, ali i razlog što grobari nisu primetili da raskopavaju starije grobove. Usled mnogobrojnih aktivnosti tokom i nakon sahrana (po-

²⁸⁷Bogdanović 2009, 90.

²⁸⁸Bogdanović 2009, 91.

grebnih daća), humke koje su označavale grobove su se uravnile i mesta grobova su postala neprepoznatljiva, što je navelo grobare da kopaju na mestu na kojem su smatrali da nije bilo sahrana. Iz pisma dalje saznajemo da je Sidonijus želeo da spreči ponavljanje skrnavljenja i svom nećaku dao precizna uputstva o dizanju mermernog spomenika sa urezanim natpisom koji će sigurno duže obeležiti grobno mesto.²⁸⁹ Ono što iznenađuje je pominjanje ostataka kremacija u 5. veku. To ukazuje na činjenicu da su još uvek bila aktuelna oba načina sahranjivanja, jer je malo verovatno da su posle jednog ili više vekova ostaci starih lomača i kremacija bili vidljivi. Analizirajući celu situaciju, Sidonijus u pismu dalje zaključuje da nije čudno što je humka postala neprepoznatljiva nakon nekoliko decenija i da je podizanje nadgrobno spomenika trajnije i praktičnije rešenje. Taj zapis bi mogao objasniti pojavu presecanja grobova, posebno onih sa kremacijom i to u relativno kratkom vremenskom razdoblju. Na gradskoj nekropoli, kao što je viminacijumska, gde su često vršene sahrane, humka kao nadgrobno obeležje nije mogla dugo da traje. Dodatnu poteškoću u određivanju hronološke razlike kod grobova koji se presecaju, predstavljaju, na primer, nalazi novca iz istog perioda kao grobni priloz, koji mogu biti u dužoj upotrebi ili drugi za davanje neosetljivi priloz.

Na osnovu višedecenijskog istraživanja viminacijumskih nekropola, možemo zaključiti da situacija koju zatičemo na terenu ne odgovara onome što saznajemo iz istorijskih izvora. Propisi o kremaciji i udaljenosti nekropola od grada, koji su ustanovljeni još u 1. veku n. e., zabranjuju da lomača do koje povorka prati preminulog bude bliža gradu od 700 m, kremacije se obavezno obavljaju noću, a sahrane sledećeg dana. Kremirane kosti se prikupljaju sa lomače, ispiraju i polažu u raku ili urnu, a nakon devet dana prinosi se žrtva.²⁹⁰

Zakon nije dozvoljavao kremaciju robovima i osuđenima već samo slobodnim građanima, međutim kontrola propisa slabi krajem 1. veka n. e. i inhumacija počinje da biva sve zastupljenija. Među istraživačima koji se bave arheologijom rimskog perioda već dugo

preovladava stanovište da je u to doba inhumacija dominirala u istočnom delu Carstva, a kremacija u zapadnom.²⁹¹

Na osnovu arheoloških istraživanja i podataka iz antičkih pisanih izvora možemo zaključiti da su oba ritusa (inhumacija i kremacija) praktikovana od početka rimske države, s tim što je do kraja 2. i početka 1. veka s. e. dominirala inhumacija. Od tada počinje da preovladava kremacija i tako će ostati sve do 3. veka, kada inhumacija ponovo preuzima primat. O tome nas obaveštavaju antički pisci Plinije i Ciceron koji navode da je kremacija nasledila raniji običaj inhumacije, a postojanje oba načina sahranjivanja zabeleženo je i u zakonu Dvanaest tablica.²⁹² Iz Vergilijevog opisa Misenusove sahrane, poetskog viđenja događaja iz daleke prošlosti (Eneida 6), saznajemo kako je izgledala kremacija u Rimu. On opisuje lomaču „bogatu smolastim pinijama i hrastovim oblicama“, naglašava da se voda grejala „da bi se opralo i mirropomazalo telo“ i da su „priloz stavljani na gomilu plamteli u mirisu tamjana, pečenog mesa i ulja u posudama“. Posle sahrane članove porodice preminulog „sveštenik bi tri puta obišao i poškropio osveštanom vodom“.²⁹³

Treba imati u vidu i da se u rimskim provincijama običaji odlikuju lokalnim osobenostima. Tako je za sve do sada istražene viminacijumske nekropole (Više grobalja, Pećine, Kod koraba) karakteristično ritualno čišćenje grobnih jama vatrom, što se ogleda u crveno i sivo zapečenim zidovima grobnih raka. Na osnovu arheoloških istraživanja i izvedenog eksperimenta²⁹⁴ zaključeno je da je kremacija obavljana na zajedničkoj lomači (ustrinum publicum), a po hlađenju, kremirane kosti prikupljane sa ostacima sa lomače i rasipane su na dno grobne jame.

Kremacija i inhumacija

Paralelno prisustvo i kremacije i inhumacije, sa promenljivom popularnošću jednog ili drugog načina sahranjivanja tokom dugog perioda, ali i podaci iz

²⁸⁹Reece 1977, 44–45.

²⁹⁰Toynbee 1996, 51.

²⁹¹Morris 1992, 52; Davies 1999, 149.

²⁹²Pliny *HN* VII.55; Cicero *De leg.* II.22, 56.

²⁹³Vergilije, *Eneida* VI.214–215, 218–219, 224–231.

²⁹⁴Tapavički Ilić, Mrđić 2015, 464.

istorijskih izvora, upućuju na to da je primena jednog ili drugog mogla zavisiti od tradicije, pomodarstva, ali i političkih razloga, pre nego religijskog verovanja. Na primer, svedočanstvo Plinija o tome kako je ustanovljen običaj spaljivanja nakon što se događalo da se tela poginulih u ratovima izvan rimske države iskopavaju nakon sahrane. On navodi, da su se mnoge porodice, bez obzira na to, i dalje pridržavale stare tradicije inhumiranja, kao na primer porodica Kornelija, a da je Sula izdao konačno naređenje da se tela spaljuju iz straha da bi politički protivnici mogli iskopati Marijevo telo koje je sahranio.²⁹⁵ Ali i razlog da se mnogo više sredstava utroši na velelepnu lomaču nego za inhumaciju, mogao je proizići iz pomodarstva.²⁹⁶

Kada je Viminacijum u pitanju, očigledno je da se na nekropoli Kod koraba, kao i na južnoj viminacijumskoj nekropoli,²⁹⁷ radi o biritualnom sahranjivanju i dugoj koegzistenciji inhumacije i kremacije. Posmatrano u tim relacijama, izgleda da je mešavina rituala bila prisutna od samog nastanka nekropole. Kremacija je bila dominantan ritus tokom 2. i prve polovine 3. veka. Inhumacije se javljaju krajem 1. veka n. e., ali su one dosta ređe nego u kasnijim periodima, osim sahrana dece koja su gotovo isključivo inhumirana.²⁹⁸ Već krajem 3. veka sa velikom sigurnošću možemo reći da se kremacija na Viminacijumu više ne primenjuje, tako da običaj inhumacije ostaje jedini u upotrebi.

Na nekropolama antičkih gradova Emone (Italija) i Murse (Gornja Panonija), najstarije inhumacije datuju se od kraja 1. ili prve polovine 2. veka. U istom periodu se javljaju prvi skeletni grobovi u Dalmaciji (grobovi iz Senja, sarkofazi G. Albuscia Menippa iz Salone i T. Fl. Marcela iz Prozora) i vezuju se za nekropole velikih gradova u zonama rane romanizacije i šarolikog etničkog sastava. Najstariji grobovi sa inhumacijom u Gornjoj Meziji, otkriveni u Viminacijumu i Skupima, datuju se u kraj 1. i početak 2. veka (Domicijan – Trajan) i pripadaju doseljencima iz istočnih provincija.²⁹⁹

Sam prelaz sa kremacije na inhumaciju je već dugo predmet mnogobrojnih rasprava. Jedno od prvih zastupao je Udan koji je smatrao da se inhumacija vrlo brzo širila zbog snažnog upliva orijentalnih religija u 2. veku i da je prvo prihvaćena od viših slojeva.³⁰⁰ Po njegovom mišljenju, za ovaj prelaz hrišćanstvo nije bilo zaslužno jer je inhumaciju uvela rimska aristokracija, a već u 4. veku se praktikuje samo inhumacija, dok se retkih kremacija pridržavaju samo fanatični pagani. Dalje, naglašava da se u Teodosijevom kodeksu navodi da je kremacija bila prevaziđeni običaj već 381. godine.³⁰¹ Nešto pre Udana, Nok je zastupao teoriju po kojoj je do širenja inhumacije došlo upravo usled promene „mode“ u rimskim višim društvenim slojevima koju su zatim prihvatili i ostali. Smatrao je da ovaj prelaz bio podstaknut sve raširenijim korišćenjem sarkofaga omiljenih na Istoku, ali i kao izraz težnje ka vraćanju etrurskim običajima.³⁰² Devedesetih godina 20. veka ovo stanovište, koje se zasniva na promeni mode, prihvata i Moris. Međutim, njegov pristup bio je nešto drugačiji i odnosi se na lično i psihološko poimanje pojedinaca, a ne na društvene činioce. On zaključuje da je inhumacija proizvod oživljenog helenizma popularnog u 2. veku (Hadrijan, Marko Aurelije) u višim društvenim slojevima koji aktivno preuzimaju i koriste grčke/helenske običaje, ali mu mehanizmi preuzimanja, njihov proces i smer nisu baš jasni.³⁰³ Bez obzira na to, deo ovog modela koji inhumaciju predstavlja kao simboličku interpretaciju socijalno-političke strukture rimskog društva je u suštini prihvaćen. Ni jedna od pretpostavki ne vodi isključivo ka teoriji etničke pripadnosti inhumacije ili romanizacije, jer je način sahranjivanja sasvim sigurno bio stvar izbora, bilo pojedinca bilo grupa. To nije moralo značiti promenu ostalih socijalnih osobenosti, na primer da je inhumacija automatski označavala osobu koja je imala rimsko građansko pravo, pripadala imućnijim slojevima, ili se bavila određenom profesijom.³⁰⁴

²⁹⁵Pliny *HN* VII.55.

²⁹⁶Barber, Bowsher 2000, 310.

²⁹⁷Zotović, Jordović 1990, Korać, Golubović 2009.

²⁹⁸Vojvoda, Golubović, Mikić 2021, 29–41.

²⁹⁹Jovanović 1984, 45, 98, 128.

³⁰⁰Audin 1960, 312–322, 518–532, 529.

³⁰¹Audin 1960, 530.

³⁰²Nock 1932, 321–359.

³⁰³Morris 1992, 15, 32–40, 52–68.

³⁰⁴Mihajlović 2011, 13–31.

Kremacije	Grob br. (G1)	Ukupan broj grobova	%
Pravougaone ili elipsoidne, jednostavne rake sa zapečenim dnom i bočnim stranama, najčešće orijentacije S – J. Prosečne dimenzije osnova su 1,90 x 1,10 m, a dubina raka od 0,40–0,50 m	2, 3, 5, 8, 10, 11, 12, 20, 21, 24, 27, 28, 31, 32, 36, 39, 42, 43, 50, 54, 64, 83, 86, 90, 92, 94, 95, 96, 106, 107, 108, 112, 123, 127	34	25
Etažni grobovi, po obliku slični prethodnom tipu, ali sa manjom unutrašnjom rakom. Orije ntacija je uglavnom S – J i I – Z. Prosečne dimenzije osnova su 2,20 x 1,20 m. Dimenzije unutrašnje rake su 1,00 x 0,60 m, dubina rake je 0,50 do 0,70 m.	7, 13, 14, 15, 16, 18, 22, 23, 25, 29, 30, 34, 35, 37, 38, 40, 41, 44, 46, 51, 52, 55, 56, 58, 59, 60, 61, 62, 66, 68, 69, 70, 71, 72, 73, 74, 75, 76, 77, 78, 79, 80, 81, 82, 84, 85, 87, 88, 91, 93, 97, 98, 99, 100, 101, 102, 103, 104, 105, 109, 111, 113, 114, 115, 117, 118, 120, 121, 122, 124, 125, 126, 128, 129, 130, 131, 132	77	57
Razrušeni grobovi sa zapečenim zidovima, kod kojih nije bilo moguće utvrditi o kom tipu se radi	1, 4, 6, 9, 17, 19, 26, 45, 47, 48, 49, 57, 63, 65, 89, 116, 119, 133, 134	19	14
Sahrana u urni	53, 110	2	1
Zapečeni i ozidani opekrom	33	1	1
Grob bez zapečenih zidova	1	1	1
UKUPNO		134	100

Tabela 13 Brojčana i procentualna zastupljenost tipova grobova kremiranih pokojnika
Table 13 Types of graves with cremations by number and by percent

Dosadašnja istraživanja potvrđuju da prelazak na inhumaciju nije bio istovremen i u istom obimu u svim delovima rimskog Carstva, što potvrđuje i viminacijumska nekropola na kojoj se istovremeno primenjuje i kremacija i inhumacija. Kao i na južnoj nekropoli (Više grobalja i Pečine) i na lokalitetu Kod koraba srećemo se sa oba načina sahranjivanja u istom periodu.

Običaji tokom sahranjivanja u rimsko doba, kao uostalom i danas, zavisili su od mnogih činilaca – počevši od socijalnog i klasnog statusa, preko religijskih ubeđenja, filozofskih stanovišta, profesije, pa sve do mode u tom periodu. Ali teško je sagledati, pogotovo sa velike vremenske distance, šta je tačno uticalo na razvoj pojedinih rituala.³⁰⁵ Pitanje je u kojoj meri i da li možemo samo na osnovu materijalnih ostataka sagledati duhovnu kulturu i rekonstruisati neki ritual. Za neke pretpostavljamo da su dospeli iz zapadnih ili istočnih provincija iako nam nije u potpunosti jasan

način na koji su prihvaćeni. Neke opet objašnjavamo kao mešavinu novih i starih ideja, simbola i pređašnjih domorodačkih običaja. Analizom pogrebnih običaja na Viminacijumu do sada nismo uspeli da razdvojimo one koje su primenjivali starosedeooci od onih koje su sprovodili došljaci. To je uopšte i karakteristično za gradske nekropole iz perioda rimskog Carstva, jer ljudsko društvo odlikuje promenljivost i prilagodljivost naročito u velikim urbanim centrima gde obitava heterogena etnička struktura. Poredeći pogrebne rituale primenjene na nekropoli Kod koraba sa onim utvrđenim na ostalim nekropolama sa teritorije Gornje Mezije i Donje Panonije, uviđa se da oni predstavljaju spoj domorodačke i rimske prakse uobičajen za rimske urbane nekropole. Na osnovu ostataka materijalne kulture, nakita, delova nošnje, ličnih predmeta, natpisa na stelama može se načelno odrediti prisustvo različitih etnosa. Karakterističan rimski običaj podizanja nadgrobnih stela je široko prihvaćen, o čemu svedoče keltska i ilirska imena sahranjenih urezana na latinskom. Međutim,

³⁰⁵Barber 2000, 309.

ne možemo na osnovu toga saznati u kojoj meri su starosedeooci prihvatili nove običaje, rituale i obrede u drugim sferama života.³⁰⁶

Treba imati u vidu da običaji postoje dugo nakon što su okolnosti i mehanizmi koji su uticali na njihovo uspostavljanje nestali, a onda se u „novom“ okruženju osmišljavaju novi motivi koji ih objašnjavaju. Osim toga, ljudi su skloni da se iz straha priklone praksi čije bi zanemarivanje bilo opasno jer bi moglo dovesti do odmazde moćnog i osvetoljubivog duha preminulog.³⁰⁷

Sam čin sahranjivanja nije neprikosnoveni pokazatelj religijskih verovanja i grobni prilozima ne ukazuju uvek na verovanje u zagrobni život. Ako posmatramo paralelne događaje u savremenom svetu možemo uvideti da se veći deo društva pridržava određenih pogrebnih običaja ne zbog religijskih verovanja već zbog toga što je taj ritus postao deo kulturne tradicije. Pa ipak, mnogi grobni prilozima mogli bi se objasniti kao indikatori paganskih verovanja. Na primer, znatan broj novčića priloženih u grob može ukazivati na opšte verovanje o putovanju u podzemni svet Haronovom barkom. Takođe, polaganje obuće o čemu svedoče mnogobrojne šunegle nalažene u grobovima ukazuje na verovanje u put koji preminuli mora da prođe prelazeći iz jednog života u drugi. Na nekropoli Kod koraba šunegle su nalažene i u grobovima sa kremacijom i sa inhumacijom (G-7, 21, 27, 32, 36, 43, 53, 66, 70, 76; G1-31, 62, 70, 78, 79, 82, 87, 91, 103, 105, 106, 109, 120, 121, 125, 129).

Grobovi kremiranih pokojnika

Nakon nekoliko decenija iskopavanja, konačno sa sigurnošću možemo da tvrdimo da su najčešći grobni oblici među grobovima sa kremacijom na nekropolama Viminacijuma jednostavne (Sl. 67) i etažne rake (Sl. 68) zapečenih zidova crvene i sive boje. Na istraženoj nekropoli Kod koraba ustanovljena su dva osnovna tipa, a kod oba debljina zapečenih zidova iznosi od 2 do 5 cm. Pojavljuju se i ređi oblici sahranjivanja kremiranih pokojnika u urnama, grobu zidanom od opeka

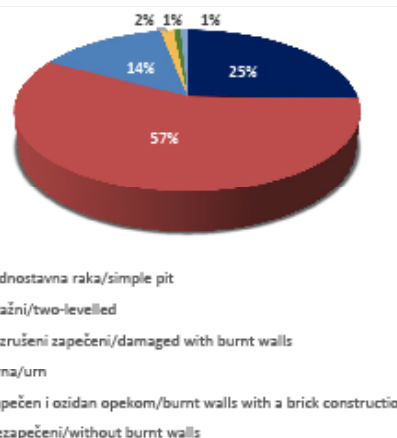

Grafikon 18 Procentualna zastupljenost oblika grobova sa kremacijama

Graph 18 Types of graves with cremations by percent

i grobnoj jami bez zapečenih zidova (Tabela 13, grafikon 18 i 19).

Na nekropoli Kod koraba, grobovi sa kremacijom tipa Mala Kopašnica – Sase I i II, u najvećem broju su orijentisani u smeru S – J, osetno manje, ali i gotovo identično, u pravcima SI – JZ i I – Z, dok je u osetno manjem procentu prisutna orijentacija SZ – JI (Tabela 14, Grafikoni 20 i 21). Da ova orijentacija nije bila slučajna u pogrebnim običajima stanovnika rimskog Viminacijuma svedoče i ustanovljene orijentacije na lokalitetima južne nekropole, Više globalja i Pećine.³⁰⁸ Bilo je pokušaja da se orijentacija i grobni prilozima ove vrste grobova iz Intercise dovedu u vezu sa etničkom pripadnošću sahranjenih individua. Naime, tamo grobovi sa kremacijom imaju dve osnovne orijentacije, I – Z i S – J, a orijentacija I – Z pripisana je romanizovanom stanovništvu na osnovu grobnih priloga.³⁰⁹ Analiza priloga sa nekropole Kod koraba ne daje mogućnost za izvođenje sličnih zaključaka kod ove vrste grobova.

Ovaj oblik grobova sa kremacijom od 50-ih godina prošlog veka pobuđuje veliko zanimanje i brojne rasprave u arheološkoj nauci. Predstavlja tipičan oblik groba sa kremacijom u periodu od 1. do 3. veka, koji se javlja na teritoriji jugoistočne Panonije, istočne

³⁰⁶Topál 2000, 197.

³⁰⁷Alcock 1980, 64.

³⁰⁸Korać, Golubović 2009, 522; Golubović, Milovanović, Redžić 2022, 36.

³⁰⁹Sagy 1954, 113.

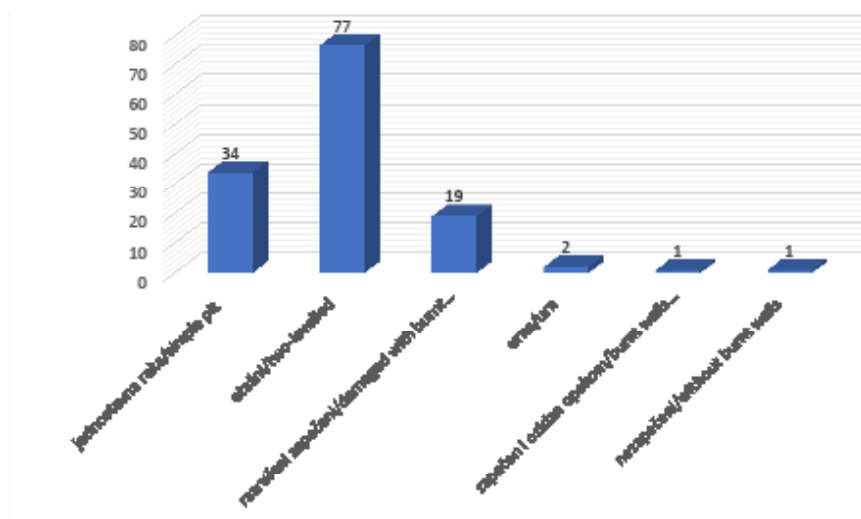

Grafikon 19 Brojčana zastupljenost oblika grobova sa kremacijama
Graph 19 Types of graves with cremations by number

Dalmacije, Gornje Mezije, a na istoku zahvata delove Dakije i Trakije.³¹⁰ Samo izuzetno se javljaju kasnije u 4. veku i registrovano ih je nekoliko.³¹¹ Iako su hronološki i tipološki dobro analizirani, izvesna neslaganja postoje oko termina kojim se definišu. U upotrebi ih je nekoliko: kremacije bez urni (termin koji je upotrebljavao D. Srežović),³¹² tip Mala Kopašnica – Sase I i II (termini koje je uveo M. Garašanin prema eponimnim lokalitetima);³¹³ grobne jame sa gorenjem – stepeasti grobovi (koje je upotrebljavao Getov);³¹⁴ itd. U srpskoj arheološkoj literaturi danas se koristi termin grobovi Mala Kopašnica – Sase.

Pretpostavlja se da su i jednostavne i etažne grobne rake bile zatrpavane zemljom u vidu malih humki koje su predstavljale njihovo nadgrobno obeležje. Na nekropoli Kod koraba, kao i na ostalim delovima istočne i južne viminacijumske nekropole, nalažene su jednostavne rake sa ravnim pokrišćem od složenih opeka. Moguće je da je u nekim slučajevima kao pokrišće korišćena i daska, kao što je već na drugim delovima nekropole potvrđeno, ali na lokalitetu Kod koraba nisu ustanovljeni očuvani ostaci

drveta. U jednom primeru je samo dno rake pokriveno celim ili fragmentovanim opekama (G1-25).

Kod etažnih grobova javljaju se i zidane konstrukcije u II etažu, koji može biti ozidan i pokriven opekama vezanim blatnim ili krečnim malterom. Donji etaž je nakon zatvaranja oziđivanjem bio zapečen, pa samim tim i cela zidana konstrukcija na njegovoj površini. Na nekropoli Kod koraba javljaju se sledeće varijante ovih konstrukcija: sa pokrišćem od jednog horizontalnog reda tegula i opeka (G1: 14, 23, 39, 64, 72, 81, 82, 89, 92, 97), višeslojnim horizontalnim pokrišćem od opeka (G1: 9, 54, 78, 99) ili pokrišćem na dve vode od opeka (G1-102). Jedna od ređih varijanti etažnog tipa groba je i raka sa tri etaža, koja je na ovoj nekropoli zabeležena samo u jednom slučaju (G1-80). Analiza do sada poznatih grobova tipa Mala Kopašnica – Sase pokazuje da se varijanta etažnih grobova sa konstrukcijom javlja i traje u istom hronološkom okviru kao i svi ostali tipovi i varijante ovog grobnog oblika.

Prema do sada poznatim elementima, pogrebni ritual ove vrste grobova može se rekonstruisati na sledeći način: pokojnik je spaljivan na lomači; posle hlađenja ostaci sa lomače su, zajedno sa ostacima pokojnika, prenošeni u grobnu raku koja je prethodno bila ritualno očišćena vatrom.³¹⁵ Tela pokojnika mogla su biti spaljivana na lomači u drvenim kovčezima, na

³¹⁰Јовановић 1984, 102, Карта 19; Јовановић 2000, 205, Fig.21.2.

³¹¹Јовановић 2000, 209.

³¹²Срејовић 1965, 49–85, 63.

³¹³Гарашанин 1968, 6.

³¹⁴Гетов 1999, 1-9.

³¹⁵Јовановић 1984, 104.

Grob broj / Grave number	I – Z / E – W	S – J / N – S	SZ – JI / NW – SE	SI – JZ / NE – SW
G1-2		x		
G1-3	x			
G1-4	x			
G1-5				x
G1-7				x
G1-8				x
G1-11		x		
G1-12	x			
G1-13			x	
G1-14			x	
G1-15		x		
G1-16		x		
G1-18	x			
G1-20				x
G1-21		x		
G1-22				x
G1-23		x		
G1-24		x		
G1-25				x
G1-27			x	
G1-28		x		
G1-29		x		
G1-30		x		
G1-31	x			
G1-32	x			
G1-33		x		
G1-34	x			
G1-35		x		
G1-36			x	
G1-37		x		
G1-38			x	
G1-39			x	
G1-40		x		
G1-41		x		
G1-42			x	
G1-43				x
G1-44			x	
G1-45	x			
G1-46		x		
G1-47		x		
G1-50		x		
G1-51		x		
G1-52		x		
G1-54		x		

Grob broj / Grave number	I – Z / E – W	S – J / N – S	SZ – JI / NW – SE	SI – JZ / NE – SW
G1-55	x			
G1-56				x
G1-57	x			
G1-58		x		
G1-59			x	
G1-60			x	
G1-61				x
G1-62			x	
G1-64		x		
G1-66		x		
G1-67	x			
G1-68	x			
G1-69				x
G1-70				x
G1-71		x		
G1-72				x
G1-73	x			
G1-74		x		
G1-75				x
G1-76				x
G1-77				x
G1-78				x
G1-79				x
G1-80				x
G1-81				x
G1-82			x	
G1-83			x	
G1-84			x	
G1-85			x	
G1-86				x
G1-87			x	
G1-88				x
G1-89			x	
G1-90				x
G1-91				x
G1-92				x
G1-93	x			
G1-94		x		
G1-95		x		
G1-96	x			
G1-97		x		
G1-98		x		
G1-99	x			
G1-100	x			

Grob broj / Grave number	I - Z / E - W	S - J / N - S	SZ - JI / NW - SE	SI - JZ / NE - SW
G1-101	x			
G1-102		x		
G1-103	x			
G1-104			x	
G1-105				x
G1-106				x
G1-107	x			
G1-108	x			
G1-109		x		
G1-111		x		
G1-112		x		
G1-113	x			
G1-114		x		
G1-115	x			
G1-116	x			
G1-117		x		
G1-118	x			
G1-119		x		
G1-120			x	
G1-121	x			
G1-122			x	
G1-124		x		
G1-125		x		
G1-126	x			
G1-127				
G1-128		x		
G1-130				x
G1-132		x		

Tabela 14 Orijentacija grobova s kremacijom
Table 14 Orientation of graves with cremation

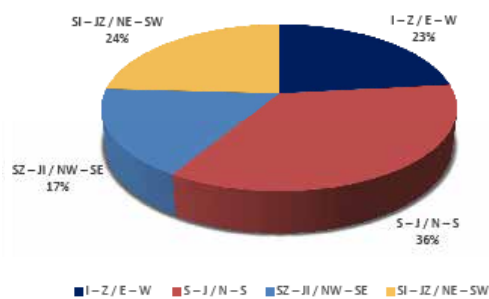

Grafikon 20 Orijentacija grobova s kremacijom – procentualni odnos

Graph 20 Orientation of graves with cremation by percent



Sl. 67 Primer jednostavne jame sa zapečenom zemljom sa nekropole Kod koraba

Fig. 67 An example of a simple pit with burnt walls and bottom from the Kod Koraba necropolis



Sl. 68 Primer etažnog groba sa nekropole Kod koraba

Fig. 68 An example of a two-levelled grave pit in the Kod Koraba necropolis

nosiljkama, ili samo u pokrovu. Na lomači su zajedno sa pokojnicima gorele i keramičke ili staklene posude ispunjene hranom životinjskog ili biljnog porekla koja je bila servirana u pogrebnom ritualu. I drugi predmeti, kao što su novac ili nakit su, takođe, često spaljivani zajedno sa pokojnikom. Tragovi gorenja i deformacija izdvajaju ove predmete od onih koji su prilagani kasnije u samu grobnu raku. Različiti stepen sagorevanja i količina kostiju sakupljenih za sahranu mogli su zavistiti i od imovinskog stanja pokojnika. Nažalost, za sada nema opštih modela koji bi se sa sigurnošću mogli primeniti i takve interpretacije su prilično problematične.³¹⁶

³¹⁶Barber, Bowsher 2000, 308.

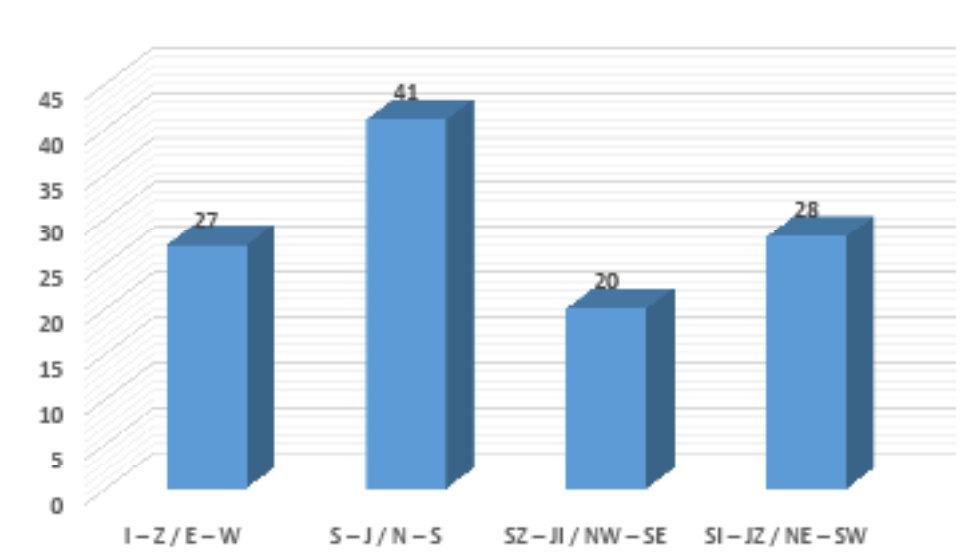

Grafikon 21 Orijentacija grobova sa kremacijom – brožani odnos

Graph 21 Orientation of graves with cremation by number

Dalji tok pogrebnog rituala podrazumevao je polaganje priloga i kremiranih ostataka pokojnika u prethodno zapečene grobne rake. Na nekropoli Kod koraba najčešće priloge činili su: žižak, novac, posuđe od keramike i stakla. Nakit, kadionice, toaletni pribor, instrumenti, kovčežići, ključevi, morske školjke, itd. upotpunjuju repertoar najčešćih priloga, zavisno od zanimanja ili materijalnih mogućnosti porodica preminulih. Slično kao i na južnoj viminacijumskoj nekropoli, i ovde se vrlo retko kao grobni prilozima pojavljuju oružje, oruđe i statuete. U samo dva groba sa kremacijom nađeni su gvozdeni noževi (G1-67 i G1-125).³¹⁷ To odgovara dosadašnjim rezultatima iskopavanja južne nekropole gde je samo u 19 grobova prilog činilo oružje ili oruđe, što čini manje od 1% ukupnog broja grobova. S obzirom na to da polaganje oružja u grob nije bio rimski običaj,³¹⁸ pomenuti grobovi ukazuju na postojanje drugačijih pogrebnih obreda kod domorodačkog stanovništva koji su sa procesom romanizacije postepeno iščezavali.

Među istraživačima postoje i mišljenja da velike dimenzije grobnih raka, oba tipa grobova sa kremacijom Mala Kopašnica – Sase, slede tradiciju skeletnog sahranjivanja koje je tada bilo ili uporedno primenji-

vano ili je još bilo živo sećanje na nju. O tome svedoči i raspored grobnih priloga u kremacijama koji bi odgovarao određenom položaju pokojnikovog tela, što je konstatovano u velikom broju grobova tog tipa u Gornjoj Meziji.³¹⁹

Istraživači su decenijama iznosili različita stajališta u pokušaju traženja izvornog uzora za grobove tipa Mala Kopašnica – Sase, pretpostavljajući keltsko, ilirsko, dardansko ili tračko poreklo.³²⁰ Po svemu sudeći ovaj grobni oblik karakterističan je za mezijско-dardanski prostor, odakle se proširio u istočnu Dalmaciju, Dakiju i severne delove Panonije.³²¹ Sličnost grobova Mala Kopašnica – Sase sa prerimskim formama sahranjivanja na teritoriji Gornje Mezije prepoznat je u najmlađem horizontu sahranjivanja na Romaji (Krševica) i kod grobova iz Skupa (Skoplje) koji neposredno prethode rimskom osvajanju. Sličnost ovih stepenastih grobova sa tračkim grobovima pod humkama i relativno skromni prilozima ukazivali bi na to da pripadaju starosedelačkoj populaciji.³²²

Kada je u pitanju prostor Gornje Mezije, u periodu između 1. i sredine 3. veka dominira kremacija kao

³¹⁷I samo u jednom grobu sa inhumacijom (G-65) nađeni su nož i vrh strelice. Još jedna strelica nađena je u sloju na nekropoli.

³¹⁸Schönberger 1953, 53–56.

³¹⁹Göricke- Lukić 2000, 94.

³²⁰Za detaljnu raspravu o ovom pitanju sa navedenom literaturom cf. Јовановић 1984, 108–109.

³²¹Јовановић 1984, 110.

³²²Микулчић, Јовановић 1968, 357–375; Микулчић 1979, 245; Јовановић 1984, 106; Јовановић 2000, 205.

oblik sahranjivanja, i to forme Mala Kopašnica – Sase I i II, što je potvrđeno i na nekropoli Kod koraba. Ovi grobovi mogu se pripisati autohtonom stanovništvu koje je bilo zahvaćeno procesom romanizacije, ali ne u značajnoj meri što se tiče domena sahranjivanja.³²³

Zajednička lomača ili *bustum*

Crveno-sivo zapečeni zidovi grobnih raka su tumačeni na dva načina. Po prvom, zapečeni zidovi i dno su nastali zbog spaljivanja tela pokojnika na licu mesta (*bustum*), a po drugom su rezultat lustracije, odnosno ritualnog čišćenja grobnog prostora vatrom.³²⁴ Bilo je i pokušaja da se zapečeni zidovi protumače kao rezultat dodatnog spaljivanja ostataka pokojnika u samom grobu ili polaganjem u grob još vrućih ostataka lomače. Nedavni eksperiment izveden na Viminacijumu pojasnio je da ne postoji nikakva mogućnost da užareni ostaci sa lomače u toj meri ravnomerno zapeku dno i bočne strane jame i da sloj dostigne debljinu od 5 cm.³²⁵ U prilog tome, spaljivanje je po rimskom običaju uvek obavljano noću, dok je sahrana bila sledećeg dana kada bi lomača već bila ohlađena.³²⁶

Postoje dve protivrečne teorije o mestu spaljivanja pokojnika primenivanom pri ovoj vrsti sahrana. Po prvoj, koju su zastupali M. Macrea i D. Protase i drugi rumunski arheolozi, grobovi tipa Mala Kopašnica – Sase predstavljaju *bustume*.³²⁷ U izvesnoj meri su ih podržavali M. Babeš i J. Topal koji su smatrali da su grobovi etažnog oblika tipa *bustumi*, dok su kod jednostavnih grobnih raka strane nagorele usled čišćenja sakralnog prostora groba ritualnom vatrom, a kremirani ostaci prenošeni sa ustrine.³²⁸ Po drugoj teoriji, koju su zastupali D. Banea, C. Tatulea i I. Andritoiu, bočne strane kod grobova tipa Mala Kopašnica – Sase iz Drobete i Micie bile su nagorele usled čišće-

nja sakralnog prostora groba „ritualnom vatrom“.³²⁹ Teoriju da se ne radi o *bustumu* podržava i rasprava Velsa o „dimenzionom minimumu“ za grobove tipa *bustum*,³³⁰ koji grobovi Mala Kopašnica – Sase retko dosežu. Na osnovu analize grobova iz Medijaš – Bra-teja, L. Barzu iznela je stanovište da se radi o spaljivanju na ustrini, a da su zapečeni zidovi grobnih raka posledica ritualnog čišćenja pre sahrane. Dakle, po njoj bi se ritual odvijao na sledeći način: zidovi grobne rake su ritualno očišćeni – na njeno dno su položene kosti životinja koje nisu gorele – pokojnik je spaljen na lomači i nakon hlađenja ostaci su preneti i položeni u već pripremljenu raku.³³¹ Stajalište istraživača nekropola u Gornjoj Meziji (Lj. Zotović, M. Garašanin) bilo je isto – spaljivanje se vršilo na ustrini (zajedničkoj lomači koja se nalazila na posebnom izdvojenom mestu u okviru nekropole), a nagorelost zidova rake je posledica njenog čišćenja ritualnom ili svetom vatrom.³³² Grobne rake su bile oblagane daskama ili granama pričvršćenim gvozdanim klinovima za strane jame, zatim bi jama bila zapaljena što je uticalo na to da se učvrsti zemlja koja je činila strane rake. Tumačenje velikog broja klinova nađenih u nekim grobovima oslanja se na takvu njihovu primenu, mada postoji i mogućnost da potiču od nosiljke na koju je pokojnik polagan i spaljivan. Prisustvo gvozdanih klinova objašnjava se i njihovim ritualnom, odnosno apotropijskom funkcijom.³³³ Sam obred spaljivanja grobne jame imao je dvojako značenje: praktično (učvršćenje zemlje grobne jame) i kultno (očišćenje grobnog mesta).

Najbolji argument protiv teze o *bustumu* je veliki broj ustrina koji je arheološki istražen još od 19. veka, dok je za našu raspravu najvažnija ustrina pronađena na Viminacijumu. Još tokom iskopavanja južne nekropole 70-ih i 80-ih godina 20. veka, istražen je prostor dimenzija 15x15 m, sa slojem zapečene zemlje čija se debljina kretala od 20 do 60 cm i na kome je konstato-

³²³Jovanović 2000, 211.

³²⁴Јовановић 1984, 103; Jovanović 2000, 205.

³²⁵Таравички Илић, Mrđić 2015, 464.

³²⁶Göricke-Lukić 2000, 94.

³²⁷Protase, Macrea 1959, 435–452; Macrea, Rusu 1960, 200–231; Protase 1962, 173–197; Floca 1965, 163–193.

³²⁸Babeš 1970, 167–206; Topal 1981, 70–71.

³²⁹Banea, Tatulea 1975, 669–675; Andritoiu, Micia 1979, 227–228.

³³⁰Wells 1960, 35.

³³¹Bârzu 1973, 27–28.

³³²Garašanin 1968, 7; Zotović 1960, 124; Зотовић 1986, 43; Зотовић, Јордовић 1990, 10.

³³³Baum, Srejić 1959, 50; Zotović, 1960, 124; Vojvoda, Golubović, Mikić 2021, 130–132.

vano 300 otvora, odnosno upora za kočeve. Ti kočevi su bili sastavni deo konstrukcije lomače i pod pretpostavkom da je svaka lomača imala četiri ugaona koca, dolazi se do 75 kremiranih pokojnika. Ustanovljeno je da su na teritoriji rimskih provincija u upotrebi bile dve vrste lomača: stalne, sagrađene od trajnih materijala (opeke ili kamena) i privremene, za jednu ili nekoliko kremacija. Stalne ustrine vezuju, mada ne ekskluzivno, za urbane nekropole, a poznate su sa lokaliteta u Britaniji, Austriji i Francuskoj, dok je najočuvanija ona sa lokaliteta Rajncabern u Nemačkoj.³³⁴ Što se tiče privremenih ustrina razlikuju se dva podtipa. Prve su manjih površina, od 2 do 3 m², korišćene za jednu ili ograničen broj kremacija, a korišćene su na ruralnim ili nekropolama manjih gradova, gde kremacije nisu bile tako česte. Druge su velikih dimenzija, često preko 100 m², bile su u upotrebi i preko 150 godina, a nastale su preklapanjem velikog broja individualnih kremacija. Takve velike ustrine poznate su sa lokaliteta Vatevil-la-Ru u Francuskoj, Setfonten u Luksemburgu,³³⁵ a tom tipu pripada i ustrina sa lokaliteta Više grobalja na južnoj nekropoli Viminacijuma.³³⁶

Brojne rasprave vezane za problem bustum ili ustrina navele su istraživače da probaju i putem eksperimenta dokazati ili opovrgnuti pojedina mišljenja. Eksperiment rekonstrukcije bustuma izveden je najpre 1989. godine u Nemačkoj i za njega su korišćeni merodavni rezultati iskopavanja bustuma iz 1. i 2. veka, na lokalitetu jugoistočno od mesta poznatog kao antički vicus Juliacum. Umesto tela pokojnika, tokom ovog eksperimenta, spaljena je svinja na lomači iznad iskopane rake na kojoj su bili i grobni prilozi. Koristili su hrastove i brezove oblice ukupne težine 622 kg, naslagane u visini od 1,30 m iznad rake, dimenzija 1,60 x 1,10 m i dubine 0,80 m. Kada je postignuta temperatura od 800°C, ugljenisano drvo se sručilo u jamu i ispunilo tri četvrtine njene zapremine. Međutim, telo svinje nije dovoljno sagorelo i bilo je potrebno dodati još 40 kg drva da bi se dostigla kremacija iz grobova koji su bili kontrolni uzorak. Posle svih ovih radnji grobna jama je bila skoro potpuno ispunjena ugljevljem i pepelom i zidovi su bili zape-

čeni do crvenog intenziteta dok je dno ostalo nezapečeno.³³⁷ Eksperiment izveden na Viminacijumu 2013. godine dao je nešto drugačiju sliku. Lomača iznad iskopane jame bila je sačinjena je od 2 m³ hrastovog drveta i male količine grana i slame. Poput eksperimenta u Nemačkoj i ovde je korišćena svinja težine 80 kg. Tokom eksperimenta održavana je temperatura između 800 i 900°C, a maksimalna dostignuta iznosila je 1010°C, ali trajala je samo nekoliko minuta. Telo svinje upotrebljeno u eksperimentu sagorelo je najvećim delom već nakon dva i po sata, mnogo pre nego se konstrukcija lomače urušila.³³⁸ Na osnovu analize sprovedenog eksperimenta, autori su zaključili da grobovi Mala Kopašnica – Sase ne pripadaju grobovima tipa bustum.³³⁹

Sloj gari i pepela u viminacijumskim grobovima na dnu II etaža, koji su prosečnih dimenzija 1,00 x 0,60 x 0,50 m, najčešće iznosi od 5 do 10 cm. Pored sprovedenog eksperimenta, u prilog zaključku da se u većini grobova tipa Mala Kopašnica – Sase na Viminacijumu ne radi o grobovima tipa bustum je i nalaz pravog bustuma, godine 2003. na lokalitetu Pirivoj (G1-26). Njegov oblik odgovara tipu etažnih grobova sa kremacijom, međutim sloj gari i pepela bio je deblji od pola metra što nije konstatovano ni u jednom od do sada iskopanih grobova. S obzirom na to da se radi o jedinstvenom načinu sahrane, pretpostavlja se da je grob pripadao osobi visokog državnog ranga. Na nekropoli Kod koraba u jednom slučaju (G1-41) postoji sumnja da se radi o bustumu zbog nesagorelih kostiju karlice u središtu grobne rake.

Grobovi inhumiranih pokojnika

Na osnovu dosadašnjih arheoloških istraživanja poznato je da se grobovi sa inhumacijom na području Gornje Mezije javljaju krajem 1. veka n. e. Kao oblik sahranjivanja paralelno egzistiraju sa kremacijama ali u znatno manjem broju sve do sredine 3. veka kada potiskuju kremacije. Na nekropoli Kod koraba od 212 istraženih grobova, 78 pripada inhumiranim pokojnicima, a u njima je sahranjena 81 osoba. Analiza načina

³³⁴Polfter 2000, 31, Fig. 3.1.

³³⁵Polfter 2000, 32, Fig. 3.2.

³³⁶Korać, Golubović 2009, 524.

³³⁷Gaitsch, Werner 1993, 55–67.

³³⁸Tapavički-Ilić, Mrđić 2015, 458–460, Fig. 1–9.

³³⁹Tapavički-Ilić, Mrđić 2015, 463–465.

Inhumacije	Grob br. (G)	Ukupan broj grobova	%
Slobodno ukopani	2, 4, 8, 9, 10, 11, 12, 13, 14, 15, 16, 17, 18, 19, 20, 23, 24, 26, 27, 30, 36, 37, 39, 40, 43, 47, 50, 56, 57, 58, 59, 62A, 63, 64, 65, 66, 67, 70, 75, 76	40	51
Slobodno ukopani sa pokrivačem od opeka	7, 25, 54, 55, 69	5	7
U drvenom kovčegu	1, 5, 31, 32, 33, 35, 38, 41, 42, 44, 45, 46, 49, 62B, 73	15	19
U drvenom kovčegu sa pokrivačem od opeka	3	1	1
U grobu zidanom od opeka	6, 21, 22, 29, 34, 48, 51, 52, 53, 60, 61, 68, 71, 72, 74, 77	16	21
U grobu od nasatično postavljjenih kamenih ploča	78	1	1
UKUPNO		78	100

Tabela 15 Brojčana i procentualna zastupljenost tipova grobova inhumiranih pokojnika
Table 15 Types of graves with inhumed deceased by number and by percent

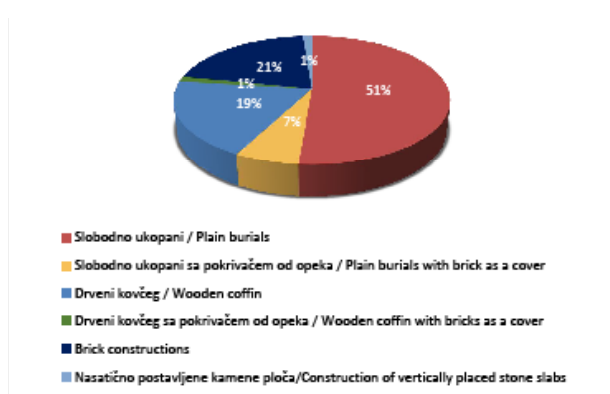

Grafikon 22 Procentualna zastupljenost oblika grobova sa inhumacijom

Graph 22 Grave types of inhumed deceased by percent

sahranjivanja (Tabela 15, grafikoni 22 i 23) pokazala je da daleko prednjače slobodno ukopani pokojnici (51%), a u znatno manjem procentu zastupljene su sahrane u konstrukcijama zidanim od opeka (21%) i u drvenim kovčezima (19%).

Slobodno ukopani pokojnici

Najčešće su u pitanju jednostavne pravougaone grobne jame, dok je u manjem broju prisutna varijanta tog načina sahranjivanja gde je jama pokrivena opekama (Tabela 15). Pokojnici su sahranjivani

u ispruženom položaju na leđima, sa opruženim rukama ili prekrštenim na karlici. Zabeleženo je i nekoliko izuzetaka, u grobu G-8 muška osoba od 50-ak godina položena je na desni bok u poluzgrčenom položaju (T. III). Dok je u grobu G-9 odrasla osoba ne-utvrđenog pola, bilo blago okrenuta na levi bok, noge su raširene i savijene u kolenima, tako da je levi kuk otvoren i koleno položeno horizontalno, dok je desno koleno uzdignuto (T. III). U grobu G-23, kod odrasle osobe muškog pola, noge su raširene u zoni kolena i sastavljene u skočnim zglobovima (T. X). Situacija u grobu G-27 je iz nekoliko razloga zanimljiva, najpre u položaju šaka koje se prepliću (desna ruka je savijena u laktu i položena preko karlice, leva ruka je ispružena i šaka se prepliće sa desnom) i u položaju stopala koja su okrenuta na spoljnu stranu a pete spojene (T. XI; Sl. 69, 70). Kod ovog muškarca, između 44 i 50 godina starosti, nađen je gvozdeni klin u desnom oku, duboko zakucan.

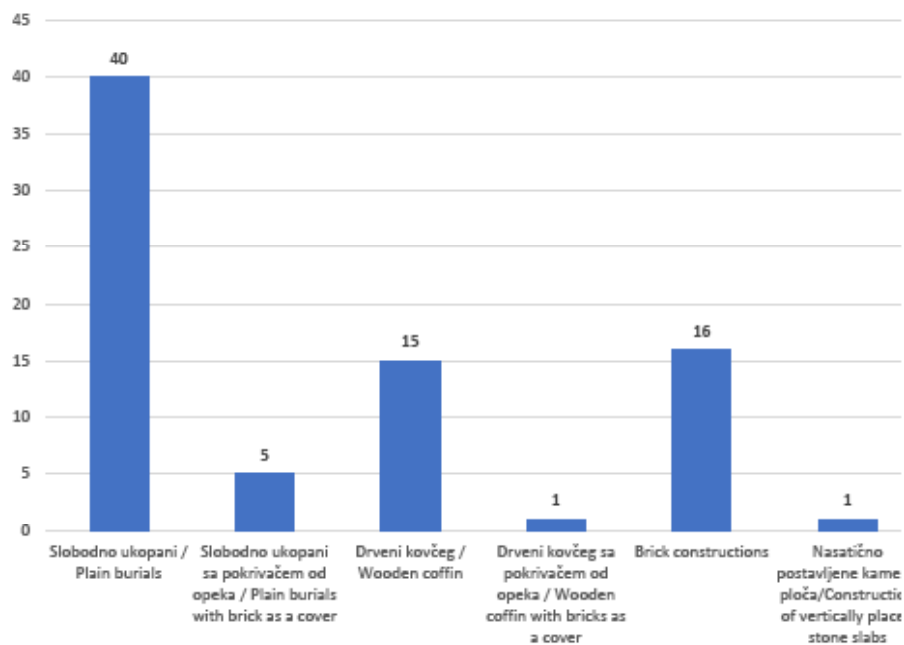

Grafikon 23 Brojčana zastupljenost osnovnih oblika sahranjivanja (inhumacije)
Graph 23 Grave types of inhumed deceased by number



Sl. 69 Položaj šaka G-27
Fig. 69 Hand position G-27

Sahrane u drvenom kovčegu

Sahrane u drvenim kovčezima na nekropoli Kod koraba zastupljene su sa 19%, a u jednom slučaju je ovakav grob bio pokriven i opekama (Tabela 15). Ostaci drveta su retki na viminacijumskoj nekropoli u celini, a na lokalitetu Kod koraba ih nije bilo. Drveni



Sl. 70 Položaj stopala G-27
Fig. 70 Foot position G-27

kovčezi rekonstruisani su na osnovu rasporeda gvozdjenih klinova koji su imali utilitarnu namenu.

Sahrane u grobnim konstrukcijama zidanim od opeka

Taj vid sahranjivanja je na nekropoli Kod koraba zastupljen sa 21%. U pitanju su grobne konstrukcije

načinjene u najvećem broju od više redova horizontalno naslaganih opeka vezanih krečnim malterom ili blatom, a ređe od nasatično postavljenih opeka, uglavnom sa ravnim pokrivačem. U jednom slučaju (G-29) svod je sazidan od 17 redova opeka koje čine poluobličasti svod (T. XII). Na svim delovima viminacijumske nekropole, pa i na lokalitetu Kod koraba, grobne konstrukcije zidane opekama često su bile opljačkane još u antici. Zbog toga se prilikom arheoloških istraživanja susrećemo s devastiranim grobnim celinama i dislociranim ili nepotpunim skeletima.

Grob od nasatično postavljenih kamenih blokova

Spada u veoma retke oblike sahranjivanja i zastupljen je jednom grobom (G-78) na nekropoli Kod koraba.³⁴⁰ Grob je nažalost opljačkan (ili razrušen delovanjem mehanizacije prilikom iskopavanja uglja) pri čemu je uništena njegova istočna polovina i nejasno ostaje na koji način je bio zatvoren (T. XXIX; Sl. 71). Konstrukcija je načinjena od nasatično postavljenih kamenih ploča, sa podom od horizontalno postavljenih ploča i uzglavljem na zapadnoj strani. Ni jedan nalaz nije pronađen nakon pljačke, osim delova skeleta koji su činili potkolenica i stopala pokojnika.

Zbog ustaljene prakse inhumiranja dece u rimskom periodu, grobovi kremiranih pokojnika dečjeg uzrasta su retki,³⁴¹ mada ih je na južnoj viminacijumskoj nekropoli zabeleženo 20, od čega čak četiri u urnama.³⁴² Na nekropoli Kod koraba su skoro sva deca inhumirana individualno, a u dva slučaja dete je sahranjeno sa ženskom osobom, najverovatnije majkom (G-62A/B, G-33). U jednom grobu (G-30) konstatovan je fetus in utero starosti oko 5 meseci.

Zastupljenost dečjih sahrana na nekropoli Kod koraba nešto je veća (25%) od proseka zabeleženog na južnoj nekropoli Viminacijuma, gde iznosi



Sl. 71 Grob G-78
Fig. 71 Grave G-78

23%.³⁴³ Ali i dalje nešto ispod srednje vrednosti na nama teritorijalno bliskim istovremenim nekropolama (Srbija, Hrvatska, Mađarska, Bugarska) gde iznosi prosečno oko 27% što odgovara i podacima sa nekropole u Italiji.³⁴⁴ Daleko veći uzorak ukupno istraženih grobova na Viminacijumu u odnosu na istovremene nekropole sa kojima su podaci poređeni, upućivao bi na to da su naši podaci približniji realnim. Moguće je da su deca sahranjivana osim na zajedničkoj nekropoli i na nekom posebnom mestu na Viminacijumu koje još nismo otkrili. Da li su u pitanju regionalne razlike u ritualima praktikovanim prilikom sahranjivanja dece ili su u pitanju različiti klimatski i životni uslovi koji su mogli uticati na smrtnost dece, pokazao bi buduća istraživanja. U svakom slučaju, procenjene stope smrtnosti dece, kojima raspolažemo iz različitih delova Rimskog carstva, ne pokazuju dosledne i potpuno pouzdane obrasce.³⁴⁵

Kada je u pitanju orijentacija (Tabela 16, grafikoni 24 i 25) grobova inhumiranih pokojnika na nekropoli Kod koraba daleko najviše je zastupljena S – J (27%), a zatim Z – I (23%), dok su ostali pravci bili zastupljeni u daleko manjem procentu (od 2,70 do 10,80%).

³⁴⁰Drugi tip grobnice zidane kamenom predstavlja grob G-12, takođe sa istočne nekropole Viminacijuma (lokalitet Pirivoj) koji je zidan od velikih kvadera.

³⁴¹Pliny *HN* VII.68; *Микић* 1987, 37–39; *Milovanović* 2016, 96–97; *Vojvoda, Golubović, Mikić* 2021, 18.

³⁴²*Vojvoda, Golubović, Mikić* 2021, 17, Tabela 4, 38–40, 42–44, Tabela 22.

³⁴³*Vojvoda, Golubović, Mikić* 2021, 18–19, Grafikon 1.

³⁴⁴*Vojvoda, Golubović, Mikić* 2021, 19–23.

³⁴⁵*Carroll* 2018, 147–148.

Grob broj / Grave number	Z-I W-E	I-Z E-W	S-J N-S	J-S S-N	Jl-SZ SE-NW	SZ-Jl NW-SE	JZ-Sl SW-NE	SZ-Jl NW-SE	Sl-JZ NE-SW
G-1					x				
G-2					x				
G-3	x								
G-4						x			
G-5			x						
G-6			x						
G-7			x						
G-8							x		
G-9			x						
G-10				x					
G-11	x								
G-12				x					
G-13	x								
G-15				x					
G-16			x						
G-17						x			
G-18	x								
G-19		x							
G-20				x					
G-21						X			
G-22	x								
G-23			x						
G-24						x			
G-25								x	
G-26			x						
G-27			x						
G-29									x
G-30	x								
G-31						x			
G-32			x						
G-33	x								
G-34				x					
G-35				x					
G-36			x						
G-37			x						
G-38							x		

G-39			x						
G-40				x					
G-41			x						
G-42							x		
G-43									x
G-44									x
G-45							x		
G-46		x							
G-47		x							
G-48	x								
G-49			x						
G-50	x								
G-51	x								
G-52		x							
G-53			x						
G-55	x								
G-56								x	
G-57		x							
G-58		x							
G-59	x								
G-60	x								
G-61	x								
G-62									x
G-63							x		
G-64								x	
G-65							x		
G-66								x	
G-67									x
G-68			x						
G-69			x						
G-70	x								
G-71							x		
G-72	x								
G-73			x						
G-75			x						
G-76			x						
G-77							x		
G-78	x								

Tabela 16 Orijentacija grobova sa inhumacijom
Table 16 Orientation of inhumed deceased

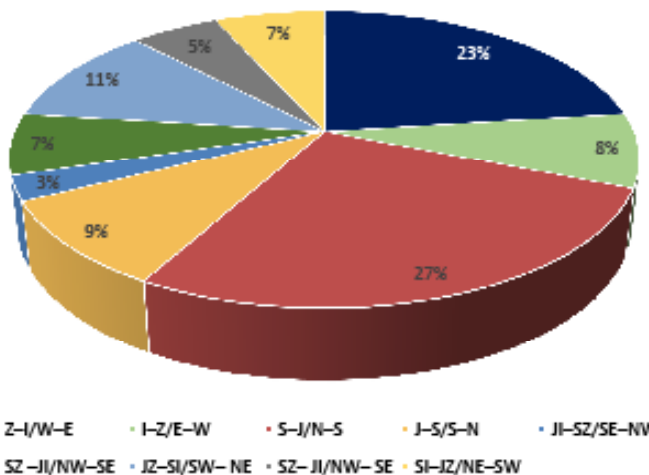

Grafikon 24 Orijehtacija grobova sa inhumacijom – procentualni odnos
Graph 24 Orientation of graves with inhumation by percent

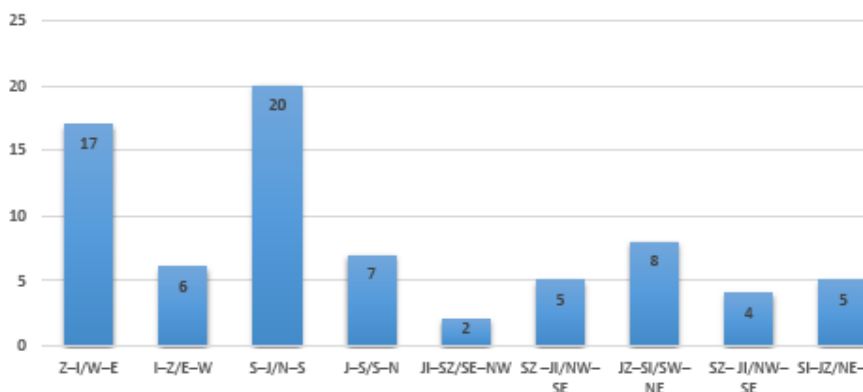

Grafikon 25 Orijehtacija grobova s inhumacijom – brojčani odnos
Graph 25 Orientation of graves with inhumation by number

Prilozi u grobovima

Prilikom analize grobnih priloga nađenih na nekropoli Kod koraba, došli smo do sličnih zaključaka kao i kod južne viminacijumske nekropole (lokaliteti Više grobalja i Pećine). Ove sličnosti ogledaju se u vrsti priloga i njihovoj zastupljenosti u kremacijama i inhumacijama. Prilozi u grobovima obe vrste ritusa pokazuju njihovu veliku sličnost po karakteru i kvalitetu, što bi ukazivalo na manje ili više homogenu populaciju po pitanju ekonomskog i socijalnog statusa, kao i nivoa romanizacije.³⁴⁶

Od ukupnog broja istraženih grobova na nekropoli Kod koraba (212) u 61,40% njih nađeni su prilozi. Ali ako posmatramo posebno inhumacije i kremacije postaje jasno da su prilozi daleko češće nalaženi u kremacijama (71%), za razliku od inhumacija (44,90%). Od grobnih priloga u obe vrste ritusa u približno istom odnosu zastupljeni su novac, nakit i fibule, dok su keramičke posude, a naročiti žišci i staklene posude daleko brojnije u kremacijama. Primećeno je da su kod inhumacija u kovčezima (bilo da su bili drveni ili zidani od opeke) keramičke posude i obuća polagani u raku ali van kovčega. Dok su u kovčegu uz telo pokojnika nalaženi novac, nakit, delovi nošnje, toaletni ili kozmetički pribor. Kod priloga iz kremacija razlikuju se oni koji su goreli na lomači sa pokojnikom i oni koji

346 Zotović 1986, 43.

su stavljeni u raku kasnije sa ohlađenim ostacima sa lomače. Sa pokojnikom su na lomači obično goreli njegova odeća, delovi nošnje, nakit, novac, staklene posude. Očigledan primer gorenja na lomači predstavlja balsamarij iz groba G1-66. Drške, ekseri, brave, ključevi, deformisani delovi bronzanih ili gvozdениh okova koji su goreli na lomači nađeni su u grobovima sa kremacijom (G1-16, G1-25, G1-41, G1-52, G1-66, G1-67, G1-85, G1-100) i upućuju na drvene kovčežiće prilagane uz pokojnike. Na nekropoli Kod koraba, kao i na ranije istraženoj južnoj nekropoli, nije bilo pravila u rasporedu grobnih priloga prema etažima. Oni su mogli biti položeni na dno prvog etaža, isto kao i na dno drugog zajedno sa ostacima sa lomače. Suprotan primer pokazuje nekropola u Mursi, gde su u grobovima Mala Kopašnica – Sase prilozi isključivo postavljeni na dno prvog etaža, a ostaci s lomače na dno drugog.³⁴⁷

Religijsko i magijsko značenje priloga

Pokušavajući da protumačimo značenje predmeta u grobovima i oblike grobne prakse, povedeni primerima iz bliže ili dalje nama poznate prošlosti, povezuemo ih sa određenim religijama ili verovanjima, iako nam često nedostaju dokazi za rekonstrukciju običaja te vrste. Treba uzeti u obzir da su predmeti ili rituali, koje smatramo simbolima verovanja u zagrobni život, pre odraz verovanja onih koji sahranjuju, tradicije ili pomodarstva, nego što su autentična verovanja pokojnika.³⁴⁸ Tadašnjim učesnicima pogreba su grobni prilozi imali jasnu simboliku i njihovo prilaganje su smatrali neophodnim. Mogli su, mada ne nužno, označavati status preminulog ili mu obezbeđivati hranu, piće i zaštitu na putu u podzemni svet, ili su bili specifično znamenje pokojnika. Smatralo se da određeni predmeti položeni u grob ili na lomaču imaju moć da umilostive duhove ili da spreče da duh pokojnika kroz predmet vrši negativan uticaj na žive.³⁴⁹

³⁴⁷Göricke-Lukić 2000, 95. Konstatovano je da su grobni nalazi u etažnim grobovima bili prilagani na njegovom gornjem vodoravno proširenom etažu. Tako su u etažnom grobu br. 93 na gornjem etažu priloženi bronzani vrč i balsamarij, a u dnu grobne jame pepeo, delovi kostiju, ekseri i karbonizirano drvo.

³⁴⁸Barber, Bowsher 2000, 322.

³⁴⁹Barber, Bowsher 2000, 325.

Takođe, pojedini grobni prilozi su mogli imati i višestruke uloge u pogrebnim ritualima. Na primer novac, koji je u primarnoj funkciji funeralnih rituala povezan sa putovanjem u Podzemlje, nastao je od verovanja da se Haronu mora platiti prelaz preko reke Stiks.³⁵⁰ Istovremeno se polaganje novčića u usta pokojnika moglo shvatiti i kao obred prelaza, kojim se zatvarao prolaz između živih i mrtvih.³⁵¹ I konačno, imao je i apotropejsku funkciju, kako za života tako i nakon smrti, kao amulet. U tu svrhu važno je analizirati položaj novčića u odnosu na telo pokojnika, naravno samo u inhumacijama. Na nekropoli Kod koraba se pokazalo da su novčići u najvećem procentu bili položeni u usta pokojnika (26,66%), ali je to znatno niže nego na južnoj viminacijumskoj nekropoli gde taj procenat iznosi 37%.³⁵² S druge strane, uočeno je da su na nekropoli Kod koraba novčići češće prilagani na torzo ili karlicu, nego na južnoj nekropoli. U kojoj meri ove razlike imaju uticaja na pretpostavku o mogućem izdvojenom delu populacije Viminacijuma koji se sahranjivao na ovom delu istočne nekropole, biće jasnije nakon obavljanja iste analize na ostalim lokalitetima koji čine istočnu nekropolu.

Na nekropoli Kod koraba nađeni su i drugi prilozi kojima se pripisivala apotropejska ili profilaktička funkcija, na primer bule (G-21, G1-80, G1-120), privezak od životinjskog zuba (G1-47) ili bronzana narukvica sa privescima (G1-3). Ljuštore morskih školjki nađene su u grobu G-29 izvan kovčega zajedno sa tri krčaga, novcem i žiškom – što bi moglo da ukazuje na njihovu ulogu u postfuneralnom ritualu. Pet morskih školjki je nađeno u grobu sa kremacijom G1-36 sa nekoliko keramičkih posuda, od kojih je jedan pehar sa komadom sumpora kome se pripisuju profilaktička svojstva. Grumen sumpora nađen je u još jednom grobu inhumiranog pokojnika (G-5). Svi ovi predmeti ali i materijali od kojih su izrađeni imali su višestruke namene, kako za života tako i posle smrti. Bule najpre kao odraz razlike u socijalnom statusu (vrsta metala), čuvale su amuletsku ili profilaktičku supstancu (mi-

³⁵⁰Stevens 1991, 218–223 i Thury 1999, 17–30, sa navedenom literaturom; Vojvoda, Mrđić 2015, 47–49.

³⁵¹Vojvoda, Golubović, Mikić 2021, 153, ref. 337.

³⁵²Vojvoda, Mrđić 2015, 24–25, Fig. 1, Graph 7; Vojvoda, Mrđić 2017, 21–24, Graph 6.



Sl. 72 Detalj iz groba G-27 sa gvozdenim klinom u desnom oku pokojnika
Fig. 72 Detail from grave G-27 with an iron nail in the right eye socket of the deceased

nijaturnu predstavu falusa, oko zelenog guštera, medicinske biljke, itd.). Zubi, naročito divljih životinja, bili su cenjeni amuleti, najčešće za zaštitu dece i domaćih životinja. Bronzane narukvice sa zveckajućim privescima imale su za cilj da zvukom rasteruju zle duhove. Morske školjke u grobovima interpretirane su na različite načine, ali ih većina autora ipak povezuje sa svetom žena, naročito mladih neudatih, s kultom Venere Funerarije ili Afrodite i nimfama. O upotrebi sumpora Plinije izveštava da se, osim raznovrsne primene u medicini (kožna oboljenja, dijagnostikovanje epilepsije, protiv bolova u bubrezima, za astmu i ubode škorpiona), koristi i u religijskim ceremonijama, igra važnu ulogu u čišćenju prostora i smatra ga neophodnim medikamentom preminulom na drugom svetu.³⁵³

Osim same vrste predmeta, važan je u antici bio i materijal od koga su izrađeni amuleti, jer su i oni sami imali apotropejska svojstva. Kao na primer zlato, koje je bilo povezivano sa pročišćenjem, a smatralo se i lekom za mnoge bolesti, kako za odrasle tako i za decu (lišajevi na licu, čirevi, bradavice, pročišćavanje creva). Dok je naročito svojstvo imalo u odbijanju i ublažavanju vradžbina usmerenih na novorođenčad i decu.³⁵⁴ Na nekropoli Kod koraba nađene su zlatne naušnice u pet grobova (G-44, G-62b, G-76, G1-56, G1-66). Antropološka analiza je pokazala su u dva groba bila sahranjena deca, dok pol i starost sahranjenih u ostalim grobovima sa naušnicama nisu mogli

biti utvrđeni usled loše očuvanosti skeleta. Lekovita svojstva posedovalo je i srebro u ublažavanju modrica, isušivanju rana, protiv promrzlina ili kao mast za oči.³⁵⁵ Od srebrnih predmeta, na ispitivanoj nekropoli pronađeni su fibula (G-20) i prsten (G-59), oba u grobovima muškaraca, a u grobu kremirane pokojnice (G1-52) ogledalo, stilus i deo oplate.

Olovo, kao metal obdaren mističnim svojstvima, bio je u korišćen u okviru religijskih i magijskih obreda. Predmeti od olova mogli su da deluju protiv zlih sila u susretu sa smrću.³⁵⁶ Olovni relikvijar u grobu sa kremacijom (G1-115) predstavlja jedinstven nalaz u grobu tipa Mala Kopašnica – Sase i kao takav predmet različitih tumačenja, s obzirom na to da dekorativni motivi mogu ukazivati na hrišćanske simbole, dok sam pogrebni ritual ostaje u domenu paganske prakse.³⁵⁷

Tokom ranijih istraživanja južne nekropole, veliki broj gvozdrenih klinova u grobovima s kremacijama, navodio je na zaključak da su pokojnici do lomače prenošeni na drvenoj nosiljci ili u drvenom sanduku. U retkim slučajevima konstatovani su među kremiranim kostima i ostaci ugljenisanog drveta koji su to podržavali. Na svim delovima viminacijumske nekropole, pa i na lokalitetu Kod koraba, gvozdeni klinovi su osim u kremacijama, nalaženi i u inhumacijama (ne kao delovi kovčega), ali i na žrtvenim površinama uz grobove. Ovi klinovi nisu imali utilitarnu namenu, već se njihovo prisustvo tumači i apotropejskom ulogom

³⁵³Pliny, NH XXXV.50.

³⁵⁴Pliny, NH, 33.25.

³⁵⁵Pliny, NH, 33.35.

³⁵⁶Barber, Bowsher 2000, 323.

³⁵⁷Milovanović 2017, 278, kat. 405; Korać 2019, 362–367.

u kultu mrtvih i zaštitom živih učesnika u pogrebu. U tu svrhu služili su za „vezivanje“ pokojnika za njegov grob (*ferro magico*) i time živima obezbeđivali bezbedan povratak u domove i siguran boravak u njima. Moguća je, kao što se u izvorima pominje, upotreba eksera u magijsko-profilaktičkim radnjama, u kojima se bolesti mogu „zakucati“ i time neutralisati.³⁵⁸ Na neki od navedenih načina mogla bi se protumačiti i situacija u grobu G-27 gde je u desnom oku pokojnika nađen gvozdeni klin (Sl. 72). Gvozdeni klinovi koji bi mogli imati apotropejski karakter nađeni su i u sledećim grobovima: G-2, G-8, G-17, G-18, G-27, G-28. Moguće je da su i u kremacijama neki od njih imali isto značenje, ali je u tim slučajevima teže razlučiti apotropejsku od utilitarne svrhe kao delova nosiljki ili sanduka na putu do lomače.³⁵⁹

Organizacija nekropole

Dosadašnja proučavanja i ovog dela ogromne viminacijumske nekropole potvrđuju osnovna polazišta:

- Prema analiziranom materijalu, nekropola na lokalitetu Kod koraba, korišćena je periodu od 1. do 4. veka.

- Inhumacija i kremacija egzistiraju paralelno, mada je zastupljenost kremacije izrazita u 2. i opadajuća u 3. veku, što je karakteristično i za južnu viminacijumsku nekropolu (lokaliteti Više grobalja i Pećine).

- Etažni grobovi sa kremacijom tipa Mala Kopašnica – Sase II čine više od 80% svih kremacija – ostali su jednostavne grobne rake (Mala Kopašnica – Sase I i jedna urna). Sahrane u urnama su retke i na južnoj nekropoli i javljaju u samo 2% svih sahrana.

- Pretpostavlja se da je za kombinovane sahrane u kojima su zajedno kremacija i inhumacija, presudan bio uticaj sa istoka, posebno iz Sirije. Upravo ti doseljenici, zabeleženi i na epigrafskim spomenicima, praktikovali su inhumaciju i pridržavali se tog načina sahranjivanja u novoj sredini.

Kakva je bila organizacija grobalja i sahrana u samom Rimu saznajemo iz natpisa nađenog u Ulici Grobnica u Pompejima. U znak zahvalnosti za poseb-

ne usluge, dekurion ili gradski savet je mogao deljivati grobnice, ali su se grobna mesta uglavnom kupovala. Sistem je bio baziran najčešće na trgovini, patronatu i koncesiji, pri čemu se iz literarnih i epigrafskih izvora zaključuje da je uloga patronata, porodice ili *collegia* (klubova) u pogrebnim običajima bila daleko složenija. Patronat je učestovao u sahranama pripadnika bogatih porodica, dok u sahranama pripadnika manje bogatih nije imao veliku ulogu. Klubovi (*collegia*) se nisu isključivo bavili sahranama već su neki delovali kao trgovačka udruženja, religiozne grupe ili društveni klubovi koji su pored raznih aktivnosti imali i svoje pogrebne fondove u koje su članovi ulagali novac. U slučaju smrti članarina bi pokrila troškove sahrane. Klub je mogao imati svoje sopstveno zemljište za sahranu, kupljeno ili poklonjeno (kroz patronat).³⁶⁰

Iako se sve ovo odnosi na prilike u samom Rimu, moglo bi se očekivati da se koncept urbane nekropole, kroz sličnosti u organizaciji sahrana, „uveze“ zajedno sa drugim vidovima rimske kulture, naravno uz prilagođavanje lokalnim običajima. Taj koncept posvedočen je na južnoj nekropoli Viminacijuma, koja svojom organizacijom i komunikacijama u velikoj meri preuzima modele urbanih rimskih nekropola. Međutim, situacija je potpuno drugačija na nekropoli Kod koraba koja očigledno, po svojim osobenostima, nije sledila ove modele. Iz nerazjašnjenih razloga bila je smeštena oko depresije koja je bila pozajmište za glinu. Primetno je grupisanje grobova na pojedinim delovima nekropole, ali bez vidnog razloga (Karte 2–16). Nisu registrovani ni jasni tragovi komunikacija kroz nekropolu.

Sudeći prema horizontalnoj i vertikalnoj stratigrafiji ispitivane nekropole i arheološkom materijalu nađenom u grobovima, može se zaključiti da je korišćena neprekidno u periodu od kraja 1. do 4. veka (Tabele 17, 18). Zapaža se da se tokom 3. veka grobovi sa inhumacijama orijentacije S – J i JZ – SI pružaju severnije od starijeg dela nekropole (2. vek). Analiza prostornog rasporeda grobova ukazuje na očiglednu koncentraciju najranijih ukopa na južnom obodu depresije, a potom se nekropola širila u pravcu severoistoka. Nije uočena nikakva pravilnost u prostiranju

³⁵⁸Vojvoda, Golubović, Mikić 2021, 131, ref. 260–262.

³⁵⁹Зотовић, Јордовић 1990, 33.

³⁶⁰Barber, Bowsher 2000, 330.







HIEROPOLOSILA GROBOVA SA INHUMACIJOM – NEKROPOLA KOD KORABA							
Tip/ Epod.							
	Sukumbeno ukopani	Saštrnani sa dizanjem konežgu	Konstruktivni sa dizanjem opetka sa svođenim pokrićem	Zidana konstrukcija sa opetka	Sukumbeno ukopani sa pokrićem sa opetka	Konstruktivni sa opetka sa svođenim pokrićem	Konstruktivni sa svođenim pokrićem
541							
180.							
150.							
200.							
250.							
300.							
350.							
400.							

Tabela 17 Grobovi sa inhumacijom
Table 17 Graves of inhumed deceased

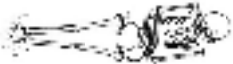



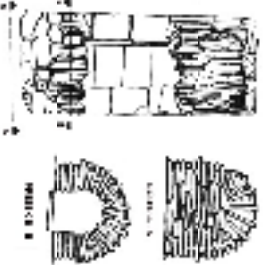



HROMONLEGIJA GROBOVA SA KREMACIJOM		NEKROPOLA KOD KORABA						
Tip/ God.	 Individuelni grobovi jama sa zapadnom zidovima	 Individuelni grobovi jama sa zapadnom zidovima i pobocnicama na zapadu	 Eski grob sa zapadnom zidovima i pobocnicama na zapadu	 Eski grob sa zapadnom zidovima i pobocnicama na zapadu	 M.K.S. II sa tri zida	 M.K.S. II sa zidovima na zapadnoj i na istoku	 Sakralni ili umetni	 Eski bez zapadnih zidova
50.								
100.								
150.								
200.								
250.								
300.								

Tabela 18 Grobovi sa kremacijom
Table 18 Graves of cremated deceased

kremacija ili inhumacija. Postepen prestanak sahranjivanja na ovoj nekropoli zapaža se u drugoj polovini 3. veka, dok bi samo jednu grobnicu sa konstrukcijom od opeka mogli datovati u 4. vek (G-71), koja je ujedno i najmlađi grob na ovoj nekropoli.

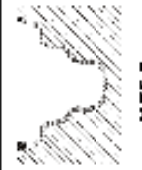
Vertikalna stratigrafija ukazuje na nekoliko vremenskih faza upotrebe nekropole. Sloj ukopavanja grobova počinje već na dubini 0,20 m, a završava se na 1,80 m u sloju zdravice. Iako je očigledno da je grobna jama koja preseca drugu grobnu jamu mlađa, najčešće nije jasno koliki je to vremenski razmak. Neki istraživači predlažu da se uzme period od dvadesetak godina ukoliko je raniji grob u potpunosti razrušen. Razlog za ovakvu sugestiju je da su ljudi uglavnom izbegavali da kopaju na mestima za koje su znali da su već korišćena za sahrane, a potrebno je oko dvadesetak godina da se tragovi korišćenja zemljišta za sahrane izgube.³⁶¹

Ne može se zaključiti da li su na nekropoli Kod koraba sahranjivana samo civilna lica, s obzirom na to da u slučaju vojnih sahrana oružje, po rimskom zakonodavstvu, nije prilagano. Naravno, ovo pravilo nije striktno poštovano u provincijama i postoje sahrane koje su očigledno vojničke, na primer pod štitom.³⁶²

Zbog čestih presecanja i kod hronološki bliskih sahrana, postavlja se pitanje postojanja nadgrobnih obeležja.³⁶³ Nova istraživanja nekropola na zapadu Rimskog carstva, a koja su potkrepljena i istraživanjem južnih viminacijumskih nekropola,³⁶⁴ ukazuju na to da su presecanja između istovremenih kremacija mnogo češća nego što bi se moglo pretpostaviti. Krajem 2. i početkom 3. veka (period od Severa do Gordijana) na Viminacijumu su kremacije i dalje veoma zastupljene i presecanja dosta česta, međutim inhumacija počinje da preovlađuje. Sredinom 3. veka kremacije nestaju, a grobovi inhumiranih pokojnika u velikoj meri poštuju ranije ukope. Na nekropoli u Lugdunumu, presecanje istovremenih grobova prisutno je u 37 slučajeva od ukupno 13, što se kosi sa rimskim zakonom o nepovredivosti grobnog prostora. Pretpostavlja se da su različiti razlozi bili uzrok za

nepoštovanje tih zakonskih odredbi. Za nekropolu Lugdunuma se naslućuje da su razlog bile podzemne vode koje su ograničavale prostor za sahranjivanje. Ostaje nepoznato šta je bio uzrok presecanja grobova na viminacijumskim nekropolama.

Ko su bili pokojnici sahranjeni na nekropoli Kod koraba

Grobni prilozi tokom čitavog perioda trajanja nekropole ostaju uniformni: krčazi, pehari, žišci, balsamariji, novac. Veoma mali broj ličnih predmeta pruža mogućnost eventualnog socijalnog opredeljenja sahranjenih osoba (olovni relikvijar, zlatni nakit, srebrno ogledalo, srebrni stilus, bronzane mastionice, itd.), ali ne i onih koji bi upućivali na određeno zanimanje pokojnika.

S obzirom na to da nemamo očuvane nadgrobne spomenike sa natpisima, a na osnovu prethodnih istraživanja južne nekropole možemo samo pretpostaviti da su se u grobovima tipa Mala Kopašnica – Sase sahranjivali pripadnici autohtonih ili doseljenih a romanizovanih stanovnika, čiji je pogrebni ritual sačuvao određene nerimske osobenosti.

Grobovi inhumiranih pokojnika takođe ne daju elemente za određivanje etničke pripadnosti. Prilozi iz grobova s kremacijom i sa inhumacijom se ne razlikuju, a s obzirom na to da su oba načina sahranjivanja skoro sve vreme paralelna, ne može se zaključiti šta je kod tadašnjeg stanovništva bilo odlučujuće u primeni pogrebnog rituala.

Tokom tri veka korišćenja nekropole pogrebni ritual se neminovno postepeno menjao, što bi trebalo posmatrati kao rezultat promena u samom društvu. Sve do sada istražene nekropole Viminacijuma, pa i ova Kod koraba, najverovatnije su pripadala društvima „lice u lice“, odnosno ljudima koji su tokom života bili u direktnom kontaktu jednim sa drugim. Razlozi za pomenuto grupisanje grobova u određenim delovima nekropole ostaju nam nepoznati (po familijama, zanimanju...).

Na nekadašnjoj velikoj viminacijumskoj nekropoli sigurno su postojale službe čiji je zadatak bio izrada i isporuka sanduka, drva za lomaču i svega onog što je neophodno za sahrane, koje su u velikom urbanom centru bile česte. Na južnoj nekropoli (lokalitet Pećine) tokom 80-ih godina prošlog veka istražen je

³⁶¹Clark 1979, 119.

³⁶²Mrđić, Raičković Savić 2013, 124, Fig. 3.

³⁶³Reece 1977, 44–45.

³⁶⁴Зомовућ, Јопџовућ 1990; Korać, Golubović 2009.

zanatski centar,³⁶⁵ čiji je jedan deo proizvodnje nesumnjivo bio namenjen sahranama, odnosno keramičkim posudama, koje su se polagale u grobove. S obzirom na izdvojenost, prostor i organizaciju nekropole Kod koraba, verovatnije da su se članovi porodica sami angažovali oko sahrana, nego da su koristili organizovanu komercijalnu službu koja se bavila poslovima sahrana. Dokazi o istovremenom korišćenju pogrebnih službi i porodičnom angažmanu prilikom sahrana zabeleženi su i u Rimu.³⁶⁶

Sahrane su najintenzivnije tokom 2. veka i verovatno pripadaju populaciji koja je živela u nekom od obližnjih posvedočenih vikusa u predgrađu Viminacijuma.³⁶⁷ I pored dobre istraženosti nekropole Kod koraba, pokazalo se da je vrlo često teško iznositi zaključke o pojedinim spornim pitanjima i za sada ostaju u sferama pretpostavki. Očekujemo da će dalja istraživanja, uz primenu novih metoda, doprineti boljem razumevanju pogrebnih rituala praktikovanih na istočnoj nekropoli Viminacijuma.

SKRAĆENICE

IMSI = *Inscriptions De La Mésie Supérieure*, Vol. I
M. Mirković, S. Dušanić, *Inscriptions De La Mésie Supérieure*, Vol. I, *Singidunum et le nord-ouest de la province*, Beograd 1976.

РЛГС 2018 = RLCS 2018

M. Korać, C. Поп-Лазих (ур.), *Римски лимес и градови на тлу Србије*, Beograd 2018 = M. Korać, S. Pop-Lazić (eds.), *Roman Limes and Cities on the Territory of Serbia*, Belgrade 2018.

IZVORI

Cicero, Against Verres

M. Tullius Cicero, *The Orations of Marcus Tullius Cicero*, C. D. Yonge (trans.), London 1903.

Cicero, De leg.

M. Tullius Cicero, *De Legibus*, G. de Plinval (ed.), Paris 1959.

³⁶⁵Raičković 2007, 11.

³⁶⁶Jones 1993, 331.

³⁶⁷Mrđić, Jovičić 2012, 51.

John Chrysostom, Homilia in Joannem 85

John Chrysostom, *Homilia in Joannem 85*, J. P. Migne (ed.), Paris 1862.

Horace, Satires

Horace Satires, Epistles and Ars Poetica, H. R. Fairclough (trans.), London – Cambridge Mass. 1942.

Martial, Epigrams

M. Valerii Martialis, *Epigrammaton libri*, F. G. Schneidewin (ed.), Lipsiae 1861.

Ovid, Fasti

Ovid, *Fasti, Calendar of Ovid*, H.T. Riley (trans.), London 1851.

Plautus, Epidicus, Rudens, Miles Gloriosus, Pseudolus, Truculentus

Plautus, *The Comedies of Plautus*, H. T. Riley (trans.), London 1912.

Pliny NH

Pliny the Elder, *The Natural History*, H.T. Riley (trans.), London 1855.

Plutarch, Romulus

Plutarh, *Usporedni životopisi I – III*, Z. Dukat (prevod), Zagreb 1988.

Prudentius, Liber Cathemerinon

Prudentius, H. J. Thomson (trans.), Vol. I, London – Cambridge Mass. 1949.

Suetonius, Divus Julius

Suetonius, *The Lives of the Twelve Caesars*, J. E. Reed, A. Thomson (trans.), Philadelphia 1889.

Titus Livius

Titus Livius, *The History of Rome*, F. G. Moore (trans.), London 1943.

Vergilije, Eneida

Publije Vergilije Maron, *Eneida*, M. Pakiž (prevod / trans.), Fedon, Beograd 2014.

LITERATURA

Alcock 1980

J. P. Alcock, Classical Religious Belief and Burial Practice in Roman Britain, *The Archaeological Journal* 137, 1980, 51–85.

Alföldy-Găzdac et al. 2007

Á. Alföldy-Găzdac, S. Pánczél, L. Vass, C. Găzdac, I. Bajusz, N. Gudea, Project „Necropolis Porolissensis”. Methods and perspectives, in: V. Sirbu, S. A. Luca

(eds.), *Funerary Practices in Europe, before and after the Roman Conquest (3rd century BC-3rd century AD)*, *Proceedings of the 8th International Colloquium of Funerary Archaeology*, Sibiu 2007, 9–17.

Alföldy 1959

G. Alföldy, Die Truppenverteilung der Donaulegiolen am Ende des I. Jahrhunderts, *Acta archaeologica Academiae scientiarum Hungaricae* 11, 1959, 113–141.

Амброз 1966

A. K. Амброз, *Фибулы юга Европейской части СССР II в. до н.э.–IV в. н.э.*, Москва 1966.

Anderson, Duthie, Moody 1962

J. A. D. Anderson, J. J. R. Duthie, B. P. Moody, Social and Economic Effects of Rheumatic Disease in a Mining Population, *Annals of the Rheumatic disease* 21(4), 1962, 342–352.

Andritoiu 1979

I. Andritoiu, Şantierul arheologic Micia – Necropoală, *Materiale şi cercetări arheologice* 13, 1979, 227–230.

Apostol 2018

V. Apostol, Funerary Architecture in Alburnus Maior (Roşia Montană): Rectangular Masonry Enclosures, *Caiete ARA* 9, 2018, 71–95.

Audin 1960

A. Audin, Inhumation et incinération, *Latomus* 19, 1960, 312–322, 518–532, 529.

Aufderheide, Rodriguez-Martin 1988

A. C. Aufderheide, C. Rodriguez Martin, *The Cambridge Encyclopedia of Human Paleopathology*, Cambridge 1998.

Babeş 1970

M. Babeş, Zu den Bestattungsarten im nördlichengräbersfeld von Romula, Ein Beitrag zur Grabtypologie des römischen Daziens, *Dacia* 14, 1970, 167–206.

Bagley 2016

A. M. Bagley, *Roman children in the early empire: a distinct epidemiological and therapeutic category?*, Unpublished PhD thesis, University of Birmingham, Birmingham 2016.

Bailey 1988

D. M. Bailey, *A Catalogue of the Lamps in the British Museum III, Roman provincial lamps*, London 1988.

Banea, Tatulea 1975

D. Banea, C. Tatulea, Morminte romane de la Dro-

beta, *Apulum* XIII, 1975, 669–675.

Barber, Bowsher 2000

B. Barber, D. Bowsher, *The Eastern Cemetery of Roman London, Excavations 1983–1990*, London 2000.

Bârzu 1973

L. Bârzu, *Continuitatea populaţiei autohtone în Transilvania în secolele IV–V*, Bucureşti 1973.

Baum, Srejović 1959

M. Baum, D. Srejović, Prvi rezultati ispitivanja rimske nekropole u Sasama, *Članci i Građa za kulturnu istoriju istočne Bosne* III, 1959, 23–54.

Baum, Srejović 1960

M. Baum, D. Srejović, Novi rezultati ispitivanja rimske nekropole u Sasama, *Članci i Građa za kulturnu istoriju istočne Bosne*, IV, 1960, 3–31.

Bjelajac 1996

Lj. Bjelajac, *Amfore gornjomezijskog Podunavlja*, Beograd 1996.

Böhme 1972 – A. Böhme, Die Fibeln der Kastele Saalburg und Zugmantel, *Saalburg Jahrbuch* 29, 1972, 5–112.

Богдановић 2017

A. Богдановић, Керамичке посуде са печатним орнаментима из Виминацијума, *Зборник Народног музеја XXIII/1*, 2017, 267–282.

Bogdanović 2010

I. Bogdanović, Rezultati arheološko-geofizičkih istraživanja na lokalitetu Kod koraba (istočna nekropola Viminacijuma), *Arheologija i prirodne nauke* 5 (2009) 2010, 83–109.

Борић-Брешковић 1976

Б. Борић-Брешковић, *Новац ковнице Виминацијум у збирци Светозара Ст. Душанића*, Београд 1976.

Borić-Brešković, Vojvoda 2017

B. Borić-Brešković, M. Vojvoda, Coins of the Stobi Colony from the necropolises of Viminacium – Više Grobalja and Pećine, *Numizmatičar* 35, 2017, 7–31.

Borić-Brešković, Vojvoda 2018

B. Borić-Brešković, M. Vojvoda, Circulation of Provincial Coins of the Viminacium Colony, in: S. Golubović, N. Mrđić (eds.), *VIVERE MILITARE EST, From Populus to Emperors – Living in the Frontier*, Vol. II, Belgrade 2018, 73–100.

Brothwell 1963

D. R. Brothwell, *Digging up bones: The Excavation, Treatment, and Study of Human Skeletal Remains*, London 1981.

Carroll 2018

M. Carroll, *Infancy and Earliest Childhood in the Roman World*, Oxford 2018.

Clarke 1979

G. Clarke, *Pre-Roman and Roman Winchester, Part II: The Roman Cemetery at Lankhills*; Oxford 1979.

Cociş 2004

S. Cociş, *Fibulele din Dacia romana / The Brooches from Roman Dacia*, Cluj-Napoca 2004.

Cooke 1998

N. Cooke, *The definition and interpretation of Late Roman burial rites in the Western Empire*, Unpublished PhD thesis, Univeristy College, London 1998.

Црнобрња, Васић Деримановић 2017

A. Црнобрња, J. Васић Деримановић, Нови налази новца битинијске ковнице Никеје на територији града Београда, *Нумизматичар* 35, 33–61.

Црнобрња 1981

Н. Црнобрња, Новац града Никеје у нумизматичкој збирци Музеја града Београда, *Годишњак града Београда XXVIII*, 5–23.

Crummy 2010

N. Crummy, Bears and Coins: The Iconography of Protection in Late Roman Infant Burials, *Britannia* 41, 2010, 37–93.

Danković, Marjanović 2022

Woman, Wife and Mother, in: M. Vojvoda, B. Milovanović, I. Danković (eds.), *VIVERE IN VRBE*, Belgrade 2022, 203–282.

Dasen 2015a

V. Dasen, Probaskania: Amulets and Magic in Antiquity, in: D. Boschung, J. N. Bremmer (eds.), *The Materiality of Magic*, Paderborn 2015, 177–204.

Dasen 2015b

V. Dasen, *Le sourire d'Omphale. Maternité et petite enfance dans l'Antiquité*, Rennes 2015.

Davies 1999

J. Davies, *Death, Burial and Rebirth in the Religions of Antiquity*, London 1999.

Ђокић, Јацановић 1992

Д. Ђокић, Д. Јацановић, Топографска грађа Стига, *VIMINACIUM* 7, 1992, 61–110.

Ebner 1997

D. Ebner, *Das Römische Gräberfeld von Schwabmünchen, Landkreis Augsburg*, Kallmünz 1997.

Faraone 2018

C. A. Faraone, *The Transformation of Greek Amulets in Roman Imperial Times*, Philadelphia 2018.

Ferembach, Schwidetsky, Stloukal 1980

D. Ferembach, I. M. Schwidetsky, M. Stloukal, Recommendation for Age and Sex Determination, *Journal of Human Evolution* 7, 1980, 517–594.

Ферјанчић 2002

С. Ферјанчић, *Насељавање легијских ветерана*, Београд 2002.

Ferjančić 2013

S. Ferjančić, History of Roman provinces in the territory of modern day Serbia during the Principate, in: I. Popović, B. Borić-Brešković (eds.), *Constantine the Great and the Edict of Milan 313. The Birth of Christianity in the Roman Provinces on the soil of Serbia*, Belgrade 2013, 12–31.

Fitz 1978

J. Fitz, *Der Geldumlauf der römischen Provinzen im Donauegebiet Mitte des 3. Jahrhunderts*, Budapest–Bonn 1978.

Floca 1965

O. Floca, Vila rustica si necropola daco-romana de la Cincses, *Acta Musei Napocensis* II, Cluj 1965, 163–193.

Fülep 1977

F. Fülep, *Roman Cemeteries on the Territory of Pécs (Sopianae)*, Budapest 1977.

Gaitzsch, Werner 1993

W. Gaitzsch, A. Werner, Rekonstruktion einer Brandbestattung vom Typ Bustum aufgrund archäologischer Befunde aus Siedlungen der Jülicher Lößbörde, in: M. Struck (ed.), *Gräber als Quellen zu Religion, Bevölkerungsstruktur und Sozialgeschichte*, Mainz 1993, 55–67.

Garašanin 1968

M. Garašanin, Razmatranja o nekropolama tipa Mala Kopašnica – Sase, *Godišnjak* VI, knjiga 4, 1968, 5–34.

Garbsch 1965

J. Garbsch, *Die norisch-pannonische Frauen-tracht im 1. und 2. Jahrhundert*, München 1965.

Găzdac-Alföldy, Găzdac 2009

Á. Găzdac-Alföldy, C. Găzdac, Coins in Funerary Contexts. The Case of Brigetio, in: B. Szilvia (ed.), *Ex Officina... Studia in honorem Dénes Gabler*, Győr 2009, 161–173.

Гетов 1999

Л. Гетов, Погребални обичаи и гробни съоръжения у траките през римската епоха (I–IV), *Археология XII/1 (София)*, 1999, 1–9.

Golubović, Mrđić, Speal 2009

S. Golubović, N. Mrđić, S. C. Speal, Killed by an Arrow – Grave 152 from Viminacium, *XVI ROMEC (The Roman Military Equipment Conference), Xantener Berichte* 16, 2009, 55–63.

Golubović, Raičković Savić, Mrđić 2020

S. Golubović, A. Raičković Savić, N. Mrđić, The question of three jugs – a contribution to the study of grave goods in the cremation burial ritual, *Banatica* 30, 2020, 161–180.

Göricke-Lukić 2000

H. Göricke-Lukić, *Sjeveroistočna nekropola rimske Murse*, Zagreb – Osijek, 2000.

Harris 1980

W. V. Harris, Roman Terracotta Lamps. The Organisation of an Industry, *The Journal of Roman Studies* 70, 126–145.

Heinzelmann 2001

M. Heinzelmann, Einleitung, in: M. Heinzelmann et al. (ed.), *Römischer Bestattungsbrauch und Beigabensitten in Rom, Norditalien und den Nordwestprovinzen von der Späten Republik bis in die Kaiserzeit = Culto dei mortis e costumi funerari romani Roma, Italia settentrionale e province nord-occidentali dalla tarda Repubblica all'età imperial*, Wiesbaden 2001, 11–20.

Hesberg 1998

H. von Hesberg, *Bestattungssite und kulturelle Identität: Grabanlagen u Grabbeigaben der frühen römischen Kaiserzeit in Italien und den Nordwest-Provinzen* (Kolloquium in Xanten vom 16. bis 18. Februar 1995, „Römische Gräber des 1. Jhr. n Chr. in Italien und den Nordwestprovinzen“), Köln 1998, 13–28.

Hilson 1996

S. Hilson, *Dental Anthropology*, Cambridge 1996.

Holden, Phakey, Clement 1995

J. L. Holden, P. P. Phakey, J. G. Clement, Scanning electron microscope observations of incinerated human femoral bone: A case study. *Forensic Science International* 74, 1995, 17–28.

Hoss 2006

S. Hoss, VTERE FELIX und MNHMΩN – zu den gürteln mit buchstabenbeschlügen, *Archäologisches Korrespondenzblatt, Jahrgang 36, Heft 2, Mainz* 2006, 237–253.

Хошовски 1991

Е. Хошовски, Први палеодемографски резултати о античком Виминацијуму, *Саопштења 22/23*, 1991, 273–278.

Istenič 2000

J. Istenič, *Poetovio, zahodna grobišča II, Grobne celote iz Deželnega muzeja Joanneuma v Gradcu*, Ljubljana 2000.

Işcan, Loth, Wright 1984a

M. Y. Işcan, S. R. Loth, R. K. Wright, Metamorphosis at the sternal rib end: A new method to estimate age at death in males, *American Journal of Physical Anthropology* 65, 1984, 147–156.

Işcan, Loth, Wright 1984b

M. Y. Işcan, S. R. Loth, R. K. Wright, Age estimation from the rib by phase analysis: White males, *Journal of Forensic Sciences* 29, 1984, 1094–1104.

Ivanišević, Kazanski, Mastykova 2006

V. Ivanišević, M. Kazanski, A. Mastykova, *Les Nécro-poles de Viminacium à l'époque des Grandes Migrations*, Paris 2006.

Iványi 1935

D. Iványi, *Die pannonischen Lampen*, Dissertationes Pannonicae Ser. 2 Nr. 2, Budapest 1935.

Johns 1996

C. Johns, *The Jewellery of Roman Britain*, (Celtic and Classical Traditions), London, 1996.

Jones 1977

R. Jones, A quantitative approach to Roman burial, in: R. Reece (ed.), *Burial in the Roman world*, York 1977, 20–25.

Jones 1993

R. Jones, Rules for the living and the dead: funerary

practices and social organization, in: M. Struck (ed.), *Römerzeitliche Gräber als Quellen zu Religion, Bevölkerungsstruktur und Sozialgeschichte*, Mainz 1993, 247–254.

Jovanović 1978

A. Jovanović, *Nakit u rimskoj Dardaniji*, Savez arheoloških društava Jugoslavije, Beograd 1978.

Jovanović 1984

A. Jovanović, *Rimske nekropole na teritoriji Jugoslavije*, Beograd, 1984.

Jovanović 2000

A. Jovanović, Romanization and ethnic elements in burial practice in the southern part of Pannonia Inferior and Moesia Superior, u: ed. John Pearce, *Burial, Society and Context in the Roman World*, Oxford, 2000, 204–214.

Јовановић 2000

A. Јовановић, Култ *Venus Funerariae* у Горњој Меџији, *Зборник Народни музеј Ниш* 9, 2000, 11–19.

Jovičić, Bogdanović 2017

M. Jovičić, A. Bogdanović, New evidence of the cult of Erona in Viminacium, *Arheologija i prirodne nauke* 13, 2017, 33–46.

Jovičić, Bogdanović 2022

M. Jovičić, I. Bogdanović, Roman Religion, Oriental Cults and Christianity, in: S. Golubović, M. Vojvoda, I. Danković (eds.) *VIVERE IN VRBE*, Belgrade 2022, 98–200.

Kappes, Liesen 1996

H. Kappes, B. Liesen, Mollusken in römischen Gräbern des Niederrheingebiets, *Thetis* 3, 1996, 129–135.

Капуран, Миладиновић-Радмиловић 2011

A. Капуран, Н. Миладиновић-Радмиловић, Некропола на Борском језеру – нови прилози о сахрањивању у бронзаном добу, *Старинар* LXI, 2011, 141–153.

Каровић 1996

Каровић, Римско стакло Маргума, *Viminacium* 10 (1995–1996), Пожаревац 1996, 75–104.

Keßler 1929/1930

P. T. Keßler, Eine neuartige Grabanlage der Latène-Zeit in Wallertheim, Rheinhessen, *Mainzer Zeitschrift* XXIV/XXV, 1929/1930, 125–133.

Kohlert-Nemeth 1990

M. Kohlert-Nemeth, Bronzener Hausrat aus dem

römischen Alltag in Nida-Hedderheim, *Archäologische Reihe* 14, Frankfurt am Main, 1990, 6–7.

Korać 2018

M. Korać, *Oil-lamps from Viminacium*, Beograd 2018.

Korać 2019

M. Korać, *Viminacium Urbs et Castra Legionis: Research, Protection, Presentation and Valorisation*, Belgrade 2019.

Korać, Golubović 2009

M. Korać, S. Golubović, *Viminacium, Više grobalja*, Tom 2, Beograd 2009.

Korać, Golubović, Mrđić 2018

M. Korać, S. Golubović, N. Mrđić, Research of Viminacium and its suburban zones, in: S. Golubović, N. Mrđić (eds.), *Vivere Militare Est. From Populus to Emperors – Living on the Frontier*, Vol. II, Belgrade 2018, 41–72.

Kreković 1992

E. Kreković, Skelettgräber der älteren römischen Kaiserzeit im Licht der Funde aus Gerulata, *Carnuntum* 36 (1992), 1991, 71–79.

Крунић 1997а

Употребни предмети, у: С. Крунић (ур.) *Античка бронза Сингидунума*, Београд 1997, 189–229.

Крунић 1997б

Мерни, меџински, козметички и други инструменти, у: С. Крунић (ур.) *Античка бронза Сингидунума*, Београд 1997, 233–260.

Крунић 2011

С. Крунић, *Античке светиљке из Музеја града Београда и начини илуминације у Сингидунуму од I до средине V века*, Београд 2011.

Loeschcke 1919

S. Loeschcke, *Lampen aus Vindonissa. Ein Beitrag zur Geschichte von Vindonissa und des Antiken Beleuchtungswesens*, Zürich 1919.

Lovejoy 1985

C. O. Lovejoy, Dental Wear in the Libben Population: Its Functional Patterns and Role in the Determination of Adult Skeletal Age of Death, *American Journal of Physical Anthropology* 68, 1985, 47–56.

Lovrinčević, Mikić 1989

A. Lovrinčević, Ž. Mikić, *Atlas osteopatoloških promjena na istorijskim populacijama Jugoslavije*, Sarajevo 1989.

Macrea, Protase 1959

M. Macrea, D. Protase, Şantierul Alba Iulia şi împrejurimi (Le chantier archéologique d'Alba Iulia et des environs), *Materiale şi cercetări arheologice* 5, 1959, 435–452.

Macrea, Rusu 1960

M. Macrea, M. Rusu, Der dakische Friedhof von Porollisum und das Problem der dakischen Bestattungsbräuche in der Spätlatenezeit, *Dacia* IV, 1960, 200–231.

Mays 1998

S. Mays, *The Archaeology of Human Bones*, London and New York, 1998.

Menzel 1953

H. Menzel, Lampen in römischen Totenkult, *Festschrift des Römisch Germanischen Zentralmuseums* III, 1953 (1952), 131–138.

Migotti 2007

Rimska bula u Panoniji, *Vjesnik Arheološkog muzeja u Zagrebu* XL, 2007, 187–219.

Mihajlović 2011

V. D. Mihajlović, Inhumacija u ranorimskom periodu na centralnom Balkanu: odraz društveno-ideoloških promena?, *Istraživanja, Journal of Historical Researches* 22, 2011, 13–31.

Mikić 1978

Ž. Mikić, O antropološkoj metodologiji terenske obrade skeletnih nalaza, *Godišnjak Centra za balkanološka ispitivanja ANUBiH* 16/14: 3–44, 201–242, (1978).

Микић 1987

Ж. Микић, Прилог методологији обраде гробова са кремацијом, *Гласник српског археолошког друштва* 3, 1987, 33–44.

Микић 2016

И. Микић, *Интердисциплинарна интерпретација односа насељености и становништва на Виминацијуму од касне праисторије до касног средњег века*, непубликована докторска дисертација, Историја и филозофија природних наука и технологије, Универзитет у Београду, 2016.

Mikić, Lisul, Grga 2018

I. Mikić, B. Lisul, Đ. Grga, Dental anthropological status of the human population found in the Roman site of Viminacium necropolis Kod koraba, *Serbian Dental Journal* 66, No. 3, 2018, 140–147.

Mikulčić 1979

I. Mikulčić, Neilirski elementi među skupskim nalazima na prelazu iz predrimskog u rimsko doba, u: M. Garašanin (ur.), *Sahranjivanje kod Ilira*, Beograd 1979, 245–258.

Mikulčić, Jovanović 1968

I. Mikulčić, M. Jovanović, Helenistički opidum iz Krševice kod Vranja, *Vranjski glasnik* IV, 1968, 355–375.

Миладиновић-Радмиловић 2007

Н. Миладиновић-Радмиловић, Антрополошка анализа налаза из гробова у цркви манастира Ресаве, Саопштења XXXIX, 2007, 33–61.

Миловановић 2007

Б. Миловановић, *Налази наушница у римским провинцијамa на територију Србије*, Београд 2007.

Milovanović 2016

B. Milovanović, Skeletal graves of children from the necropolis Više globalja of ancient Viminacium, *Vjesnik Arheološkog muzeja u Zagrebu* XLIX, 2016, 95–122.

Milovanović 2017

B. Milovanović, *Rudarsko-metalurški kompleksi i predmeti od olova u rimskim provincijama na tlu Srbije*, Arheološki institut, Beograd 2017.

Milovanović 2018

B. Milovanović, Jewellery as a Symbol of Prestige, Power and Welth of the Citizens of Viminacium, in: S. Golubović, N. Mrđić (eds.), *Vivere Militare Est. From Populus to Emperors – Living on the Frontier*, Vol. II, Belgrade 2018, 101–141.

Milovanović, Redžić 2022

B. Milovanović, S. Redžić, Jewellery and Brooches: Between Functionality, Aesthetic Value, and Status Symbol, in: S. Golubović, M. Vojvoda, I. Danković (eds.) *VIVERE IN VRBE*, Belgrade 2022, 285–426.

Milovanović, Anđelković Grašar 2017

B. Milovanović, J. Anđelković Grašar, Female power that protects: Examples of the apotropaic and decorative functions of the Medusa in Roman visual culture from the territory of the central Balkans, *Starinar* LXVII, 167–182.

Mirković 1968

M. Mirković, *Rimski gradovi na Dunavu u Gornjoj Meziji*, Beograd 1968.

Mirković 1986

M. Mirković, *Inscriptions de la Mésie Supérieure II: Viminacium et Margum*, Beograd 1986.

Miškec 2012

A. Miškec, The analysis of monetary finds from the graves of Emona's cemeteries, in: I. Lazar, B. Županek (eds.), *Emona: between Aquileia and Pannonia*, Univerza na Primorskem, Koper 2012, 133–141.

Mócsy 1970

A. Mócsy, *Gesellschaft und Romanisation in der römischen Provinz Moesia Superior*, Budapest 1970.

Morris 1992

I. Morris, *Death-Ritual and Social Structure in Classical Antiquity*, Cambridge 1992.

Mrđić 2009

N. Mrđić, *Topografija i urbanizacija Viminacijuma*, Nepublikovana magistarska teza, Beograd, Univerzitet u Beogradu.

Mrđić, Jovičić 2012

N. Mrđić, M. Jovičić, Istraživanje antičkog naselja na lokalitetu Nad Klepečkom u 2011. godini, *Arheologija u Srbiji – Projekti Arheološkog instituta*, Beograd 2012, 50–53.

Mrđić, Raičković Savić 2013

Soldier Burials With Weapons at Viminacium Cemetery, in: eds. M. Sanader, A. Rendić-Miočević, D. Tončinić, I. Radman-Livaja, *Proceedings of the XVIIth Roman Military Equipment Conference Weapons and Military Equipment in a Funerary Context*, Zagreb 2013, 117–132.

Munsell 1975

Munsell Soil Color Charts, Baltimore 1975.

Николић, Марјановић 2018

S. Nikolić, M. Marjanović, Rimske uljane lampe / Roman oil lamps, in: *PLIC = RLCS*, Beograd 2018, 82–87, 329–352.

Nikolić, Raičković 2009

S. Nikolić, A. Raičković, Prosopomorphic vessels from Moesia Superior, *Starinar* LIX, 2009, 327–337.

Nock 1932

A. D. Nock, Cremation and Burial in the Roman Empire, *The Harvard Theological Review* vol. 25/4, 1932, 321–359.

Ortner 2003

D. J. Ortner, *Identification of Pathological Conditions in Human Skeletal Remains*, Academic Press printed in

the USA, 2003.

Ožanić Roguljić, Raičković Savić 2020

I. Ožanić Roguljić, A. Raičković Savić, Sub testu: Preparation of roman food under a clay dome, *Vjesnik Arheološkog muzeja u Zagrebu* LIII, 2020, 85–91.

Pećina 2004

M. Pećina, *Ortopedija*, Zagreb 2004.

Pegan 1984

E. M. Pegan, *TIBERIVS CLAUDIVS MARINVS PACATIA-NVS*, Nepublikovana doktorska disertacija, Univerza v Ljubljani, Ljubljana 1984.

Perlzweig 1961

J. Perlzweig, *The Athenian Agora*, Vol. VII, *Lamps of the Roman Period*, Princeton 1961.

Petković 1995

Rimski predmeti od kosti i roga sa teritorije Gornje Mezije, Beograd 1995.

Petković 2010

Rimske fibule u Srbiji od I do V veka n. e., Beograd 2010.

Petru 1972

S. Petru, *Emonske nekropole (odkrite med leti 1635–1960)*, Ljubljana 1972.

Plesničar-Gec 1972

Lj. Plesničar-Gec, *Severno emonsko grobišče*, Ljubljana 1972.

Polfer 2000

M. Polfer, Reconstructing funerary rituals: the evidence of ustrina and related archaeological structures, in: J. Pearce, M. Millett, M. Struck (eds.), *Burial, Society and Context in the Roman World*, Oxford 2000, 30–37.

Pop-Lazić 2002

S. Pop-Lazić, Nekropole rimskog Singidunuma, *Singidunum* 3, 2002, 7–100.

Popović, Kondić, Zotović 1976

V. Popović, V. Kondić, Lj. Zotović, *Elaborat za zaštitu terena koji je ugrožen izgradnjom TE Drmno – Pregled ugroženih lokaliteta*, Dokumentacija arheološkog instituta u Beogradu.

Поповић 1994

И. Поповић, Аутохтоне и хеленистичке традиције на римском накиту I до III века, у: И. Поповић (ур.), *Античко сребро у Србији*, Београд 1994, 25–31.

Поповић 1996

И. Поповић, *Римски накит у Народном музеју у*

Београду, II Златни накит, Београд 1996.

Popović 2016

I. Popović, The Splendour of Roman Ornaments and the Jewellery of the Middle Ages, in: V. Bikić (ed.), *Processes of Byzantinisation and Serbian Archaeology*, Belgrade 2016, 79–89.

Premk 1995

A. Premk, Terra-Cotta Animal Figurines from Viminacium, *Starinar* 45–46, 1995, 143–154.

Protase 1962

D. Protase, Considerations sur les rites funeraries des Daces, *Dacia* VI, 1962, 173–197.

Protase 1971

D. Protase, *Riturile funerare la Daci și Daco-Romani*, Bucuresti 1971.

Radović, 2008

M. Radović, Dentalni profil stanovnika antičkog Viminacijuma-iskopavanja 2003-2006, *Arheologija i prirodne nauke* 3/2007, Beograd 2008, 45–64.

Радуловић 2005

Л. Радуловић, *Налази наруквица римског периода у Србији*, Непубликована магистарска теза, Универзитет у Београду, Београд 2005.

Raičković 2007

A. Raičković, *Keramičke posude Zanatskog centra iz Viminacijuma*, Beograd 2007.

Raičković Savić 2012

A. Raičković Savić, *Keramičke posude iz grobova tipa Mala Kopašnica Sase*, Непубликована докторска дисертација, Универзитет у Београду, Београд 2012.

Reece 1977

R. Reece, Burial in Latin literature: two examples, in: R. Reece (ed.), *Burial in the Roman World*, London 1977, 44–45.

Redžić 2007

S. Redžić, *Nalazi fibula na nekropolama Viminacijuma*, Beograd 2007.

Redžić 2009

S. Redžić, Military belts from the eastern cemeteries of Viminacium, *Xantener Berichte* 16, 2009, 243–248.

Redžić 2013

S. Redžić, *Rimske pojasne garniture na tlu Srbije od I do IV veka*, Непубликована докторска дисертација, Универзитет у Београду, Београд 2013.

Ruprechtsberger 1979

E. M. Ruprechtsberger, *Die römischen Bein- und Bronzenadeln aus den Museen Enns und Linz*, Linz 1979.

Ruseva-Slokoska 1991

Lj. Ruseva-Slokoska, *Roman Jewellery. A Collection of the National Archaeological Museum-Sofia*, Sofia 1991.

Sagy 1954

K. Sagy, Die Die Ausgrabungen im römischen Graberfeld von Intercisa im Jahre 1949, *Intercisa I*, 1954, 61–123.

Santis 2000

P. de Santis, Glass vessels as grave goods and grave ornament in the catacombs of Rome: some examples, in: J. Pearce, M. Millett and M. Struck (eds.), *Burial, Society and Context in the Roman World*, Oxford 2000, 238–243.

Schönberger 1953

H. Schönberger, Provinzialrömische Gräber mit Waffenbeigaben, *Saalburg Jahrbuch*, XIII, 1953, 53–56.

Schutzowski 1993

H. Schutzowski, Sex determination of infant and juvenile skeletons: I. Morphometric features, *American Journal of Physical Anthropology* 90, 1993, 199–205.

Schnurbein 1977

S. von Schnurbein, *Das römerzeitliche Gräberfeld von Regensburg*, 2 Bände, Kallmünz 1977.

Shipman, Foster, Schoeninger 1984

P. Shipman, G. Foster, M. Schoeninger, Burnt Bones and Teeth: An Experimental Study of Color, Morphology, Crystal Structure and Shrinkage, *Journal of Archaeological Science* 11, 1984, 307–325.

Silva 2015

F. C. Silva, The funerary practice of cremation at Augusta Emerita (Mérida, Spain) during High Empire: contributions from the anthropological analysis of burned human bone, in: T. Thompson (ed.), *The Archaeology of Cremation-Burned human remains in funerary studies*, Oxbow 2015, 123–151.

Спасић-Ђурић 2001

Д. Спасић-Ђурић, Релјефна огледала из Виминацијума, *Viminacivm* 12, *Пожаревац* 2001, 159–178.

Спасић-Ђурић 2002

Д. Спасић-Ђурић, *Виминацијум, главни град*

римске провинције Горње Мезије, Пожаревац 2002.

Спасић-Ђурић 2011

Д. Спасић-Ђурић, Накит од гагата из Виминацијума и Маргума, *Гласник српског археолошког друштва* 27, 2011, 9–60.

Спасић-Ђурић 2015

Д. Спасић-Ђурић, *Град Виминацијум*, Пожаревац 2015.

Spasić-Đurić 2017

D. Spasić-Đurić, *Pinctada margaritifera* box from Viminacium, *Starinar* LXVII, 2017, 76–93.

Сокољский 1971

Н. И. Сокољский, *Деревообрабатывающее ремесло в античных государствах Северного Причерноморья*, Москва 1971.

Срејовић 1965

Римске некрополе раног царства у Југославији, *Старинар* XIII–XIV (1962–1963), 1965, 49–88.

Stevens 1991

S. T. Stevens, Charon's Obol and Other Coins in Ancient Funerary Practice, *Phoenix* 45.3, 1991, 215–229.

Stojić 2015

G. Stojić, *Nalazi bula sa nekropola Viminacijuma*, Nepublikovana master teza, Univerzitet u Beogradu, Beograd 2015.

Stroszeck 2012

J. Stroszeck, Grave Gifts in Child Burials in the Athenian Kerameikos: The Evidence of Sea Shells, in: A. Hermay, C. Dubois (eds.), *L'enfant et la mort dans l'antiquité III. Le matériel associé aux tombe d'enfants*, Arles 2012, 57–76.

Szilágyi 2005

M. Szilágyi, Late Roman Bullae and Amulet Capsules in Pannonia, *Annual of Medieval Studies at Central European University Budapest* 11, 2005, 9–27.

Šlaus 2006

M. Šlaus, *Bioarheologija-demografija, zdravlje, traume i prehrana starohrvatskih populacija*, Zagreb 2006.

Tapavički-Ilić, Mrđić 2015

M. Tapavički-Ilić, N. Mrđić, A Roman Burial Rite in Viminacium: The Latest Discovery, in: L. Zerbini (ed.), *Culti e religiosità nelle province danubiane, Atti del II Convegno Internazionale Ferrara 20–22 Novembre 2013*, Bologna 2015, 483–496.

Teichner 2011

F. Teichner, *Die römischen Gräberfelder von Intercisa II: Die Altfunde aus den Museumssammlungen in Berlin, Mainz und Wien*, Museums für Vor- und Frühgeschichte SMPK, Berlin-Charlottenburg 2011.

Tica 2020

G. Tica, Stekleno posodje, in: Miškec, Županek, Karo, *Severno emonsko grobišče – raziskave na najdišču Kozolec*, Ljubljana 2020, 210–218.

Timofan, Barbu 2007

A. Timofan, I. Barbu, O stelă funerară cu inscripție, descoperită la Alburnus Maior, *APULUM* 44, 2007, 185–191.

Thury 1999

G. E. Thury, Charon und die Funktionen der Münzen in römischen Grabern der Kaiserzeit, in: O. F. Dubuiset, S. Frey-Kupper, G. Perret (eds.), *Trouvailles monétaires de tombes, Actes de deuxième colloque international du Groupe suisse pour l'étude de trouvailles monétaires* (Neuchâtel, 3–4 mars 1995) (ENH 2), Lausanne 1999, 17–30.

Todd 1920

T. W. Todd, Age changes in the pubic bone: I The male white pubis. *American Journal of Physical Anthropology* 3, 1920, 285–334.

Todd 1921a

T. W. Todd, Age changes in the pubic bone: II The pubis of the male Negro–white hybrid; III The pubis of the white female; IV The pubis of the female Negro–white hybrid. *American Journal of Physical Anthropology* 4, 1921, 1–70.

Todd 1921b

T. W. Todd, Age changes in the pubic bone: VI The interpretation of variations in the symphyseal area, *American Journal of Physical Anthropology* 4, 1921, 407–424.

Topál 1981

J. Topál, *The Southern Cemetery of Matrica (Százhalombatta-Dunafüred)*, Budapest 1981.

Topál 2000

J. Topál, The connection between funerary rites and ethnic groups in the cemeteries of north-eastern Pannonia, in: J. Pearce, M. Millett and M. Struck (eds.), *Burial, Society and Context in the Roman World*, Oxford 2000, 197–203.

Tranoy 2000

L. Tranoy, The living and the dead: a struggle for space – approaches to landscape around Lyons, in J. Pearce, M. Millet, M. Struck (eds.): *Burial, Society and Context in the Roman World*, Oxford 2000, 162–168.

Toynbee 1996

J. M. C. Toynbee, *Death and Burial in the Roman World*, Baltimore 1996.

Trotter, Gleser 1952

M. Trotter, G. C. Gleser, Estimation of stature from long bones of American whites and Negroes, *American Journal of Physical Anthropology* 10, 1952.

Trotter, Hixon 1974

M. Trotter, B. B. Hixon, Sequential Changes in Weith, Density and Percentage Ash Weight of Human Skeletons from an Early Fetal Period Through to Old Age, *Anatomical Record* 179, 1974, 1–18.

Ubelaker 1965

D. H. Ubelaker, *Human skeletal remains. Excavation, analysis, interpretation*, Washington DC, 1965.

Ubelaker, Rife 2008

D. H. Ubelaker, J. L. Rife, Approaches to Commingling Issues in Archeological Samples: A Case Study from Roman Era Tombs in Greece, in: B. J. Adams, J. E. Byrd (eds.), *Recovery, Analysis, and Identification of Commingled Human Remains*, Totowa 2008, 97–122.

Валтровић 1884

М. Валтровић, Откопавања у Костолцу, *Старинар Српског археолошког друштва*, година I, 1884, број 1, 3–14, 91–104.

Vasić 2012

M. R. Vasić, *Imperial and Colonial Mint in Viminacium during the Reign of Trajan Decius (249-251 AD)*, Belgrade 2012.

Verzár-Bass 1998

M. Verzár-Bass, Grab und Grabsitte in Aquileia – mit einem Beitrag von Flaviana Oriolo, in: P. Fasold et al. (eds.), *Grabanlagen und Grabbeigaben der frühen römischen Kaiserzeit in Italien und den Nordwest-Provinzen*, Kolloquium in Xanten vom 16. bis 18. Februar 1995: „Römische Gräber des 1. Jhs. n. Chr. in Italien und den Nordwestprovinzen“, Köln 1998, 143–180.

Војвода 2011

М. Војвода, Реверсне представе са војним

ознакама ковнице у Никеји на основу узорака са виминацијумске некрополе Више гробаља, *Гласник Српског археолошког друштва* 25 (2009), Београд 2011, 243–256.

Војвода 2013

М. Војвода, Новац битинијске ковнице Никеје са виминацијумске некрополе Више гробаља, *Нумизматичар* 31, 2013, 155–196.

Vojvoda 2015

M. Vojvoda, Perforated coins from graves at the Viminacium necropolis of Više grobalja, *Starinar* LXV, 2015, 53–78.

Vojvoda 2017

M. Vojvoda, Coins of the Bithynian Mint of Nicaea from the Viminacium Necropolis of Pećine, *Starinar* LXVII (2017), 131-150.

Војвода, Бранковић 2016

М. Војвода, Т. Бранковић, Новац битинијске ковнице Никеје из римске нумизматичке збирке Народног музеја у Пожаревцу, *Нумизматичар* 34 (2016), 103-142.

Vojvoda, Crnobrnja 2018

M. Vojvoda, A. Crnobrnja, Circulation of the coins of Bithynian mint of Nicaea in Moesia Superior, In: V. Ivanišević, B. Borić-Brešković, M. Vojvoda (eds.), *Proceedings of the International Numismatic Symposium "Circulation of Antique Coins in Southeastern Europe"*, held in Viminacium September 2017, Belgrade 2018, 131–141.

Vojvoda, Golubović, Mikić 2021

MORS IMMATURA, Coinage and Apotropaic-propylactic elements in Funerary Rituals – southern Viminacium cemetery, Belgrade, 2021.

Vojvoda, Golubović, Redžić 2021

Coin Finds From the Eastern Viminacium Necropolis – the Site Kod koraba, *Archaeology and Science* 17, 2021, 53–81.

Vojvoda, Mrđić 2015

M. Vojvoda, N. Mrđić, *Coin finds from the Viminacium necropolis of Više grobalja and their role in funerary ritual / Nalazi novca sa viminacijumske nekropole Više grobalja i njihova uloga u pogrebnom ritualu*, Belgrade 2015.

Vojvoda, Mrđić 2017

M. Vojvoda, N. Mrđić, *Coin finds from the Viminacium necropolis of Pećine and their role in funerary ritual*

/Nalazi novca sa viminacijumske nekropole Pećine i njihova uloga u pogrebnom ritualu, Belgrade 2017.

Војвода, Петровић 2011

M. Војвода, С. Петровић, Новац битинијске ковнице Никеје из Бановог Поља у Мачви, *Нумизматичар* 29, Београд 2011, 283–308.

Vulović, Miladinović-Radmilović, Mikić 2019

D. Vulović, N. Miladinović-Radmilović, I. Mikić, A case of myositis ossificans traumatica on one skeleton from Viminacium, *Starinar LXVIII*, Belgrade, 203–211, (2019).

Walker et al. 2009

P. L. Walker, R. R. Bathurst, R. Richman, T. Gjerdrum & V. A. Andrushko, The causes of porotic hyperostosis and cribra orbitalia: A reappraisal of the iron-deficiency-anaemia hypothesis, *American Journal of Physical Anthropology*, 139, 2009, 109–125.

Wells 1960

C. Wells, A Study of Cremation, *Antiquity* 34, Issue 133, 1960, 29–37.

Zotović 1960

Lj. Zotović, Mala Kopašnica – Leskovac – Nekropola, *Arheološki pregled* 2, 1960, 123–127.

Zotović 1984

Lj. Zotović, Prilog problemu etničke pripadnosti grobova tipa Mala Kopašnica – Sase, u: A. Benac (ur.), *Duhovna kultura Ilira*, Sarajevo 1984, 165–170.

Зотовић 1986

Љ. Зотовић, Јужне некрополе Виминација и погребни обреди, *Viminacium* 1, Пожаревац 1986, 41–60.

Зотовић, Јордовић 1990

Љ. Зотовић, Ч. Јордовић, *VIMINACIUM I, Некропола »Више гробаља«*, Београд 1990.

Zotović 2002

R. Zotović, *Population and Economy of the Eastern Part of the Roman Province of Dalmatia*, Oxford 2002.

**VIMINACIUM -
SITE KOD KORABA
EASTERN
NECROPOLIS**

Development of the necropolis

The Kod koraba necropolis occupied the area surrounding a local holy place, known as "Svetinja". It is believed that the valley was formed in Roman times and that it served as a clay pit. It is part of the eastern necropolis of Viminacium, and the burials coincide chronologically with those previously explored in the area of the southern necropolis. From the onset of its existence, the necropolis was biritual, which means that both cremation and inhumation were practiced. The earliest graves were confirmed in the western part of the site and are dated to the end of the 1st century. From the Roman times onwards, many graves were damaged, and some were almost destroyed (graves in trench 79 and 112, grave G-78 on the edge of the pit), which is a consequence of subsequent, younger burials or earthworks during the development of the cemetery. The burials were not marked at the ground level or these markers were short-lived, since the younger graves often damaged the older ones.

In this part of the large eastern Viminacium necropolis, as well as in the so far best researched southern necropolis, we encounter difficulties when it comes to the understanding of the spatial arrangement of the cemetery. At both necropolises, multi-layered burials are present without a standardised orientation of the graves, and there are also a lot of overlaps among burials that were carried out over a short period. However, in the case of the examined part of the eastern necropolis, disturbances are somewhat less frequent (in 20% of all burials) than in the case of graves in the southern necropolis (25%). This might indicate that the cemetery at the Kod koraba site was used by members of a distinct part of the Viminacium population living in one of the nearby *vici*, who better maintained their necropolis. We cannot say with any certainty what the reason behind this phenomenon is, but research of other parts of the eastern necropolis will possibly confirm or deny this presumption.

The research of the necropolis at Kod koraba was the first where geophysical (geomagnetic) surveys and archaeological excavations were applied together at Viminacium. By synthesising the results, the boundaries of the necropolis were determined, and

areas without burials were registered in the southern, eastern, and north-eastern parts of the site (Map 4). Initially, geomagnetic surveys were carried out, which pointed to the presence of graves of various types and a trench in the central part of the site. Unfortunately, individual graves could be observed seldom, due to the relatively small variations in the magnetic sensitivity of the graves and the surrounding environment and, therefore, the border of the necropolis could not be precisely determined. Geophysical research, in this case, showed the best results in the detection of graves with a brick construction, as well as the zones in which there was a greater concentration of graves. In contrast, graves with cremation, (simple or two-levelled, with burnt walls), plain burial pits, and burials in wooden coffins were rarely observed using the geomagnetic method. The inventory of the graves consisted of artefacts either too small or weakly magnetic, so they could not create anomalies based on which the graves could be detected.³⁶⁸ The final picture of the Kod koraba necropolis boundaries and its internal organisation was obtained through the archaeological excavations that followed the geophysical research. It has been shown that geophysical methods have facilitated archaeological research, but that they cannot replace them, especially not with the use of geomagnetic methods in the research of cemeteries.³⁶⁹

In a part of the southern necropolis, at the Pećine site, graves of the inhumed and cremated deceased were localised in limited areas for no obvious reason, given that the terrain allowed less concentrated dispersion of burials. Written sources provide data for a more complete understanding of what ancient necropolises looked like. The most complete account can be found in the letter of Bishop *Sidonius*, prefect of Rome, which he addressed to his nephew. In the letter, he describes in detail the events that took place at the city cemetery when his grandfather's grave was desecrated. Namely, the gravediggers dug it up to make room for new burials and *Sidonius* only managed to prevent the destruction of his ancestor's grave at the last moment. This testimony is very important

³⁶⁸Bogdanović 2009, 90.

³⁶⁹Bogdanović 2009, 91.

because it is the only known description of a 5th-century cemetery in which it is stated that the remains of the pyre, mixed with cremated bones, as well as scattered human bones, are found everywhere. This was probably a consequence of the lack of space for new burials and an unawareness of the existence of the older graves. Due to numerous activities during funerals and memorials that followed (funeral offerings), the mounds that marked the graves were worn down and precise grave locations became unrecognisable, which led the gravediggers to dig in a place where they thought there had been no burials. Furthermore, the letter informs that *Sidonius* wanted to prevent similar incidents and gave his nephew detailed instructions about erecting a marble monument with an engraved inscription that would clearly mark the grave for a longer time.³⁷⁰ The mention of cremation remains in the 5th century is rather surprising. That would indicate that both burial rites still existed, as it is unlikely that the remains of old pyres and cremations were visible after the passing of a whole century, or even more. Analysing the whole situation, *Sidonius* further concludes that it is not surprising the mound became unrecognisable after several decades and that erecting a tombstone was a more permanent and practical solution. These accounts could be used to explain the occurrence of graves that were damaged by later burials in a short period after the construction of the older one, especially when we talk about graves of cremated individuals. In the cemetery of a large city, such as Viminacium, where burials were occurring with greater frequency, the mound as a grave marker could not last long. Grave furnishings can sometimes be an additional difficulty when it comes to determining the relative chronology of intersected graves. For example, coins could have been in prolonged use, so it is possible to find mints from the same period in two graves that are not contemporary. On the other hand, some other parts of grave assemblages are not sensitive in terms of dating.

Based on the results of several decades-long research of Viminacium necropolises, we can conclude that the situation encountered at the site does not correspond to what we can learn from historical sources.

³⁷⁰Reece 1977, 44–45.

Regulations regarding cremation and the distance of the necropolis from the city were established as early as the 1st century AD. These strictly ordered that the pyre, to which the procession followed the deceased, had to be located no closer than 700 m from the city. Also, cremations had to be performed by night, and burials the next day. Cremated bones were collected from the pyre, washed, and placed in a coffin or an urn. Nine days later, a sacrifice was performed.³⁷¹

The law did not allow the cremation of slaves or convicts, but of free citizens only. However, the control of regulations weakened by the end of the 1st century, and inhumation began to become more common. Among the researchers dealing with the archaeology of the Roman period, the prevailing view has long been that, at that time, inhumation dominated in the eastern part of the Empire, and cremation in the western part.³⁷²

Based on archaeological research and data from ancient written sources, we can conclude that both rites (inhumation and cremation) were practiced from the beginning of the Roman state, with the fact that by the end of the 2nd and the beginning of the 1st century BC, inhumation dominated. From then on, cremation began to prevail, and it would remain so until the 3rd century AD, when inhumation again assumed primacy. We are informed of this by the ancient writers Pliny and Cicero, who stated that cremation replaced the earlier custom of inhumation, and the existence of both burial methods is recorded in the law of the Twelve Tables.³⁷³ From Virgil's description of the funeral of *Misenus*, a poetic vision of events from the distant past (*Aeneid* 6), we learn what cremation looked like in Rome. He describes the pyre as "rich in resinous pine trees and oak trees", emphasising that the water was heated "to wash and anoint the body" and that "the offerings placed on the pile burnt with the smell of incense, roasted meat, and oil in the vessels". After the funeral, "the priest would visit the family members of the deceased three times and sprinkle them with holy water".³⁷⁴

³⁷¹Toynbee 1996, 51.

³⁷²Morris 1992, 52; Davies 1999, 149.

³⁷³Pliny *HN* VII.55; Cicero *De leg.* II.22, 56.

³⁷⁴Vergilije, *Eneida* VI.214–215, 218–219, 224–231.

It should be noted that customs in the Roman provinces are characterised by local peculiarities. Thus, for all Viminacium necropolises investigated so far (Više grobalja, Pećine, Kod koraba), the ritual cleaning of burial pits with fire is characteristic and is reflected in the red and grey burnt walls of the burial pits. Based on excavations and experimental archaeology,³⁷⁵ it was concluded that the cremation was performed on a common pyre (*ustrinum publicum*), and after cooling, the cremated bones were collected with the remains of the pyre and scattered at the bottom of the burial pit.

Cremation and inhumation

The parallel presence of both funeral rites (cremation and inhumation), with the shifting popularity of one or the other method of burial over a long period, as well as data from historical sources, indicate that the use of one or the other could depend on tradition or fashion, but also on political reasons, rather than on religious beliefs. An example of this would be the testimony of Pliny on how the custom of incineration was established after incidents in which the bodies of Roman soldiers killed in wars fought abroad were dug up after burial. He stated that many families, regardless, still adhered to the old tradition of inhumation, such as the Cornelius family, and that Sulla issued the final order to burn the bodies fearing that political opponents could dig up the body of Marius, who had been buried.³⁷⁶ However, the reason for spending far more money on a magnificent pyre than on inhumation could have also come from snobbery.³⁷⁷

When it comes to Viminacium, it is obvious that at the Kod koraba necropolis, as well as at the southern necropolis,³⁷⁸ we are seeing bi-ritual burial and a long coexistence of inhumation and cremation. It seems that a mixture of rituals was present from the very beginning of the necropolis. Cremation was the dominant rite during the 2nd and the first half of the 3rd century. Inhumations occurred at the end of the

1st century, but they were much rarer than in later periods, except for the burials of children, who were almost exclusively inhumed.³⁷⁹ Already at the end of the 3rd century, we could conclude with a great degree of certainty that cremation was no longer practiced at Viminacium, so that the custom of inhumation became exclusive.

At the cemeteries of the ancient cities of Emona (Italy) and Mursa (Upper Pannonia), the oldest inhumed burials date from the end of the 1st or the first half of the 2nd century. During the same period, the first graves with inhumation appeared in Dalmatia (graves from Senj, sarcophagi of G. Albucio Menippus from Salona, and T. Fl. Marcelo from Prozor). This data corresponds with the necropolises of large cities in early Romanised zones and those characterised by a varied ethnic composition. The oldest graves with inhumation in Upper Moesia discovered in Viminacium and Scupi date back to the end of the 1st and the beginning of the 2nd century (Domitian - Trajan) and are attributed to settlers from eastern provinces.³⁸⁰

The very transition from cremation to inhumation has long been the subject of many discussions. One of the first was presented by Audin, who believed that inhumation spread very quickly due to the strong influence of Oriental religions in the 2nd century and that it was initially accepted by the upper classes.³⁸¹ In his opinion, Christianity was not responsible for this transition because inhumation was introduced by the Roman aristocracy, and already by the 4th century inhumation was almost exclusively practiced, while rare cremations were only performed by fervent pagans. Furthermore, he emphasises that the Codex of Theodosius states that cremation was an outmoded custom as early as 381.³⁸² Before Audin, Nock advocated the theory that the spread of inhumation was due to a change in "fashion" in the Roman upper social class, which was then accepted by others. He believed that this transition was encouraged by the increasingly widespread use of sarcophagi, favoured in the East, but also as an expression of the desire to

³⁷⁵Tapavički Ilić, Mrđić 2015, 464.

³⁷⁶Pliny *HN* VII.55.

³⁷⁷Barber, Bowsher 2000, 310.

³⁷⁸Zotović, Jordović 1990, Korać, Golubović 2009.

³⁷⁹Vojvoda, Golubović, Mikić 2021, 29–41.

³⁸⁰Jovanović 1984, 45, 98, 128.

³⁸¹Audin 1960, 312–322, 518–532, 529.

³⁸²Audin 1960, 530.

return to Etruscan customs.³⁸³ During the 1990s, the change-in-fashion point of view was also accepted by Morris. However, his approach was somewhat different and refers to the personal and psychological understanding of individuals, rather than social factors. He concludes that inhumation was a product of the revived popularity of Hellenism in the 2nd century (Hadrian, Marcus Aurelius). The upper social class actively adopted and used Greek/Hellenic customs, but the mechanisms of adoption, their process and direction are not very clear to Morris.³⁸⁴ Nevertheless, the part of this model that sees inhumation as a symbolic interpretation of the socio-political structure of Roman society is essentially accepted. None of the assumptions leads exclusively to the theory of ethnicity of inhumation or Romanisation, because the method of burial was most certainly a matter of choice, either by individuals or groups. This did not have to mean a change in other social characteristics such as, for example, that inhumation automatically meant the deceased was a Roman citizen, or that he/she belonged to the wealthier classes or was engaged in a certain profession.³⁸⁵

Previous research confirms the transition to inhumation was not simultaneous or to the same extent in all parts of the Roman Empire, which is also confirmed by the necropolises of Viminacium, where both cremation and inhumation were practiced at the same time. Both burial methods are encountered in the same period at the southern necropolis (Više gradalja and Pećine) and at the Kod koraba site.

Not unlike modern times, burial customs during the Roman era depended on many factors, starting with social and class status, religious beliefs, philosophical viewpoints, profession, and even fashion. However, it is difficult to determine, especially after such a long time, what exactly influenced the development of certain rituals.³⁸⁶ The question is can we, and to what extent, perceive the spiritual culture and reconstruct a ritual based solely on material remains? For some, we assume that they originated from

western or eastern provinces, although we are not entirely clear how they were transmitted. Others we explain as a mixture of new and old ideas, symbols, and former indigenous customs. By analysing the funeral customs at Viminacium, we have not been able to separate those that were practiced by natives from those that were carried out by newcomers. In general, this is characteristic of city necropolises in the period of the Roman Empire. Societies in large urban centres with a heterogeneous ethnic structure are characterised by variability and adaptability. By comparing the funeral rituals applied at the Kod koraba necropolis with those established at other necropolises from the territory of Upper Moesia and Lower Pannonia, it could be concluded that they represent a combination of native and Roman practices common to Roman urban necropolises. Based on the remains of material culture, jewellery, parts of costumes, personal items, and inscriptions on *stela*e, it has been possible to determine the presence of different ethnic groups. The characteristic Roman custom of erecting gravestones was widely accepted, as evidenced by the Celtic and Illyrian names of the deceased inscribed in Latin. However, we cannot precisely know the extent to which the natives accepted new customs, rituals, and ceremonies in other spheres of life.³⁸⁷

We must be aware that customs exist long after the circumstances and mechanisms that influenced their establishment have disappeared and then, in the "new" environment, new motives are created to explain them. In addition, people tend to practice customs out of fear that neglecting them would be dangerous because it could lead to the retribution of the powerful and vengeful spirits of the deceased.³⁸⁸

The act of burial itself is not an indisputable indicator of religious beliefs, and grave goods do not always indicate a belief in the afterlife. If we look at parallel events in the modern world, we can see that a large section of society adheres to certain funeral customs, not because of religious beliefs, but because that rite has become a part of cultural tradition. Even so, many grave goods could be explained as indicators

³⁸³Nock 1932, 321–359.

³⁸⁴Morris 1992, 15, 32–40, 52–68.

³⁸⁵Mihajlović 2011, 13–31.

³⁸⁶Barber 2000, 309.

³⁸⁷Topál 2000, 197.

³⁸⁸Alcock 1980, 64.

of pagan beliefs. For example, a significant number of coins deposited in graves may indicate a common belief about traveling to the underworld in Charon's ferry. Also, the laying of shoes, as evidenced by the numerous hobnails found in the graves, indicates a belief in the path that the deceased must take when passing from one life to another. In the Kod koraba necropolis, hobnails were found both in graves with cremation and with inhumation (G: 7, 21, 27, 32, 36, 43, 53, 66, 70 and 76; G1: 31, 62, 70, 78, 79, 82, 87, 91, 103, 105, 106, 109, 120, 121, 125 and 129).

Graves of the cremated deceased

After several decades of excavations, we can finally conclude with certainty the most common grave forms among the cremated graves in the necropolis of Viminacium are simple (Fig. 67) and two-levelled pits (Fig. 68) with red and grey burnt walls. In the researched necropolis, two basic types of graves were found, and in both cases, the thickness of the burnt walls ranged from 2 to 5 cm:

1) Rectangular or elliptic, simple pits with a burnt bottom and sides, most often oriented N – S. The average dimensions of the pits were 1.90 x 1.10 m, and the depths were 0.40 – 0.50 m (G1: 2, 3, 5, 8, 10, 11, 12, 20, 21, 24, 27, 28, 31, 32, 36, 39, 42, 43, 50, 54, 64, 83, 86, 90, 92, 94, 95, 96, 106, 107, 108, 112, 123 and 127).

2) Two-levelled graves similar in shape to the previous type, but with a smaller inner pit. The orientation was mostly N – S and E – W. The average dimensions of the pits were 2.20 x 1.20 m. The dimensions of the inner pit were 1.00 x 0.60 m, and the depths were 0.50 – 0.70 m. (G1: 7, 13, 14, 15, 16, 18, 22, 23, 25, 29, 30, 34, 35, 37, 38, 40, 41, 44, 46, 51, 52, 55, 56, 58, 59, 60, 61, 62, 66, 68, 69, 70, 71, 72, 73, 74, 75, 76, 77, 78, 79, 80, 81, 82, 84, 85, 87, 88, 91, 93, 97, 98, 99, 100, 101, 102, 103, 104, 105, 109, 111, 113, 114, 115, 117, 118, 120, 121, 122, 124, 125, 126, 128, 129, 130, 131 and 132).

Due to the damage of older graves by younger ones, ruined burnt-wall graves are numerous, where it was not possible to determine which type they be-

longed to (G1: 1, 4, 6, 9, 17, 19, 26, 45, 47, 48, 49, 57, 63, 65, 89, 116, 119, 133 and 134).

There are also some rarer forms of burial of the cremated deceased.

3) Urns (G1: 53 and 110)

4) Burnt-walls graves with a brick construction (G1: 33)

5) A grave without burnt walls (G1: 67)

Types of graves with cremations by number and by percent (Graphs 18, 19).

At the Kod koraba necropolis, graves with cremation of the Mala Kopašnica – Sase I and II type are mostly oriented in a N – S direction, significantly less, but almost equal to each other, in a NE – SW, and E – W direction, while a NW – SE orientation was present in a smaller percentage (Table 14, Graphs 20 and 21). That orientation was not accidental in the burial customs of the inhabitants of the Roman Viminacium and is already evidenced from the orientations at the sites of the southern necropolis, Više grobalja and Pećine. There have been attempts to relate the orientation and grave goods of this type of graves from Intercisa to the ethnicity of the buried individuals. Namely, the graves with cremation there have two basic orientations, E – W and N – S. The E – W orientation was attributed to the Romanised population based on grave goods. The analysis of the items from the Kod koraba necropolis does not allow us to draw similar conclusions for this type of graves.

Since the 1950s, this form of graves with cremation has aroused much interest and numerous discussions in archaeological circles. It represents a typical form of a grave with cremation in the period from the 1st to the 3rd century, which was found in the territory of south-eastern Pannonia, eastern Dalmatia, Upper Moesia, and in the eastern parts of Dacia and Thrace.³⁸⁹ Only exceptionally did they appear later, in the 4th century and only a few such examples have been registered.³⁹⁰ Although they have been well at-

³⁸⁹Jovanović 1984, 102, Карта 19; Jovanović 2000, 205, Fig. 21.2.

³⁹⁰Jovanović 2000, 209.

tributed chronologically and typologically, there are some disagreements about the term used to define them, several of which are in use: cremations without urns (a term used by D. Srežović);³⁹¹ type Mala Kopašnica – Sase I and II (terms introduced by M. Garašanin based on the eponymous localities);³⁹² burial pits with burning – stepped graves (used by Getov),³⁹³ etc. In contemporary Serbian archaeological literature, the term Mala Kopašnica – Sase graves is prevalent.

It is assumed that both simple and two-levelled pits had a mark in the form of a small earthen mound above the grave itself. At the Kod koraba necropolis, as well as in other parts of the eastern and southern Viminacium necropolises, simple pits with a flat cover made of bricks were found. It is possible that in some cases a wooden board was also used as a cover, as has already been confirmed in other parts of the necropolis, but no preserved remains of wood were found at the Kod koraba site. In one example, the bottom of the pit was floored with whole or fragmented bricks (G1-25).

In the case of two-levelled graves, there were also brick structures at the bottom of the inner level, which could have had walls bounded with mud or lime mortar. After the inner level was walled, it was burnt and, therefore, the entire masonry structure shows signs of high temperatures on its surface. The following variants of these constructions are found in the Kod koraba necropolis: with a cover of one horizontal row of bricks (G1: 14, 23, 39, 64, 72, 81, 82, 89, 92 and 97), a multi-layered horizontal cover of bricks (G1: 9, 54, 78 and 99), or a gable roof brick cover (G1-102). One of the rarer, evolved variants of two-levelled graves was, in fact, the pit with three levels, which was recorded in this necropolis in a single case (G1-80). The analysis of the graves of the Mala Kopašnica – Sase type known so far, shows that the variant of two-levelled graves with construction appeared and existed in the same chronological framework as all other types and variants of this grave form.

According to available evidence, the funeral ritual of this type of graves could be reconstructed

as follows: the deceased was burnt on a pyre; after cooling, the remains of the pyre, together with the remains of the deceased, were transferred to the burial chamber, which had previously been ritually cleansed by fire.³⁹⁴ The bodies of the deceased could be burnt on the pyre in wooden coffins, on stretchers, or just in a shroud. Food-filled ceramic or glass containers that were used in the funeral ritual were burnt on the pyre together with the deceased. Other items, such as coins or jewellery, were also often burnt with the deceased. The traces of burning and deformation distinguish these artefacts from those that were placed later in the tomb itself. The different degrees of burning and the quantity of skeletal remains collected for burial could also depend on the financial status of the deceased. Unfortunately, until now there are no general models that could be applied with any certainty, and interpretations like these can be quite problematic.³⁹⁵

The further procedure of the funeral ritual involved placing the offerings and cremated remains of the deceased in the previously burnt burial pits. At the Kod koraba necropolis, the most common grave goods were lamps, coins, pottery and glass vessels. Jewellery, censers, toiletries, medicinal and cosmetic instruments, caskets, keys, seashells, etc., complete the repertoire of the most common inventory, depending on the occupation or financial capabilities of the families of the deceased. Just as at the southern necropolis of Viminacium, weapons, tools, and statuettes appear seldomly as grave goods. Iron knives were found in two cremated graves (G1-67 and G1-125).³⁹⁶ This corresponds to the previous results of the excavation of the southern necropolis, where weapons or tools were found in 19 graves, which make up less than 1% of the total number of graves. Considering that depositing in graves was not a Roman custom,³⁹⁷ these graves indicate the existence of different funeral rites among the native population,

³⁹¹Srežović 1965, 49–85, 63.

³⁹²Garašanin 1968, 6.

³⁹³Getov 1999, 1-9.

³⁹⁴Јовановић 1984, 104.

³⁹⁵Barber, Bowsher 2000, 308.

³⁹⁶Only in one grave with an inhumation (G-65) was a knife and an arrowhead found. Another arrow was found in a layer beyond the graves.

³⁹⁷Schönberger 1953, 53–56.

which gradually disappeared during the process of Romanisation.

Among researchers, there are also opinions that the large dimensions of tombs of both Mala Kopašnica – Sase types echo the tradition of skeletal burial, which was either in use parallelly or was still alive in the memory at the time. This is additionally implied by the arrangement of grave goods in cremations that would correspond to a displacement around the imagined body of the deceased. Such a phenomenon was noted in many graves of this type in Upper Moesia.³⁹⁸

For decades, researchers have proposed different points of view regarding the original model for the graves of the Mala Kopašnica – Sase type, assuming a Celtic, Illyrian, Dardanian, or Thracian origin.³⁹⁹ By all accounts, this grave form is characteristic of the Mesian-Dardani area, from where it spread to eastern Dalmatia, Dacia and the northern parts of Pannonia.⁴⁰⁰ The similarity of the Mala Kopašnica – Sase graves with pre-Roman forms of burial in the territory of Upper Moesia is recognised in the youngest burial horizon in Romaja (Krševica) and in the graves from Scupi (Skoplje), which immediately preceded the Roman conquest. The similarity of these two-levelled graves with Thracian graves under mounds and with a relatively modest inventory would indicate that they belonged to the indigenous population.⁴⁰¹

When it comes to the area of Upper Moesia, in the period between the 1st and the middle of the 3rd century, graves with cremation dominate as a form of burial, namely the Mala Kopašnica – Sase I and II forms, which is also confirmed at the Kod koraba necropolis. These graves can be attributed to the autochthonous population that was affected by the Romanisation process, but not to a significant extent as far as the burial domain is concerned.⁴⁰²

Common pyre or *bustum*

The red-grey burnt walls of the burial pits have been interpreted in two ways. According to the first, the burnt walls and floor were caused by the burning of the body of the deceased in the pit (*bustum*), and according to the second, they are the result of lustration, that is, the ritual cleansing of the burial space with fire.⁴⁰³ There were also attempts to interpret the burnt walls as the result of additional burning of the skeletal remains in the grave itself or by placing remains that were still hot in the grave. A recent experiment carried out at Viminacium made it clear that there was no possibility the red-hot remains from the pyre would burn the bottom and sides of the pit evenly to such an extent that the layer would reach a thickness of 5 cm.⁴⁰⁴ In support of this, according to Roman custom, burning was always done at night, while the funeral was conducted on the following day when the pyre would already have cooled down.⁴⁰⁵

There are two contradictory theories about the place of cremation used in this type of burial. According to the first, represented by M. Macrea and D. Protase and other Romanian archaeologists, the graves of the Mala Kopašnica – Sase type represent *busti*.⁴⁰⁶ To a certain extent, they were supported by M. Babeš and J. Topal, who believed that the two-levelled graves were of the *bustum* type, while in the case of simple pits, the sides were burnt due to the cleaning of the sacral space of the grave with ritual fire, and the cremated remains were transferred from the common pyre.⁴⁰⁷ According to another theory, which was supported by D. Banea, C. Tatule and I. Andritoiu, the sides of the graves of the Mala Kopašnica type – Sase from Drobeta and Micia were burnt due to the cleansing of the sacral space of the grave with “ritual fire”.⁴⁰⁸ The theory that it was not a *bustum* is also supported by Wells's discussion of the “minimum

³⁹⁸Göricke- Lukić 2000, 94.

³⁹⁹For a detailed discussion of this issue with the cited literature *cf.* Јовановић 1984, 108–109.

⁴⁰⁰Јовановић 1984, 110.

⁴⁰¹Mikulčić, Jovanović 1968, 357–375; Mikulčić 1979, 245; Јовановић 1984, 106; Jovanović 2000, 205.

⁴⁰²Jovanović 2000, 211.

⁴⁰³Јовановић 1984, 103; Jovanović 2000, 205.

⁴⁰⁴Таравићки Ilić, Mrđić 2015, 464.

⁴⁰⁵Göricke-Lukić 2000, 94.

⁴⁰⁶Protase, Macrea 1959, 435–452; Macrea, Rusu 1960, 200–231; Protase 1962, 173–197; Floca 1965, 163–193.

⁴⁰⁷Babeš 1970, 167–206; Topal 1981, 70–71.

⁴⁰⁸Banea, Tatulea 1975, 669–675; Andritoiu, Micia 1979, 227–228.

dimension" for the graves of this type, which the Mala Kopašnica – Sase graves rarely reach.⁴⁰⁹ Based on the analysis of the graves from Medijaš – Bratej, L. Barzu expressed the opinion that a common pyre was used, while burnt walls of tombs were the result of a ritual cleansing before burial. Therefore, according to her, the ritual would be carried out in the following way: the walls of the tomb were ritually cleansed - the bones of animals that did not burn were placed on its bottom - the deceased was cremated on a pyre and, after cooling, the remains were transferred and placed in a prepared tomb.⁴¹⁰ The point of view of the researchers of Upper Moesian necropolises (Lj. Zotović, M. Garašanin) was the same - the burning was carried out on a pyre (a communal pyre that was at a separate location within the necropolis), and the burning of the walls of the pit was a consequence of its ritual or sacred cleansing by fire.⁴¹¹ Burial pits were lined with planks or branches attached to the sides of the pit with iron nails, then the grave would be set on fire, which resulted in the strengthening of the soil that made up the sides of the pit. The interpretation of the large number of iron nails found in some graves relies on their use in this manner, although there is also the possibility that they came from the stretcher on which the deceased was laid and burnt. The presence of iron nails is also explained by their ritual or apotropaic function.⁴¹² The rite of burning the burial pit itself had a double meaning: practical (consolidation of the walls of the burial pit) and cultic (cleansing of the burial site).

The best argument against the *bustum* thesis is the large number of common pyres (*ustrina*) that have been archaeologically confirmed since the 19th century, while the most important for our discussion are the remains found at Viminacium. During the excavation of the southern necropolis in the 1970s and 1980s, a space measuring 15x15 m was explored, with a layer of burnt earth ranging from 20 to 60 cm in thickness,

on which 300 holes, interpreted as postholes, were found. These posts were an integral part of the construction of the pyre and, assuming that each pyre had four corner poles, we can estimate 75 cremations took place here. In the territory of the Roman provinces, two types of pyres were in use: permanent ones built from durable materials (brick or stone) and temporary ones for one or several cremations. Permanent pyres are connected, although not exclusively, to urban necropolises, and are known from sites in Britain, Austria, and France, with the most preserved one being from the Rheinsbergen site in Germany.⁴¹³ As for temporary pyres, there are two subtypes. The first ones are of a smaller size, from 2 to 3 m², used for one or a limited number of cremations, and they were used in rural or small-town necropolises, where cremations were not so frequent. Others have large dimensions, often over 100 m², were used for over 150 years, and were created by many individual cremations overlapping. Such large common pyres are known from the Vatteville-la-Rue site in France, Setfontaine in Luxembourg,⁴¹⁴ and the pyre from the Više grobalja site in the southern necropolis of Viminacium also belongs to this type.⁴¹⁵

Numerous discussions related to the problem of *bustum* or *ustrina* led researchers to try and prove or disprove certain opinions through experiments. The *bustum* reconstruction experiment was first carried out in 1989 in Germany, using the results of 1st and 2nd century *bustum* excavations to the southeast of the ancient vicus Juliacum as a model. During this experiment, instead of a human body, a pig was burnt on a pyre above the excavated pit. Grave goods were also placed on the pyre. Oak and birch branches were used, weighing 622 kg, stacked at a height of 1.30 m above the pit. The pit measured 1.60 x 1.10 m and was 0.80 m deep. When a temperature of 800°C was reached, the charred wood collapsed into the pit and filled three-quarters of its volume. However, the pig's body was not sufficiently burnt, and it was necessary to add another 40 kg of wood to achieve the level of cremation observed in the graves that were used as

⁴⁰⁹Wells 1960, 35.

⁴¹⁰Barzu 1973, 27–28.

⁴¹¹Garašanin 1968, 7; Zotović 1960, 124; Зотовић 1986, 43; Зотовић, Јордовић 1990, 10.

⁴¹²Baum, Srejšović 1959, 50; Zotović, 1960, 124; Vojvoda, Golubović, Mikić 2021, 130–132.

⁴¹³Polfter 2000, 31, Fig. 3.1.

⁴¹⁴Polfter 2000, 32, Fig. 3.2.

⁴¹⁵Korać, Golubović 2009, 524.

the control sample. After all of these actions, the burial pit was almost filled with charcoal and ash and the walls were burnt to a red intensity while the bottom remained unburnt.⁴¹⁶ An experiment performed at Viminacium in 2013 provided a slightly different picture. The pyre above the excavated pit was made of 2 m³ of oak branches and a lesser quantity of twigs and straw. Identically to the experiment in Germany, a pig weighing 80 kg was used. During the experiment, the temperature was maintained between 800 and 900°C, peaking at 1,010°C, but it lasted only for a few minutes. The body of the pig used in the experiment was mostly burnt after two and a half hours, long before the structure of the pyre collapsed.⁴¹⁷ Based on the conducted experiment, authors concluded that the graves of Mala Kopašnica – Sase do not belong to the bustum type graves.⁴¹⁸

The layer of charcoal and ash in the Viminacium graves at the inner level floor, which have average dimensions of 1.00 x 0.60 x 0.50 m, usually amounts to 5 to 10 cm. In addition to the conducted experiment, the conclusion that most graves of the Mala Kopašnica – Sase type on Viminacium are not bustum type graves is supported by the find of a real bustum in 2003 at the site of Pirivoj (G1-26). Its shape corresponds to the type of two-levelled graves with cremation, however, the layer of coal and ash was thicker than half a metre, a thickness that has not been found in any of the graves excavated so far. Given that this is a unique burial method, it is assumed that the grave belonged to a high-ranking person. In one case (G1-41), at the necropolis Kod koraba, there is a suspicion that it is a bustum due to the unburnt pelvic bones in the centre of the pit.

Graves of the inhumed deceased

Based on previous archaeological research, it is known that graves with inhumation in the area of Upper Moesia appeared at the end of the 1st century. As a form of burial, they existed parallelly with cremations, but in significantly smaller numbers until

⁴¹⁶Gaitzsch, Werner 1993, 55–67.

⁴¹⁷Tapavički-Ilić, Mrđić 2015, 458–460, Fig. 1–9.

⁴¹⁸Tapavički-Ilić, Mrđić 2015, 463–465.

the middle of the 3rd century, when they surpassed cremations. At the Kod koraba necropolis, of the 212 researched graves, 78 belong to inhumed deceased, with 81 individuals buried in them. The analysis of the burial method showed that deceased laid down in plain pits are predominant (51.30%), while burials in brick structures (20.50%) and wooden coffins (19.20%) are represented in a much smaller percentage (Graphs 22, 23).

Plain burials

Simple rectangular burial pits are the most common, while a variant of that burial method, where the pit is covered with bricks, is present in a smaller number. The deceased were buried in a supine position with arms outstretched or crossed in the pelvic region. A few exceptions were also recorded: in grave G-8 a 50-year-old male was laid on his right side in a half-crouched position (Plate III). In grave G-9, an adult of unknown gender was slightly turned to the left side, the legs were spread and bent at the knees so that the left knee was laid horizontally, while the right knee was raised (Plate III). In grave G-23, belonging to an adult male, the legs are spread at the knees and joined at the ankles (Plate X). The situation in grave G-27 is interesting for several reasons. First of all, the hands are intertwined (the right arm is bent at the elbow and placed over the pelvis, the left arm is outstretched, and the hand is intertwined with the right one). Also, the feet are facing outwards while the heels are touching (Plate XI; Figs. 69, 70). This man, aged between 44 and 50 years, had an iron nail wedged deeply into his right eye socket.

Burials in a wooden coffin

Burials in wooden coffins at the Kod koraba necropolis are represented by 19.20% of the total sample, and in one case such a grave was covered with bricks. Remains of wood are extremely scarce at the necropolises of Viminacium, and there were none at the Kod koraba site. Wooden coffins were reconstructed based on the arrangement of iron nails with a utilitarian purpose.

Burials in brick constructions

This type of burial is represented by 20.50% of the total sample at the Kod koraba necropolis. The grave chambers are mostly made of several rows of horizontally placed bricks bound with lime mortar or mud, and less frequently of vertically placed bricks, mostly with a flat roof. In one case (G-29), the chamber was built of 17 rows of bricks forming a semi-circular vault (Plate XII). In all parts of the Viminacium necropolis, including at the Kod koraba site, brick-built burial structures were often raided in Roman times. This is why, during archaeological research, we come across devastated burial units and dislocated or incomplete skeletons.

Construction of vertically placed stone slabs

This very rare form of burial is represented by a single example (G-78) at the Kod koraba necropolis. Unfortunately, the tomb was looted (or disturbed by the coal mine mechanisation...) during which its eastern half was destroyed, and it remains unclear how it was closed (Plate XXIX; Fig. 71). The structure is made from stone slabs, with a horizontal floor and a headrest on the west side. Not a single artefact was left by the raiders. Only the shins and feet of the deceased were preserved.

Given the youngest members of the community were most commonly inhumed in the Roman period, graves of cremated children are rare,⁴¹⁹ although 20 such examples were recorded in the southern Viminacium necropolis, of which as many as four were in urns.⁴²⁰ At the Kod koraba necropolis almost all of the children were buried individually, with the exception of two cases where the child was buried with a female person, most likely the mother (G-62A/B, G-33). In one grave (G-30), an *in-utero* foetus aged ca 5 months was found.

The frequency of child burials in the Kod koraba necropolis is slightly higher (25%) than the average

recorded in the southern necropolis of Viminacium, where it is 23%.⁴²¹ Nonetheless, it is still slightly below the average value in the contemporary, territorially close necropolises (Serbia, Croatia, Hungary and Bulgaria), where it averages around 27%, which also corresponds to the data from the necropolises in Italy.⁴²² A significantly larger sample of the explored graves at Viminacium compared to the contemporary necropolises would indicate that our data is closer to reality. Another possibility is that there was a distinct part of the necropolis at Viminacium, one reserved for child burials, that is, as yet, undiscovered. Future research might show regionality in rituals practiced when burying children, or if different climatic and living conditions could have influenced the mortality of children. In any case, the estimated child mortality rates available to us from different parts of the Roman Empire do not show consistent and completely reliable patterns.⁴²³

When it comes to the orientation (Graphs 24, 25) of the graves of inhumed deceased in the necropolis, in the case of the Kod koraba site, N – S (27%), followed by W – E (23%), is by far the most represented, while other orientations were represented in a much smaller percentage (from 2.70 to 10.80%).

Grave goods

During the analysis of grave goods found at the Kod koraba necropolis, we came to similar conclusions as for the southern Viminacium necropolis (the Više globalja and Pećine sites). These similarities are reflected in the nature of grave goods and their representation in cremations and inhumations. Grave offerings of both rites show great similarity in character and quality, which would indicate a homogeneous population in terms of economic and social status, as well as in the level of Romanisation.⁴²⁴

Offerings were found in 61.40% of the total number of graves researched at the Kod koraba necropolis (212). However, if we look at inhumations and

⁴¹⁹Pliny *HN* VII.68; *Микић* 1987, 37–39; *Milovanović* 2016, 96–97; *Vojvoda, Golubović, Mikić* 2021, 18.

⁴²⁰*Vojvoda, Golubović, Mikić* 2021, 17, Tabela 4, 38–40, 42–44, Tabela 22.

⁴²¹*Vojvoda, Golubović, Mikić* 2021, 18–19, Grafikon 1.

⁴²²*Vojvoda, Golubović, Mikić* 2021, 19–23.

⁴²³*Carroll* 2018, 147–148.

⁴²⁴*Zotović* 1986, 43.

cremations separately, it becomes clear that offerings are much more frequently encountered in cremations (71%), as opposed to inhumations (44.90%). Coins, jewellery and fibulae are represented in approximately the same proportion in both funerary rites, while ceramic vessels (especially urns) and glass vessels are far more numerous in cremations. It was noticed that in the case of inhumations in coffins (whether they were wooden or made of brick), ceramic vessels and shoes could be placed in the coffin but also outside of it. Coins, jewellery, parts of costumes, toiletries and cosmetic accessories were placed inside the coffin, alongside the body. Regarding artefacts discovered in graves with cremation, there is a difference between those that were burnt on the pyre with the deceased and those that were placed in the urn later with the cooled remains from the pyre. Clothes, parts of costumes, jewellery, coins, and glass containers were usually burnt on the pyre with the deceased. An obvious example of burning on the pyre is the glass balsarium from grave G1-66. Handles, nails, locks, keys and deformed parts of bronze or iron fittings that burnt on the pyre were found in graves with cremation (G1-16, G1-25, G1-41, G1-52, G1-66, G1-67, G1-85 and G1-100) and pertain to wooden caskets placed next to the deceased. At the Kod koraba necropolis, as well as at the previously explored southern necropolis, there were no rules in the arrangement of burial items in regard to grave levels. They could have been laid at the bottom of the first level, as well as at the bottom of the second together with the remains from the pyre. The necropolis in Mursa paints a different picture, where in the graves of the Mala Kopašnica – Sase type, offerings were exclusively placed at the bottom of the first floor, and the remains from the pyre at the bottom of the second.⁴²⁵

Items of magic and religion

In an attempt to interpret the meaning of grave assemblages and forms of burial practice, guided by examples known to us from the recent or distant past, we connect them with certain religions or beliefs, although we often lack evidence for the reconstru-

ction of such customs. It should be considered that objects or rituals, which we imagine being symbols of the belief in the afterlife, are rather a reflection of the beliefs of those who bury, traditions, or fashion, rather than the authentic beliefs of the deceased. For the participants of the funeral at that time, the grave goods had a clear symbolism, and they were considered a necessity. They could, although not necessarily, indicate the status of the deceased, or provide them with food, drink and protection on the way to the underworld, or they could also have been a specific personal belonging of the deceased. It was believed that certain items placed in a grave or on a pyre had the power to pacify ghosts or to prevent the ghost of the deceased from having a negative influence on the living.⁴²⁶

Additionally, some grave goods could have had multiple roles in funerary rituals. For example, coins were primarily connected to the journey to the Underworld because of the belief that Charon had to be paid for crossing the river Styx.⁴²⁷ At the same time, placing a coin in the mouth of the deceased could also be understood as a rite of passage, closing the gateway between the living and the dead.⁴²⁸ Finally, a coin could have an apotropaic function, both during life and after death, as an amulet. For this purpose, it is important to analyse the position of the coin in relation to the body of the deceased, only in inhumations, of course. At the Kod koraba necropolis, it was shown that the highest percentage of coins were placed in the mouth of the deceased (26.66%), but this is significantly lower than in the southern Viminacium necropolis, where this percentage is 37%. On the other hand, it was observed that at the Kod koraba necropolis, coins were more frequently found on the torso or pelvis, compared to the southern necropolis. To what extent these differences have an impact on the assumption of a possible isolated part of the population of Viminacium that was buried in this part of the eastern necropolis, will be clearer after performing

⁴²⁵Göricke-Lukić 2000, 95.

⁴²⁶Barber, Bowsher 2000, 325.

⁴²⁷tevans 1991, 218–223 and Thury 1999, 17–30, with the cited literature; Vojvoda, Mrđić 2015, 47–49.

⁴²⁸Vojvoda, Golubović, Mikić 2021, 153, ref. 337.

the same analysis on the other localities that make up the eastern necropolis.

At the Kod koraba necropolis, other items attributed to an apotropaic or prophylactic function were found, for example, *bullae* (G-21, G1-80, G1-120), an animal tooth pendant (G1-47) or a bronze bracelet with pendants (G1-3). Seashells were found in grave G-29 outside the coffin, together with three jugs, a coin, and a lamp, which could indicate their role in a post-funeral ritual. Five seashells were found in the cremation grave G1-36, together with several ceramic vessels. One of these was a beaker containing a piece of sulphur, to which prophylactic properties were attributed. A piece of sulphur was found in another grave of an inhumed deceased (G-5). All these items, as well as the materials they were made of, had multiple purposes both during life and after death. *Bulae*, primarily seen as a reflection of the differences in social status, especially when it comes to the metal from which they were made, were used for storing an amuletic or prophylactic substance (a miniature representation of a phallus, an eye of a green lizard, a medicinal plant, etc.). Teeth, especially those of wild animals, were valued amulets, mostly for the protection of children and domestic animals. Bronze bracelets with ringing pendants were intended to chase away evil spirits with sound. Seashells in graves have been interpreted in different ways, but most authors still connect them to the women's domain, especially when it comes to young unmarried women, and also with the cult of Venus Funeraria or Aphrodite and nymphs. About the use of sulphur, Pliny reports that, in addition to various uses in medicine (skin diseases, diagnosing epilepsy, kidney pain, asthma and scorpion stings), it was also used in religious ceremonies. Sulphur played an important role in cleansing the space. Pliny also considered it a necessary medicine for the deceased in the Underworld.⁴²⁹

Apart from the type of the artefact itself, the material from which the amulets were made was also important in Antiquity, because these had apotropaic properties themselves. For example, gold, associated with purification, was considered a cure for many diseases for both adults and children (fungal

infections, ulcers, warts and intestinal cleansing). It had a particular power to repel and mitigate witchcraft aimed at infants and children.⁴³⁰ Gold earrings were found in five graves (G-44, G-62b, G-76, G1-56, G1-66) at the Kod koraba necropolis. Anthropological analysis showed that children were buried in two of these graves, while the gender and age of those buried in the remaining graves with earrings could not be determined due to the poor preservation of the skeletons. Silver also had healing powers in relieving bruises, drying wounds, combating frostbite, or as an eye ointment.⁴³¹ A silver fibula (G-20) and a ring (G-59) were found in the excavated necropolis, both in the graves of men, while in the grave of a cremated deceased (G1-52), there were a mirror, a stylus and a piece of decorative plating.

Lead, as a metal gifted with mystical properties, was used in religious and magical rituals. Items made of lead could act against evil forces when facing death.⁴³² The lead reliquary in the grave with cremation (G1-115) is a unique find in a grave of the Mala Kopašnica – Sase type and, as such, is the subject of different interpretations, considering that the decorative motifs may indicate Christian symbols, while the funeral ritual itself remains in the domain of pagan practice.⁴³³

During earlier investigations of the southern necropolis, the many iron nails in graves with cremations led to the conclusion that the deceased were carried to the pyre on a wooden stretcher or in a wooden coffin. In rare cases, the remains of charred wood supporting this presumption were also found among the cremated bones. In all parts of the Viminacium necropolises, including the Kod koraba site, iron nails were found not only in cremations, but also in inhumations (not as parts of coffins), and the sacrificial spaces next to graves. These nails did not have a utilitarian purpose, but their presence is interpreted as an apotropaic role in the cult of the dead and the protection of the living participants in the funeral. For this purpose, they were used to "tie" the deceased to

⁴²⁹Pliny, NH XXXV.50.

⁴³⁰Pliny, NH, 33.25.

⁴³¹Pliny, NH, 33.35.

⁴³²Barber, Bowsher 2000, 323.

⁴³³Milovanović 2017, 278, kat. 405; Korać 2019, 362–367.

his/her grave (*ferro magico*) and thereby ensure the living a safe return to their homes and a safe life in them. It is possible, as mentioned in the sources, that nails were used in magical-prophylactic actions, in which diseases could be "nailed" and thereby neutralised.⁴³⁴ The situation in grave G-27, where an iron wedge was found in the right eye of the deceased (Fig.72), could be interpreted in some of the above ways. Iron nails that could have had an apotropaic character were also found in the following graves: G-2, G-8, G-17, G-18, G-27, and G-28. It is possible that some of them had the same purpose in cremations, but in those cases, it is more difficult to distinguish an apotropaic from a utilitarian purpose as parts of carriers or chests on the way to the pyre.⁴³⁵

Organisation of the necropolis

Previous studies of this part of the vast Viminacium necropolis confirm the basic starting points:

- According to the analysed material, the necropolis at the Kod koraba site was used in the period between the 1st and the 4th century.

- Inhumation and cremation existed parallelly, although the prevalence of cremation is evident in the 2nd century, and declining in the 3rd, which is also characteristic of the southern Viminacium necropolis (the Više globalja and Pećine sites).

- Two-levelled graves with cremation of the Mala Kopašnica – Sase II type make up more than 80% of all cremations - the rest are simple pits (Mala Kopašnica – Sase I and, in one case, an urn). Burials in urns are also scarce in the southern necropolis and occur in only 2% of all burials.

- It is assumed that for combined burials containing cremated and inhumated remains together, the influence from the east, especially from Syria, was crucial. These settlers, recorded on epigraphic mo-

numents, practiced inhumation and adhered to this method of burial in the new environment.

From an inscription found in the Street of Tombs in Pompeii, we can learn of the organisation of cemeteries and burials in Rome itself. The decurion or city council could grant individuals a tomb for special services, but the ground for graves was generally purchased. The system was mostly based on trade, patronage, and concession, and it could be concluded from literary and epigraphic sources that the role of patronage, family, or *collegia* (clubs) in funeral customs was far more complex. Patronage played a role in the funerals of members of wealthy families, but this was not the case in the funerals of members of poorer families. Clubs (*collegia*) were not exclusively engaged in funerals, but some acted as trade unions, religious groups, or social clubs that, in addition to various activities, also had funeral funds in which members invested money. In the event of death, the membership fee would cover the funeral expenses. The club could have its own burial ground, either bought or donated (through patronage).⁴³⁶

Although all this refers to circumstances in Rome itself, it could be expected that the concept of the urban necropolis, through similarities in the organisation of funerals, was "imported" together with other aspects of Roman culture, with some adaptation to local customs, naturally. This concept is evidenced in the southern necropolis of Viminacium, which largely adopts the models of urban Roman necropolises in its organisation and infrastructure. However, the situation is completely different at the Kod koraba necropolis, which apparently, due to its peculiarities, did not follow these models. For unexplained reasons, it was located around a depression that served as a clay pit. The grouping of graves in certain parts of the necropolis is noticeable, but for no apparent reason (Maps 2–16). Clear traces of any communications through the necropolis were not registered either.

⁴³⁴Vojvoda, Golubović, Mikić 2021, 131, ref. 260–262.

⁴³⁵Зотовић, Јордовић 1990, 33.

⁴³⁶Barber, Bowsher 2000, 330.

Chronology of graves with cremation and inhumation

Judging by the horizontal and vertical stratigraphy of the researched necropolis and the archaeological material found in graves, it can be concluded it was used continuously from the end of the 1st until the 4th century (Tables 17, 18). It is noted that during the 3rd century, graves with inhumations, oriented N – S and SW – NE, extend north from the older part of the necropolis (2nd century). The analysis of the spatial distribution of graves indicates an obvious concentration of the earliest burials on the southern edge of the depression, from where the necropolis expanded in a north-easterly direction. No regularity was observed in the spread of cremations or inhumations. The gradual cessation of burials in this necropolis was observed in the second half of the 3rd century, while only one tomb with a brick structure could be dated to the 4th century (G-71), which is also the youngest grave in this necropolis.

The vertical stratigraphy indicates several phases of the use of the necropolis. The shallowest parts of graves are detected at a depth of 0.20 m while the deepest parts are at 1.80 m in the virgin soil. Although it is obvious that a burial pit that intersects another one is younger, although it is often unclear how big the time gap is. Some researchers suggest a period of twenty years if the earlier grave is completely destroyed. The reason behind this suggestion is that people generally avoided digging in places that had already been used for burials, and it took about twenty years for the last traces of burial mounds to be eroded away.⁴³⁷

It is not possible to conclude whether only civilians were buried at the Kod koraba necropolis, considering that in the case of military burials, according to Roman legislation, weapons were not deposited as grave goods. Of course, this rule was not strictly adhered to in the provinces and some burials clearly belonged to military personnel, for example, an individual buried under a shield.⁴³⁸

As a result of frequent intersections, even of chronologically close burials, the question of the existence of tombstones is raised.⁴³⁹ New research on necropolises in the west of the Roman Empire, which is supported by research on the southern Viminacium necropolises, indicates that intersections between simultaneous cremations are much more common than could be assumed. At the end of the 2nd and the beginning of the 3rd century (the period from Severus to Gordianus), cremations were still very common at Viminacium, and intersections were quite frequent, but inhumation had begun to prevail. During the mid-3rd century, cremations disappeared, and the graves of inhumed deceased, for the most part, respected earlier burials. At the necropolis in Lugdunum, the intersections of contemporary graves are present in 13 out of 37 cases, which violated the Roman law on the inviolability of the burial space. It is assumed that various reasons could have caused non-compliance with legal obligations. For the necropolis of Lugdunum, it is suspected that the reason was the underground waters that limited the space for burials. It remains unknown what caused the intersections of graves in the Viminacium necropolises.

Who were the deceased buried at the Kod koraba necropolis?

The grave goods throughout the entire life of the necropolis remain uniform: jugs, beakers, lamps, glass vessels and coins. A very small number of personal items provide the possibility of a social determination of the buried persons (lead reliquary, gold jewellery, silver mirror, silver stylus, bronze inkwells, etc.), but these cannot point to a specific occupation of the deceased.

As gravestones with inscriptions were not preserved, based on previous research of the southern necropolis, we can only assume that in the graves of the Mala Kopašnica – Sase type, members of autochthonous or settled, Romanised populations whose funerary ritual incorporated certain non-Roman peculiarities were buried.

⁴³⁷Clark 1979, 119.

⁴³⁸Mrđić, Raičković Savić 2013, 124, Fig. 3.

⁴³⁹Reece 1977, 44–45.

The graves of inhumed deceased also provide no elements to allow the determination of ethnicity. Grave goods from graves with cremation and with inhumation do not differ and, considering that both burial methods were practiced parallelly for the majority of the usage of the necropolis, it is not possible to conclude what was decisive in the choice of funerary rite of the population of that time.

During the three-centuries-long use of the cemetery, the funeral ritual inevitably gradually changed, which could be seen as a result of changes in the society itself. All the necropolises of Viminacium that have been explored thus far, including Kod koraba, most likely belonged to "face-to-face" societies, i.e., people who were in direct contact with each other during their lives. The reasons for the grouping of graves in certain parts of the necropolis remain unknown to us (by family, occupation...).

At the large necropolis of Viminacium, services whose task was the manufacture and delivery of coffins, firewood, and everything necessary for burials, which were frequent in a large urban centre, must have existed. In the southern necropolis (the Pećine site), during the 1980s, a craft centre was discovered.⁴⁴⁰ One part of its production was undoubtedly intended for burials, most notably ceramic vessels that were placed in graves. Considering the isolation, space, and organisation of the Kod koraba necropolis, it is more likely that family members were involved in the funerals themselves, rather than using an organised commercial service that dealt with burials. Evidence of the simultaneous use of funeral services and family involvement during burials has also been recorded in Rome.⁴⁴¹

The activities on the necropolis were most intensive during the 2nd century and burials from this period probably belong to the population that lived in one of the nearby attested *vici* in the suburban zones of Viminacium.⁴⁴² Despite the well-researched Kod koraba necropolis, it transpired that it is very often difficult to draw conclusions regarding certain controversial issues and, for the time being, they remain in the

realm of speculation. We expect that further research, with the application of new methods, will contribute to a better understanding of the funerary rituals practiced in the eastern necropolis of Viminacium.

⁴⁴⁰Raičković 2007, 11.

⁴⁴¹Jones 1993, 331.

⁴⁴²Mrđić, Jovičić 2012, 51.

TABLE

TABLA I



TABLA II



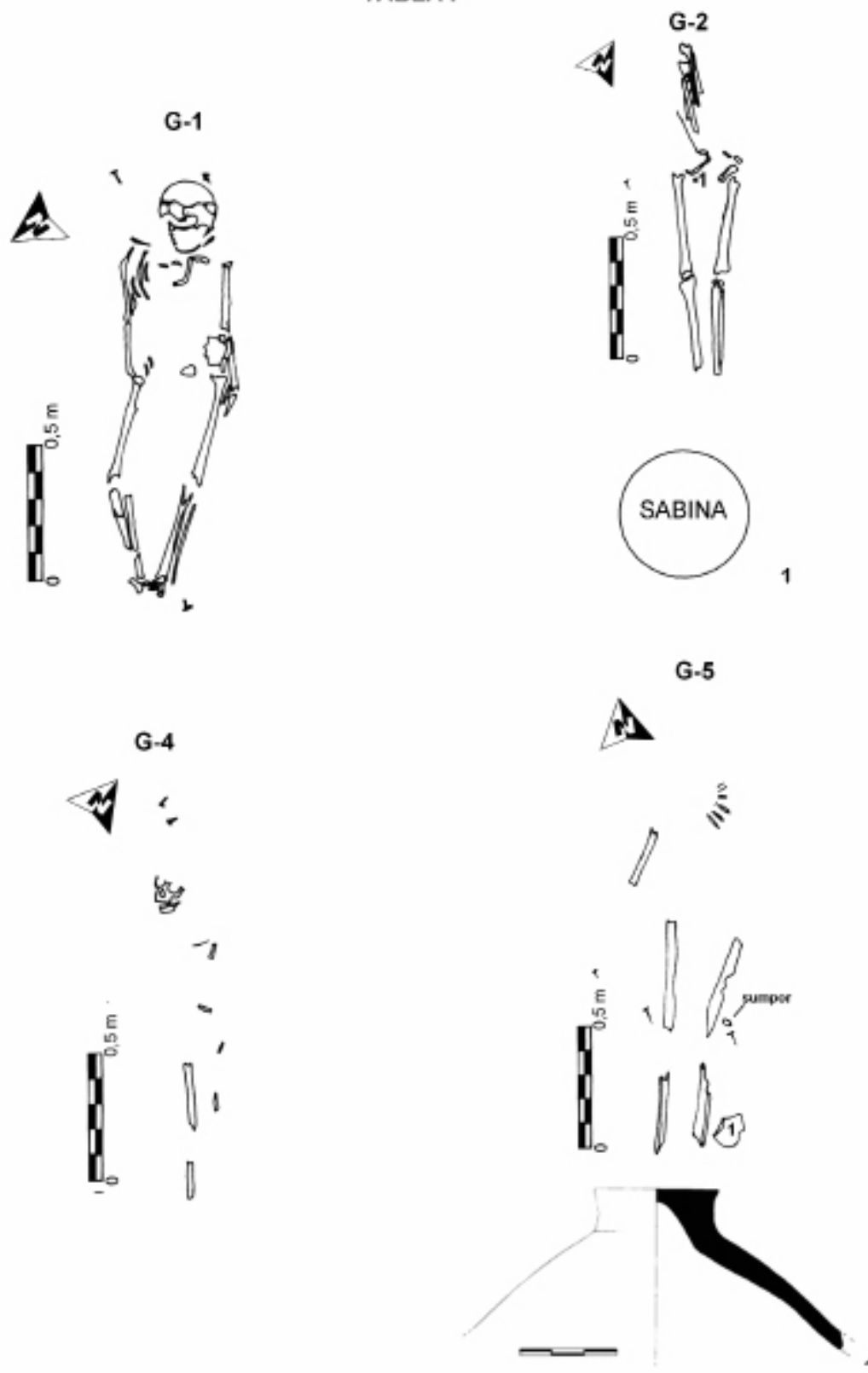
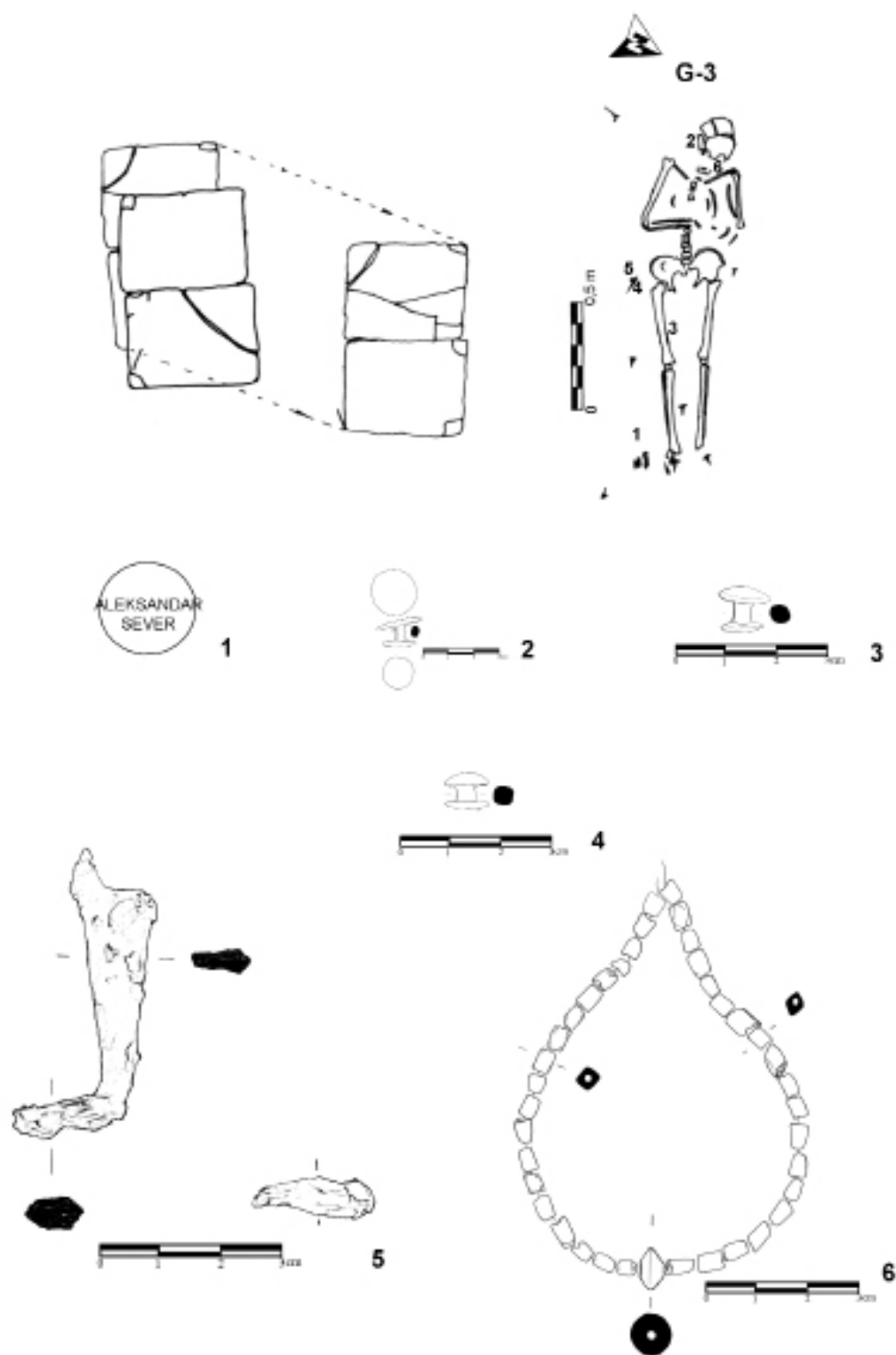

TABLA IV

G-7



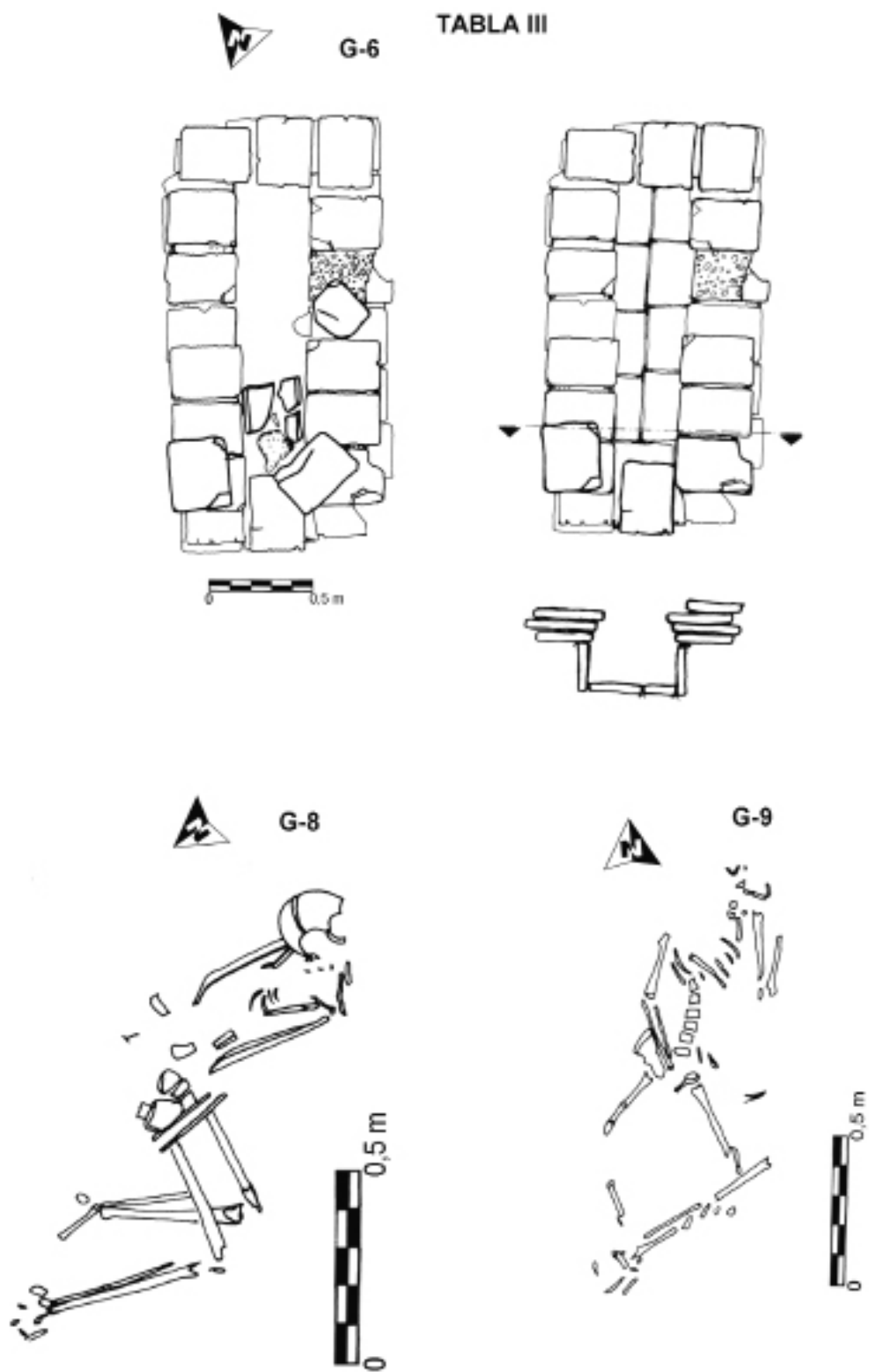
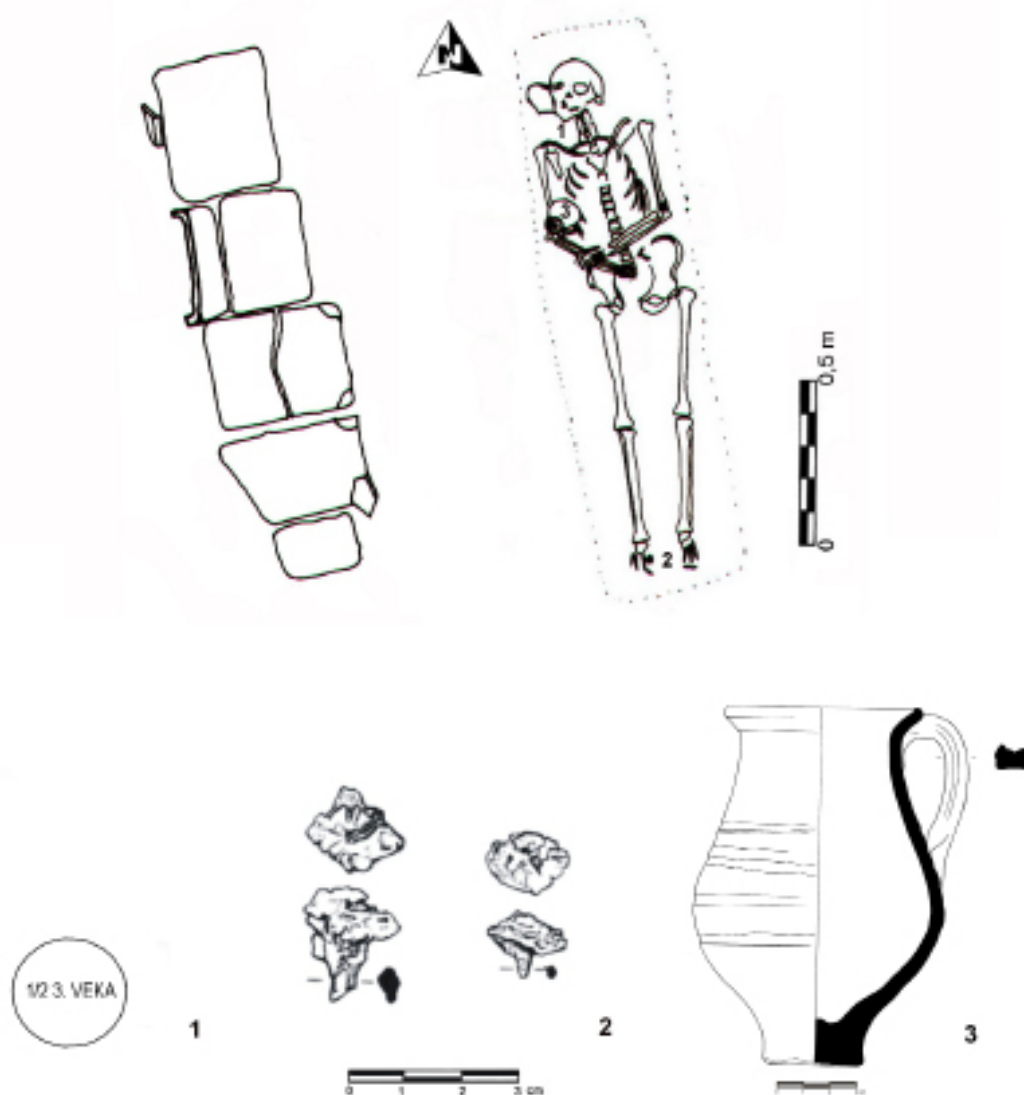

TABLA VI



TABLA VII

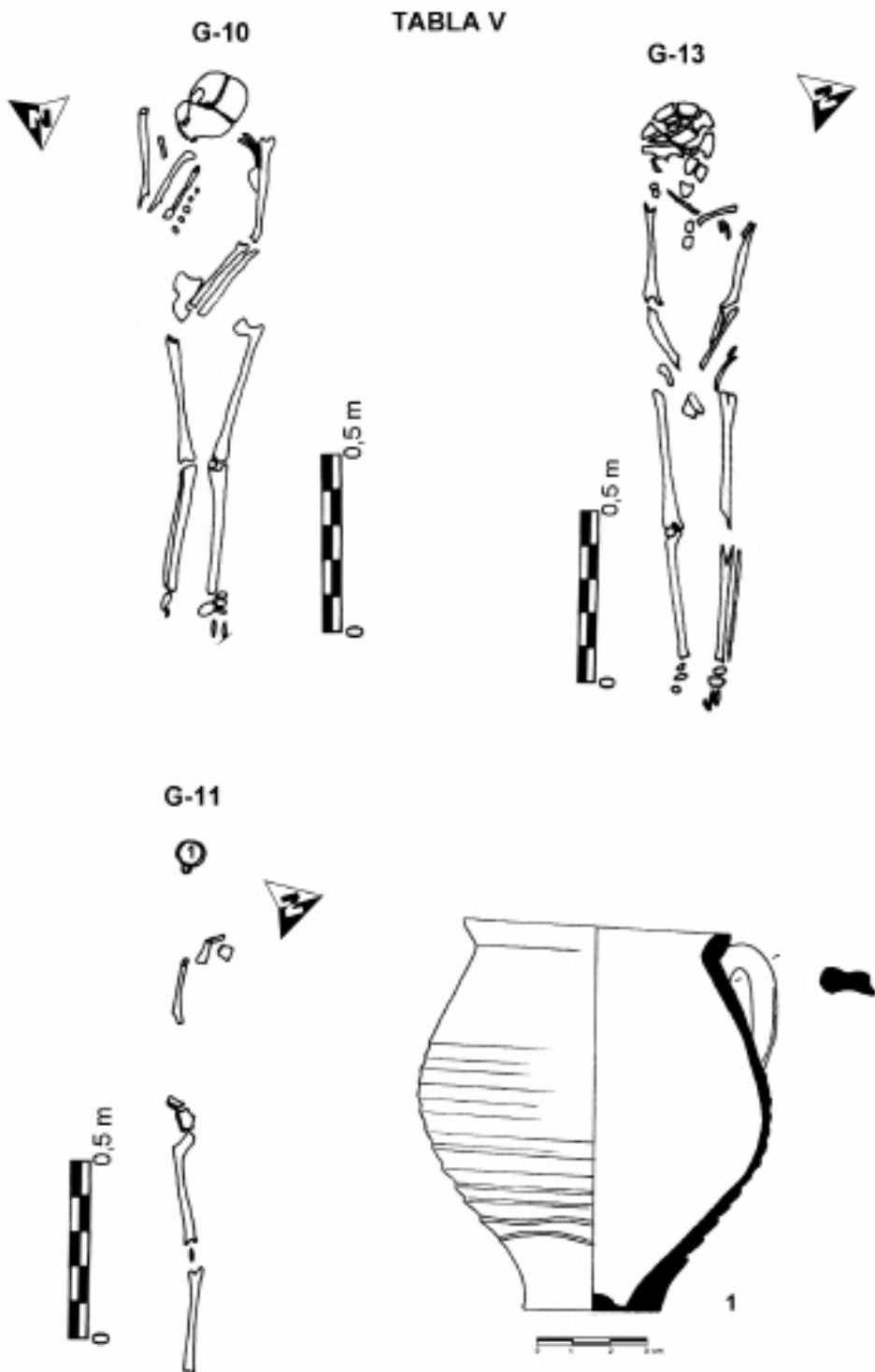

TABLA VIII

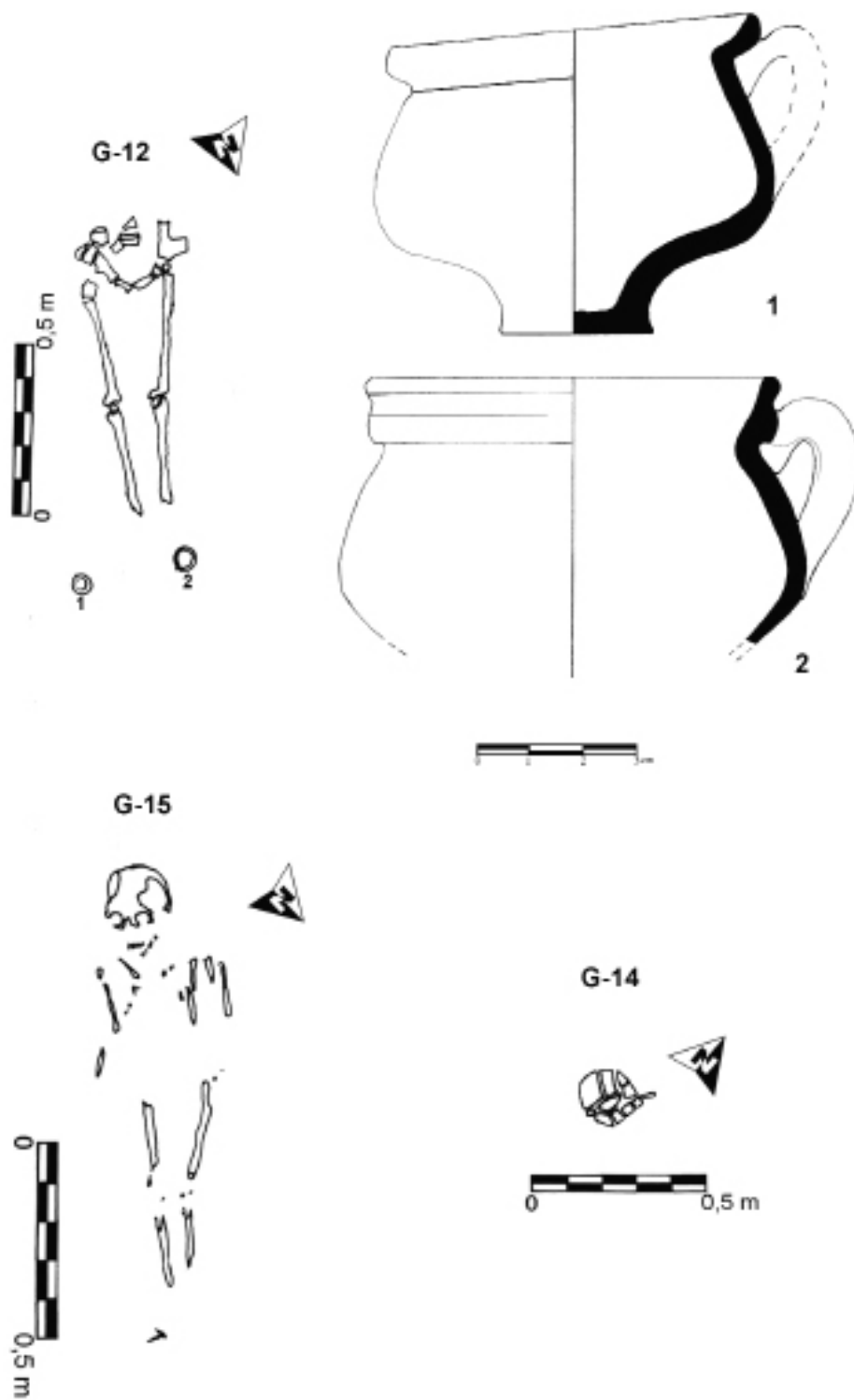

TABLA IX

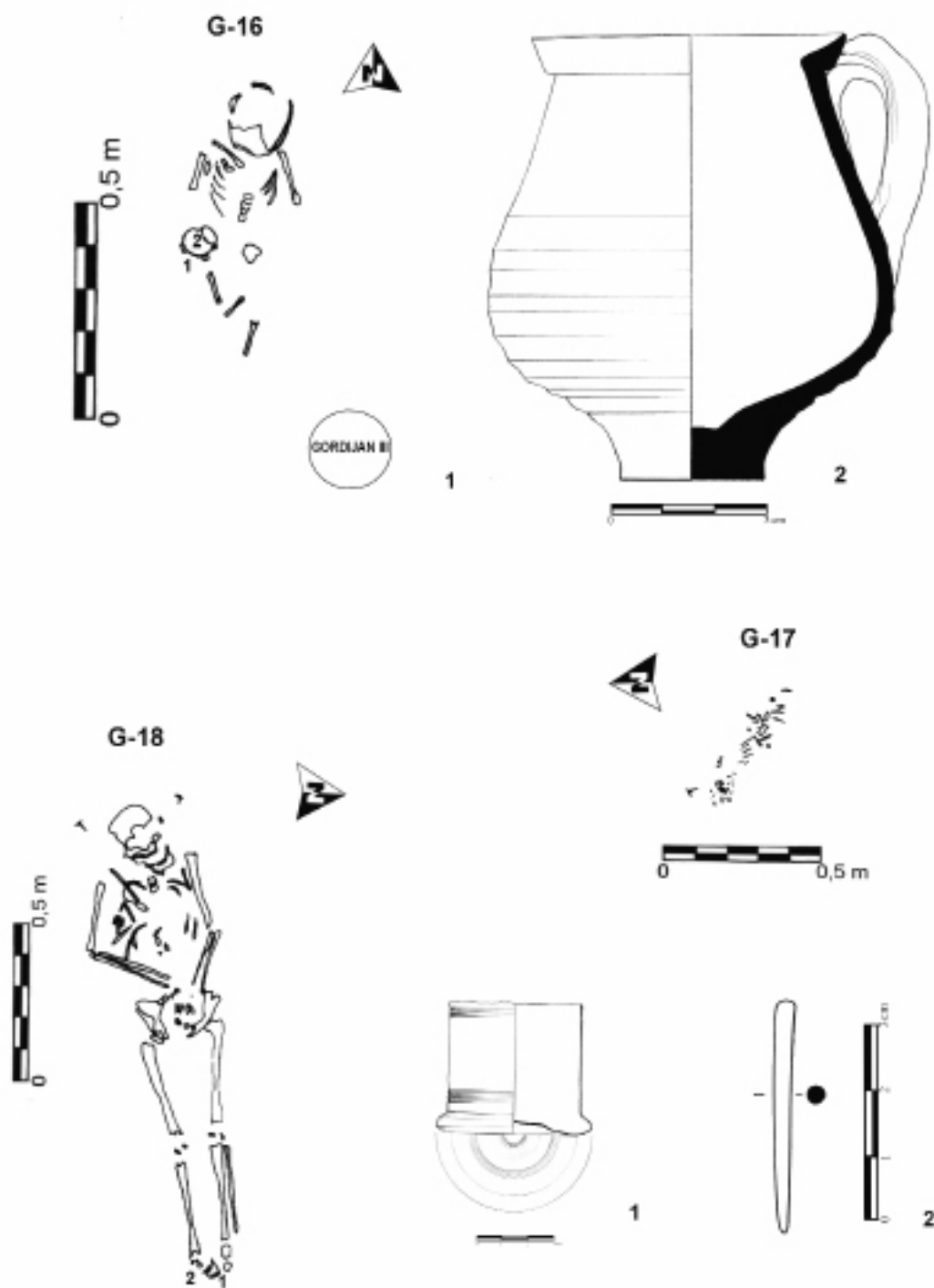

TABLA X

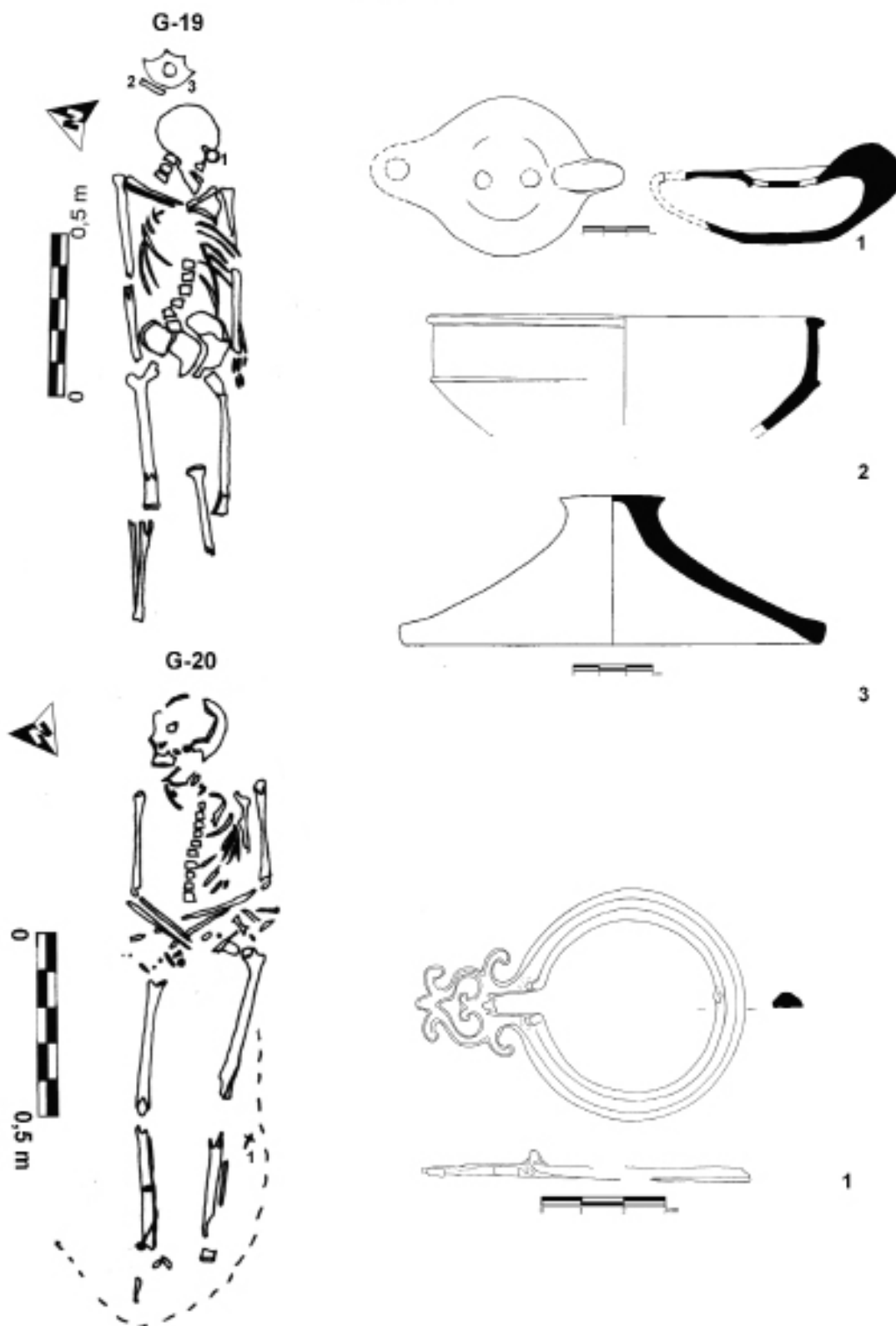

TABLA XI

G-27

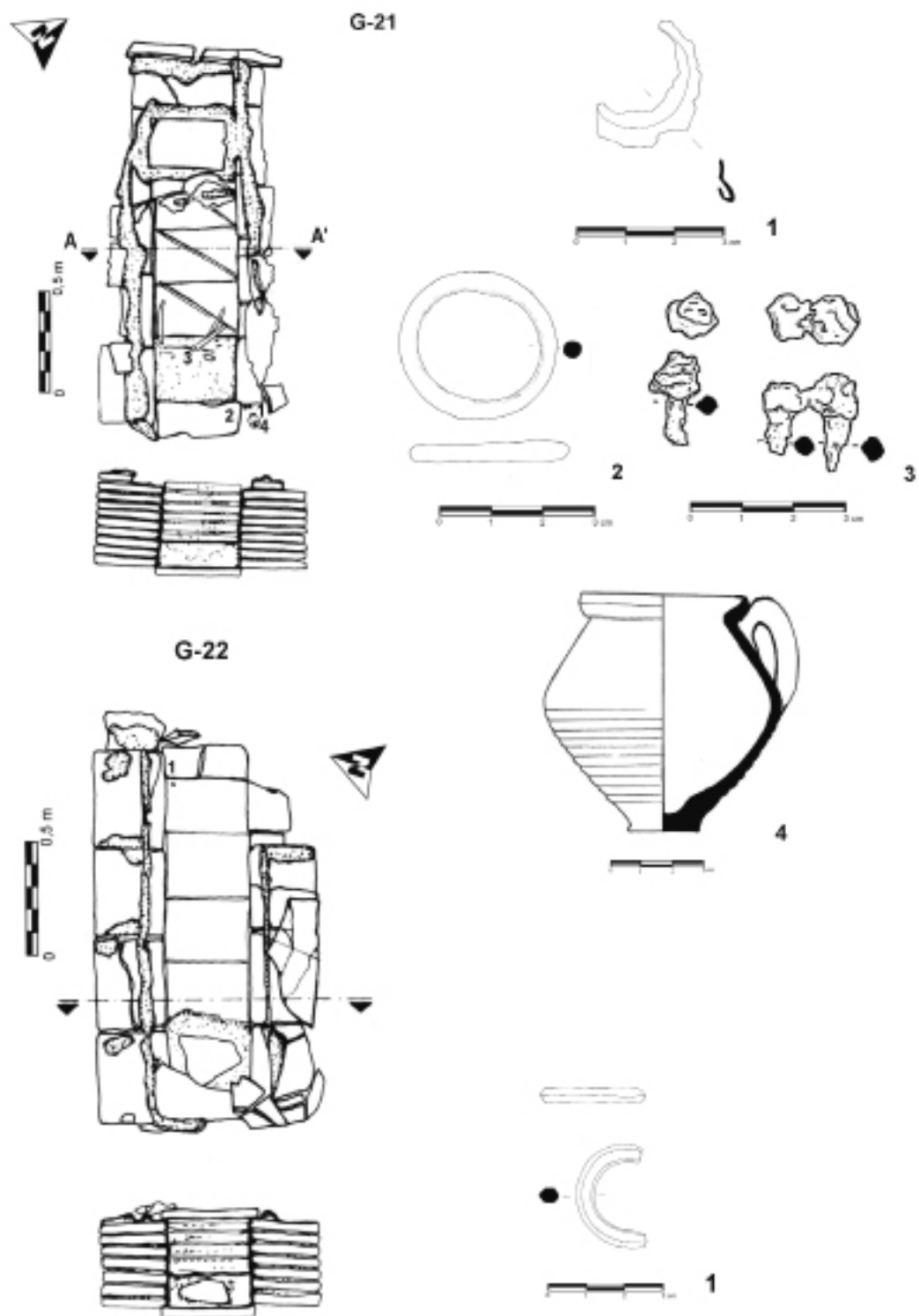

1

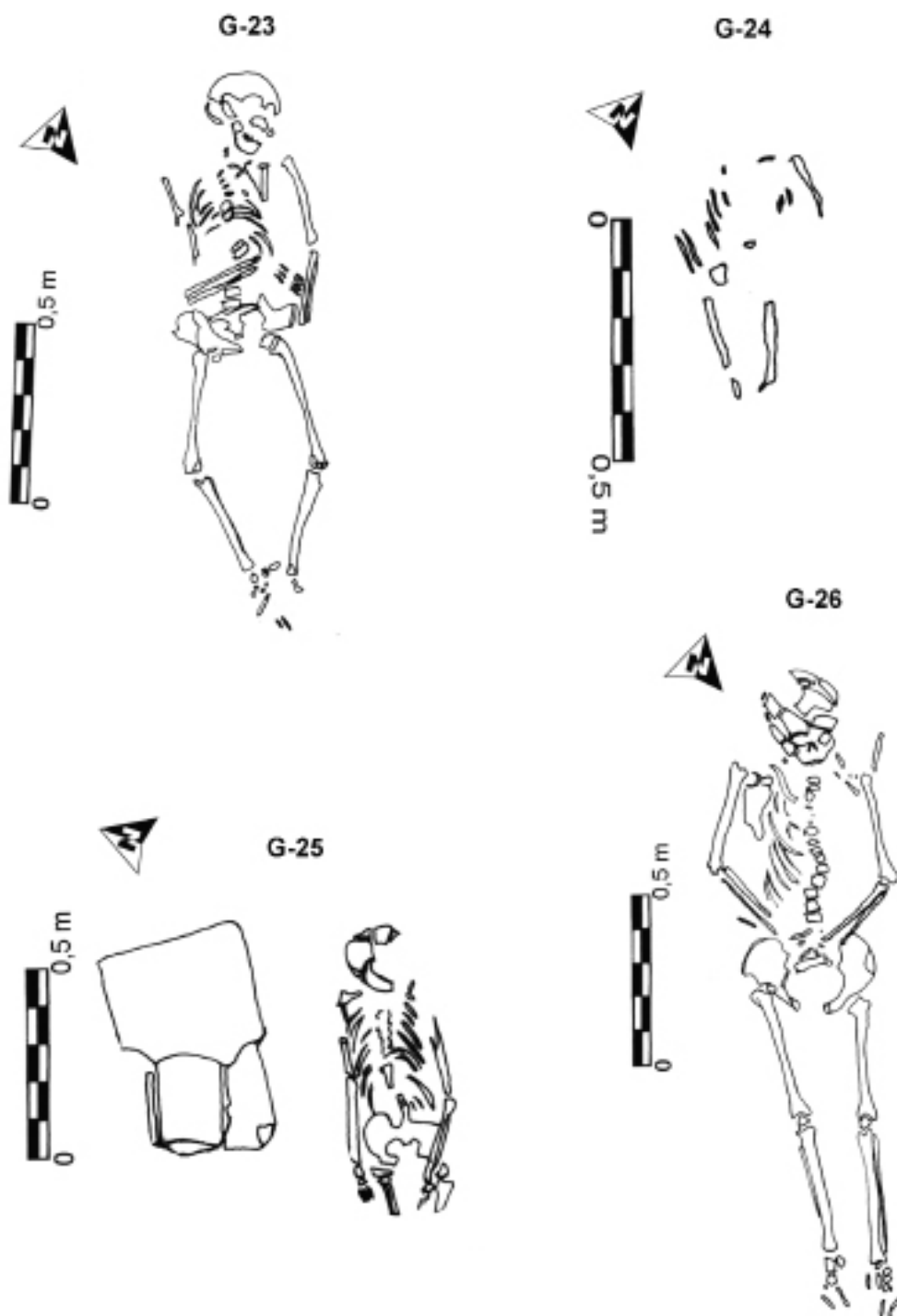

2



G-28



1



2



3



TABLA XIII

G-30



G-31

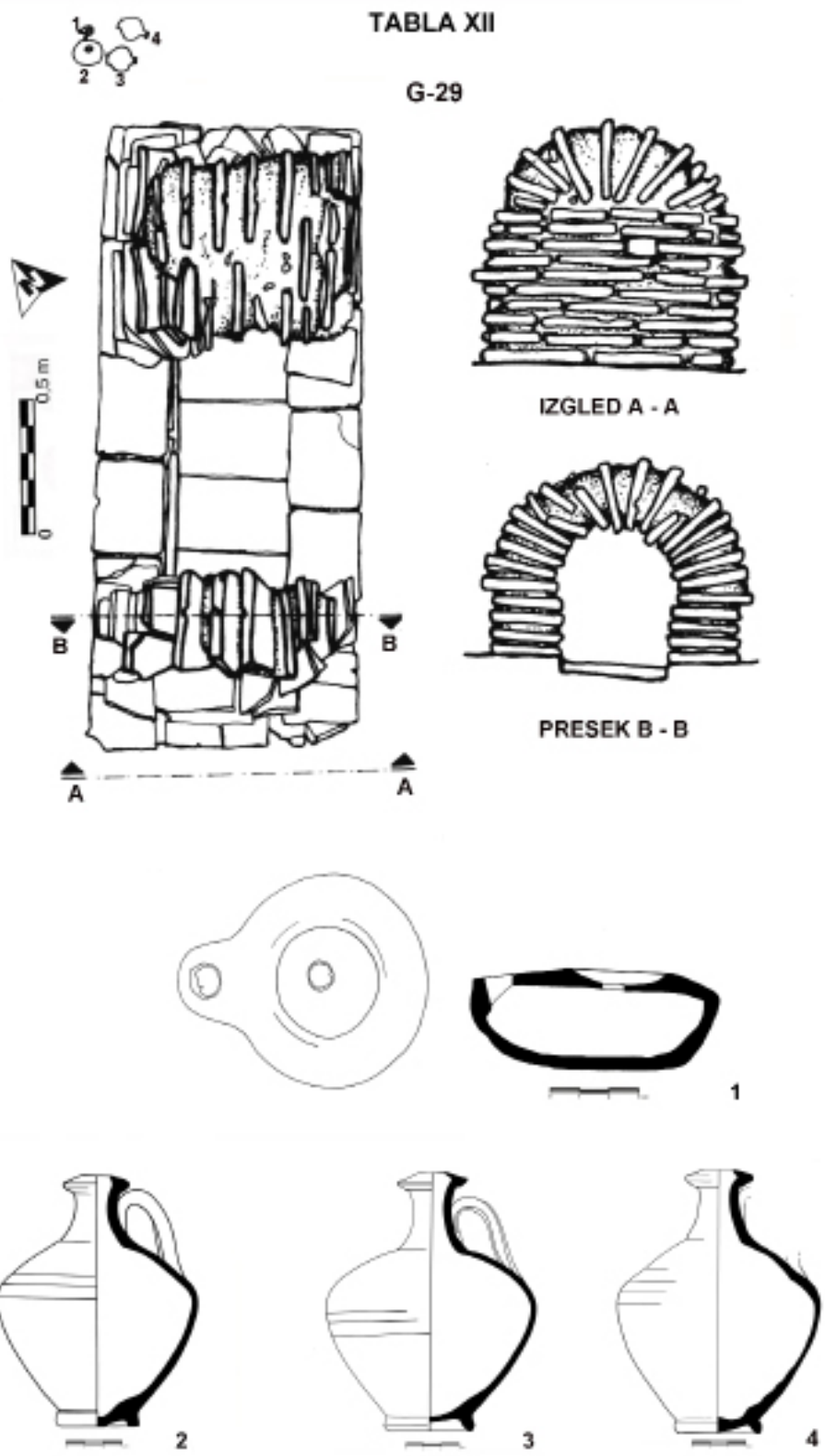
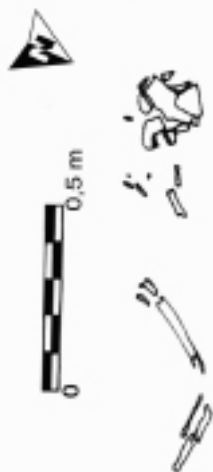
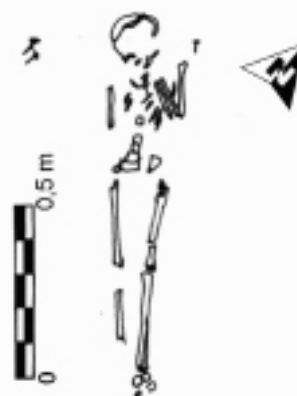

G-33

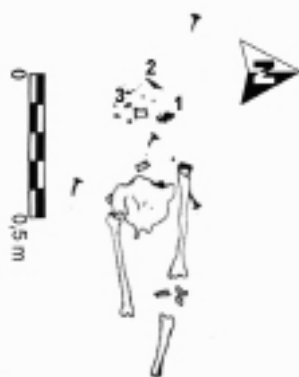

HADRIJAN

1



2



3

TABLA XIV

G-35

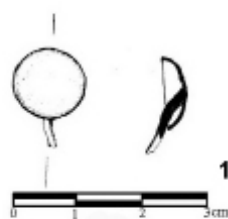
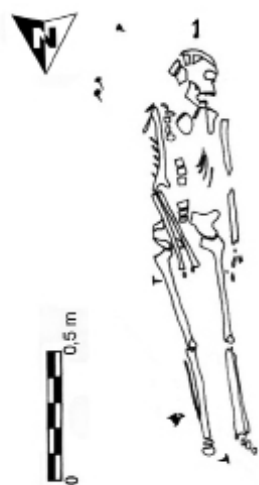

G-38

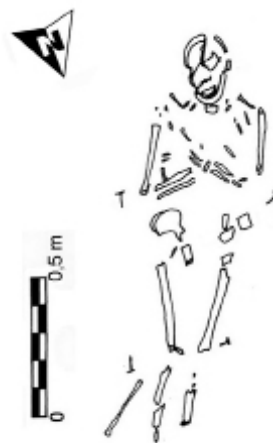

G-36



ANTONIN
PIJE



TABLA XV

G-37



TABLA XVI

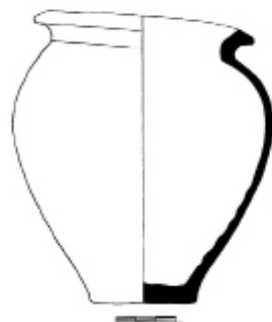

TABLA XVII

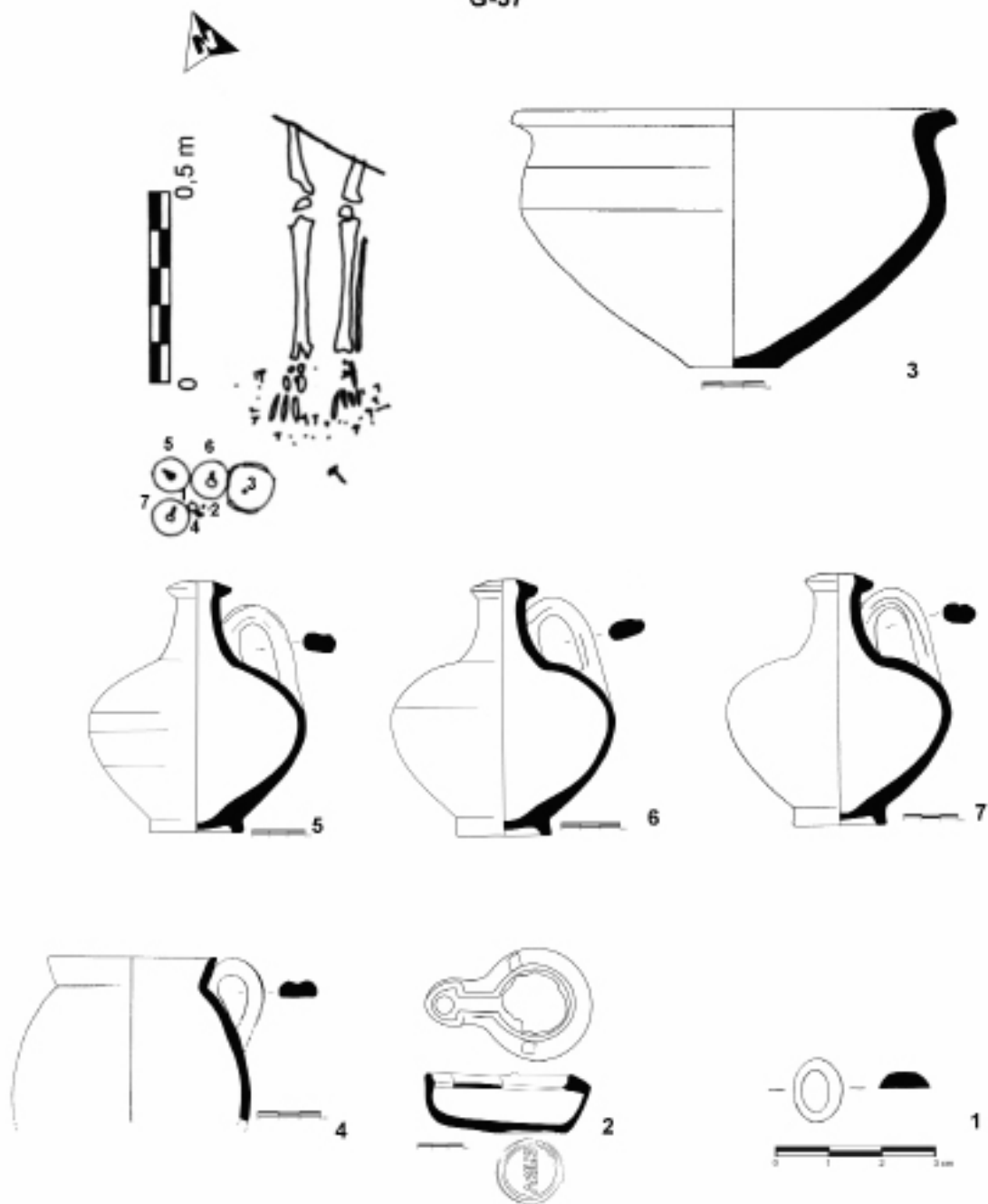

TABLA XVIII

G-44

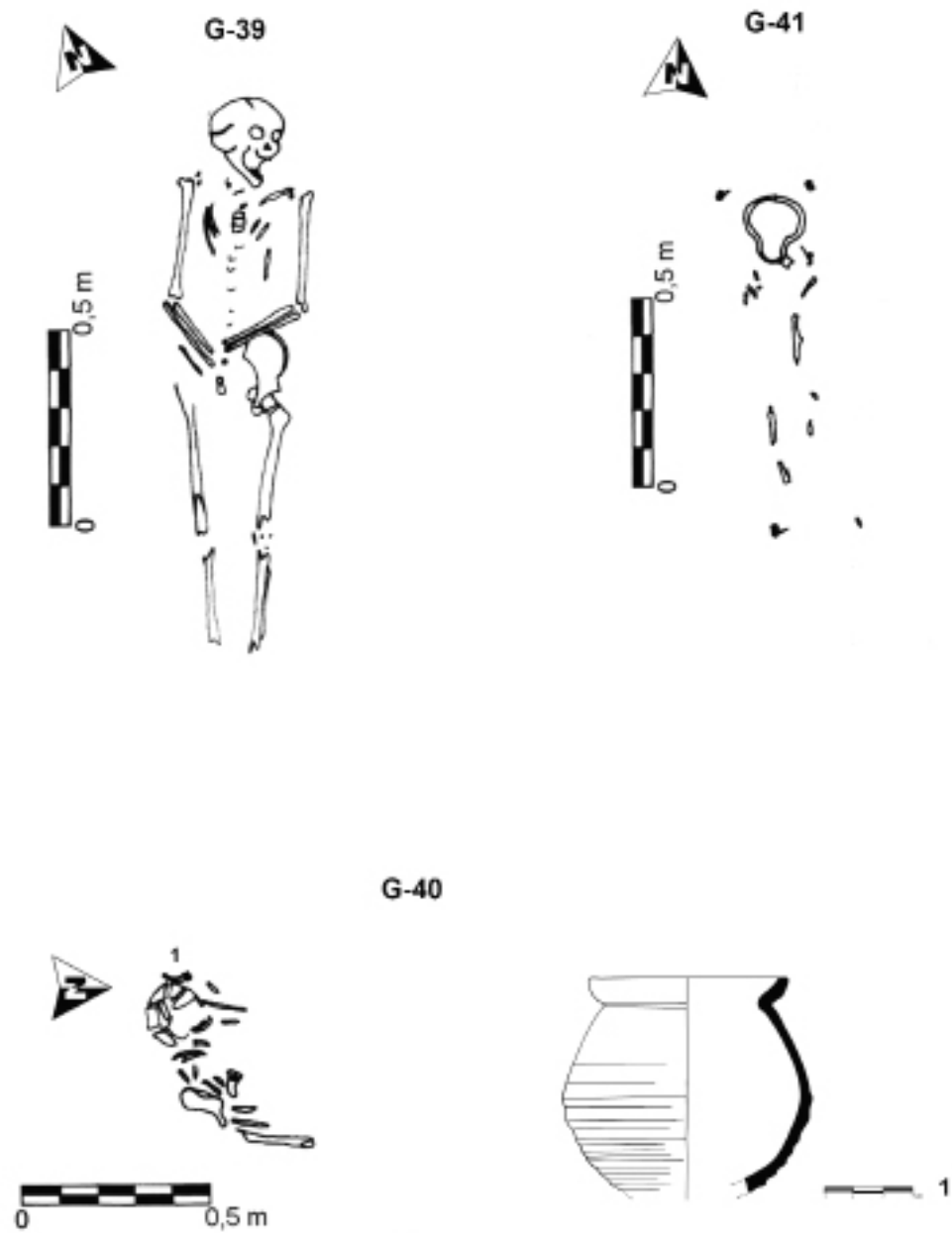

G-54

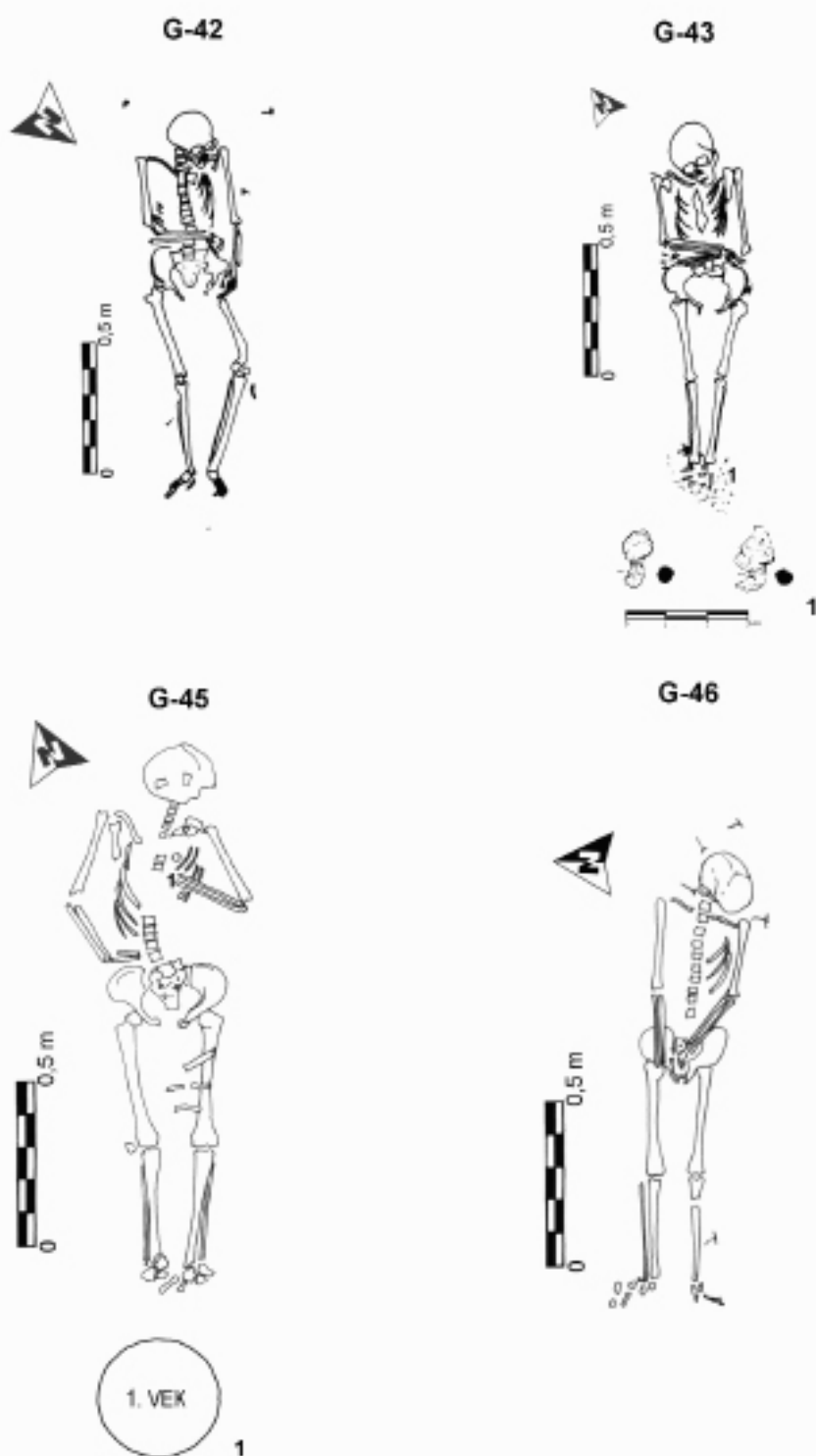
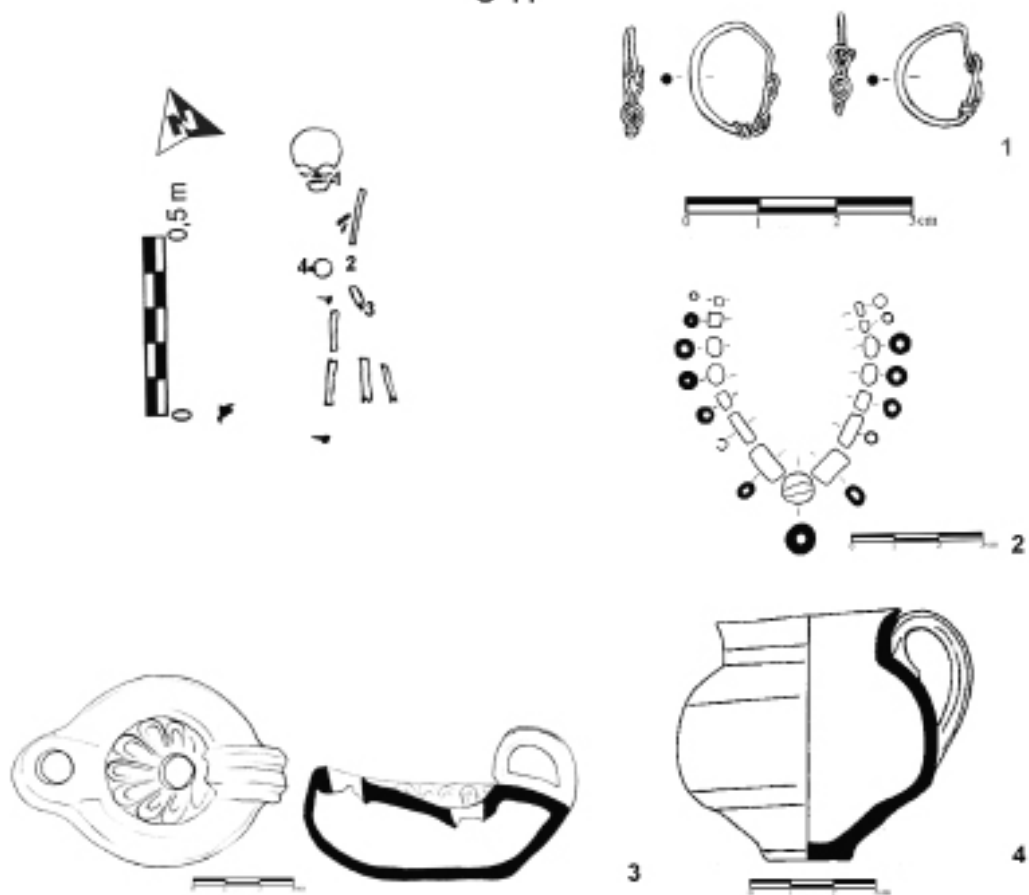

TABLA XIX

G-32



G-47

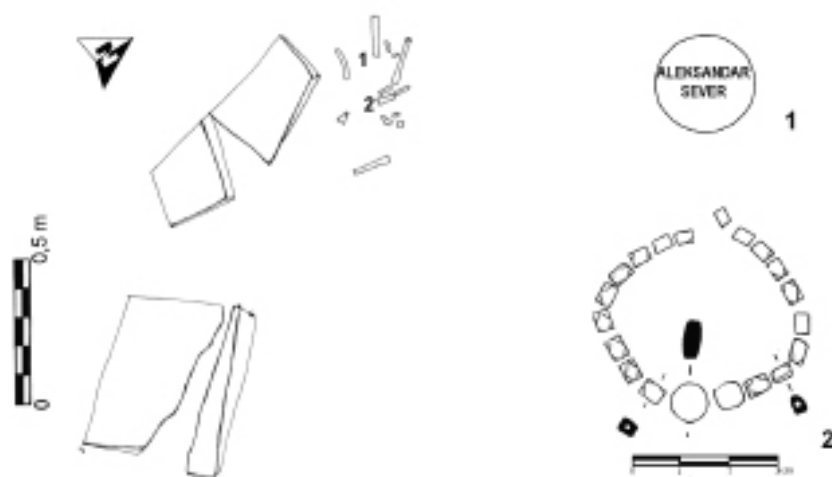
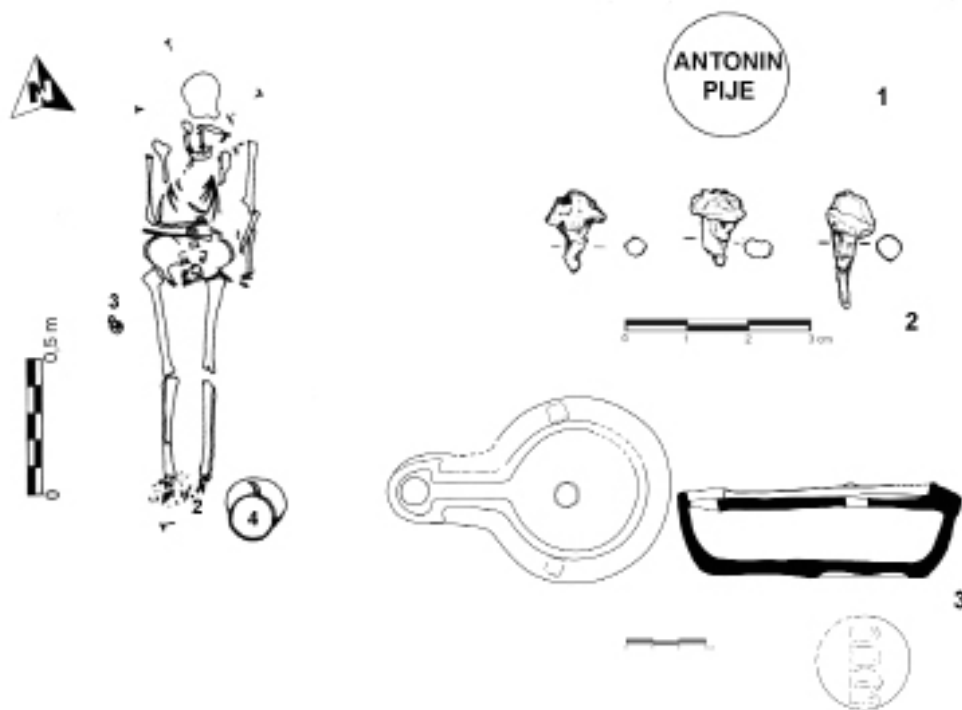

TABLA XX



TABLA XXI

G-52

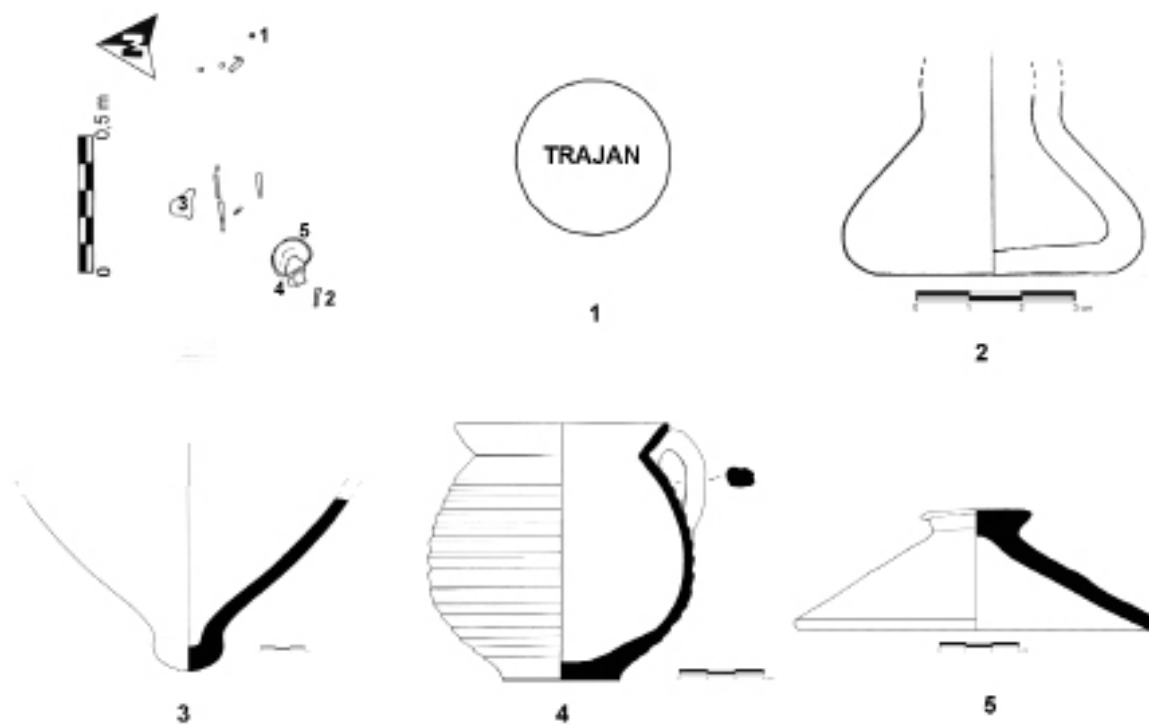

G-53

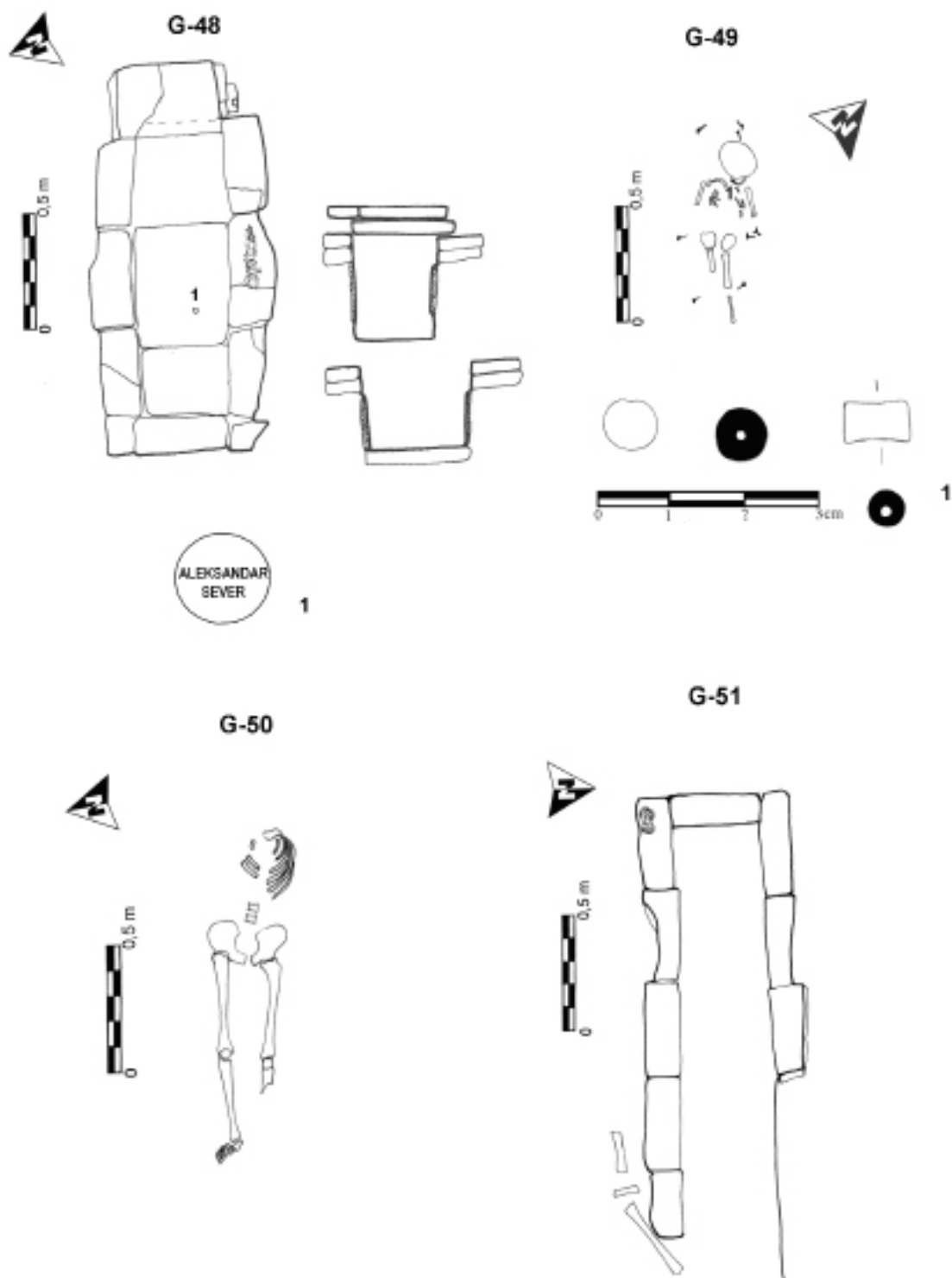
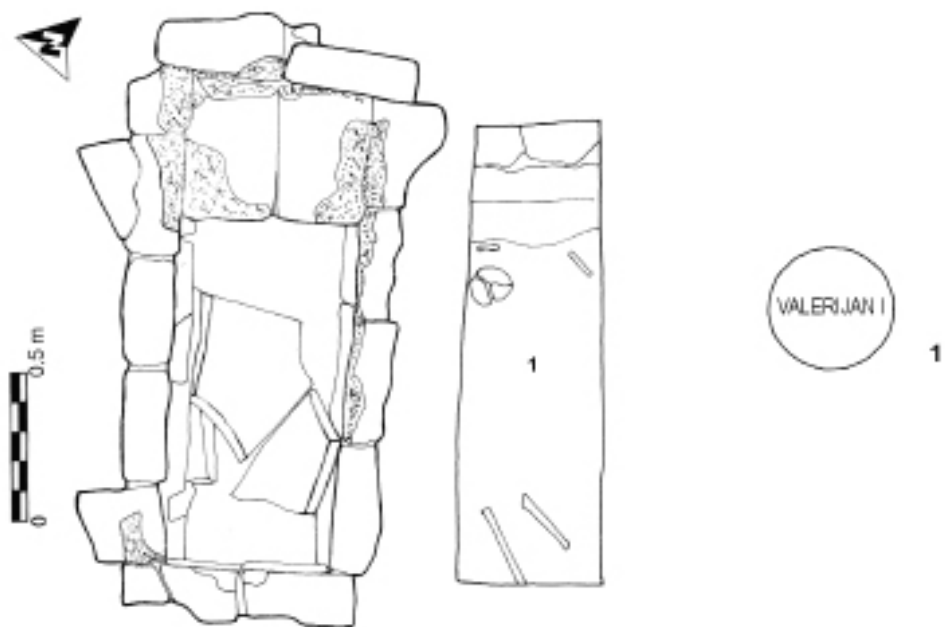

TABLA XXII

G-55



G-56

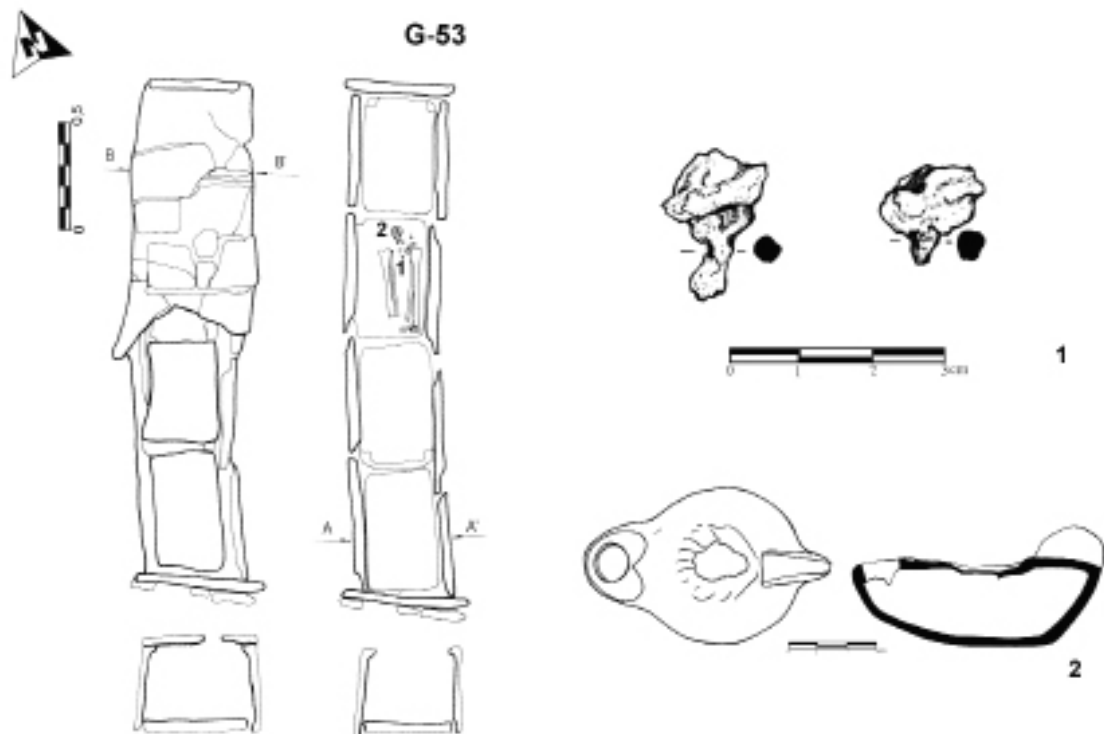
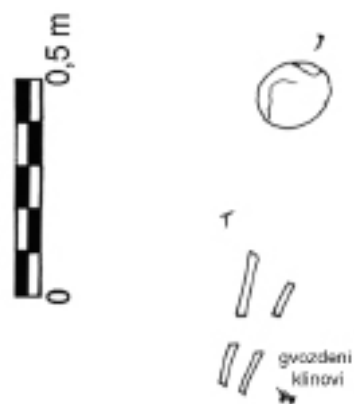

G-57



TABLA XXIII



TABLA XXIV

G-62

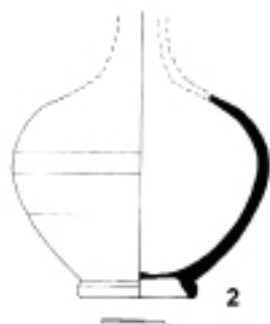
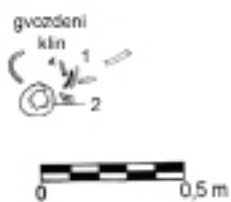

TABLA XXV

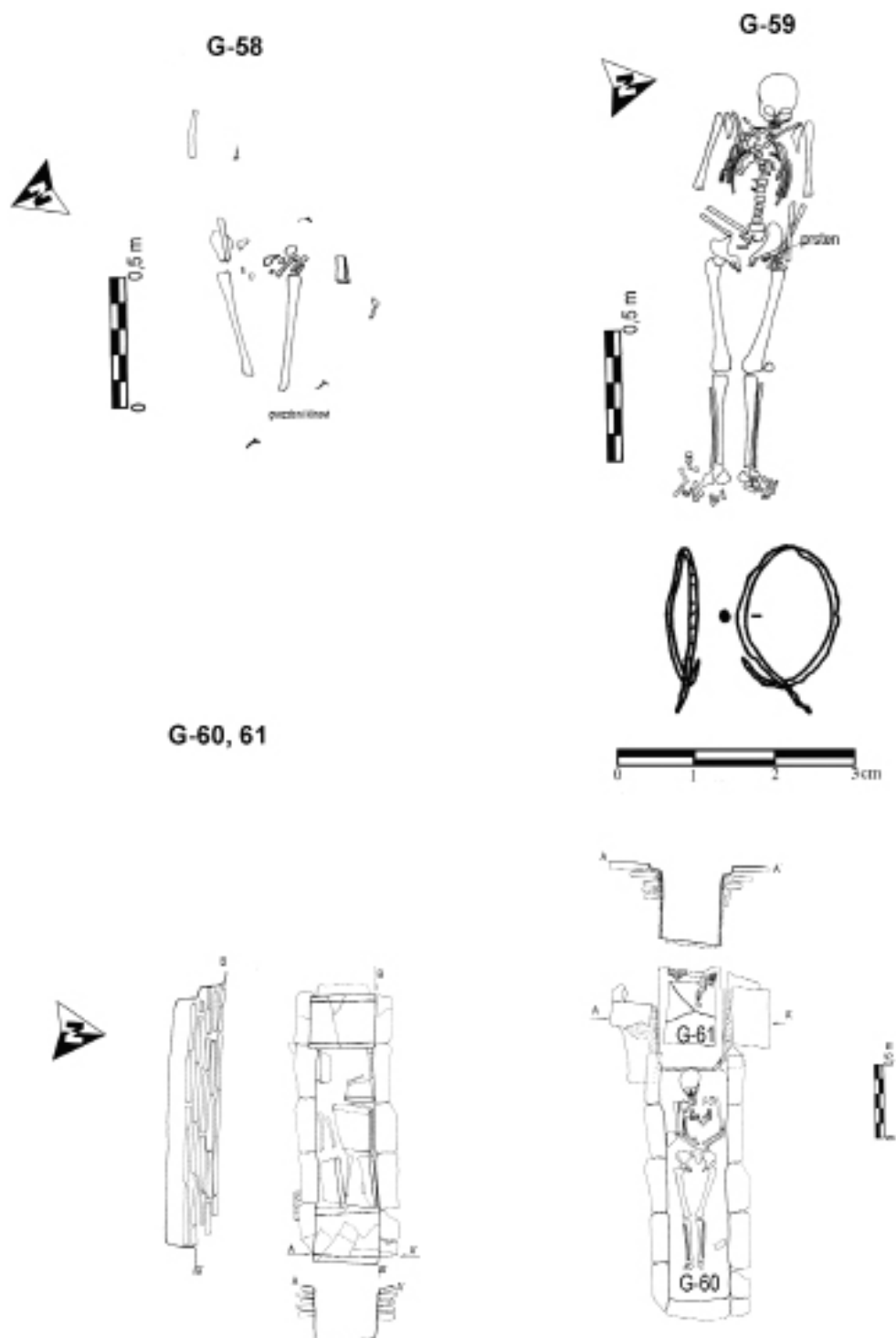

TABLA XXVI

G-66

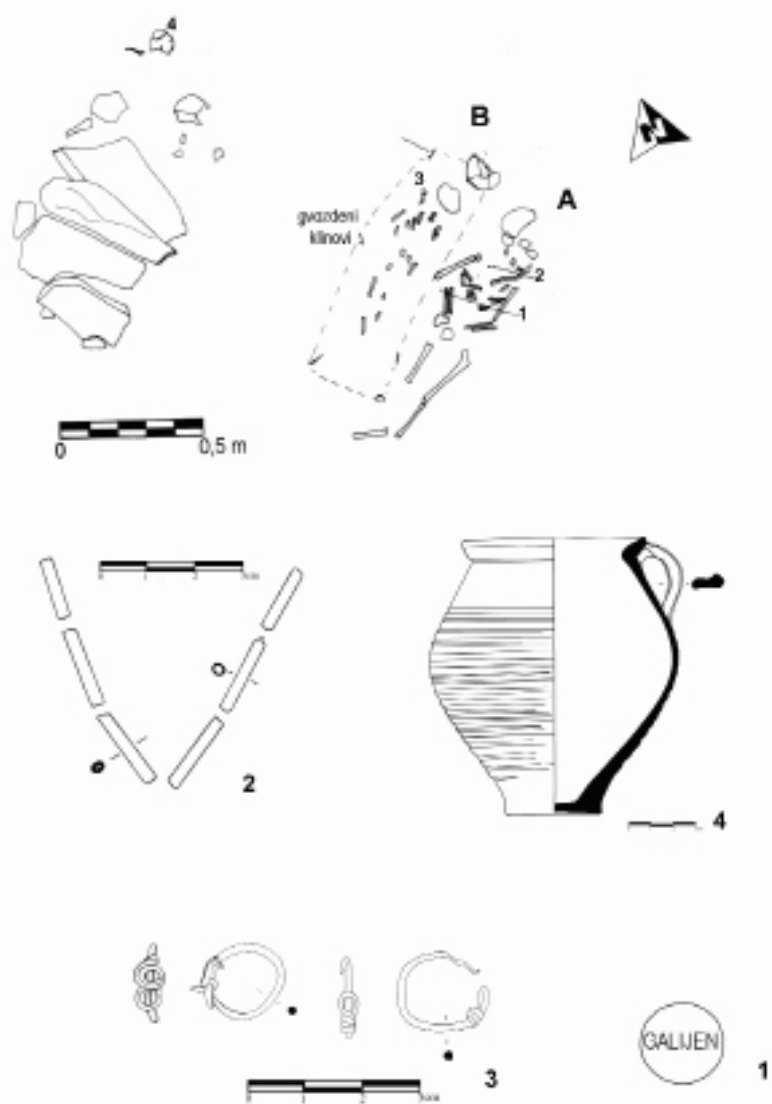

G-67

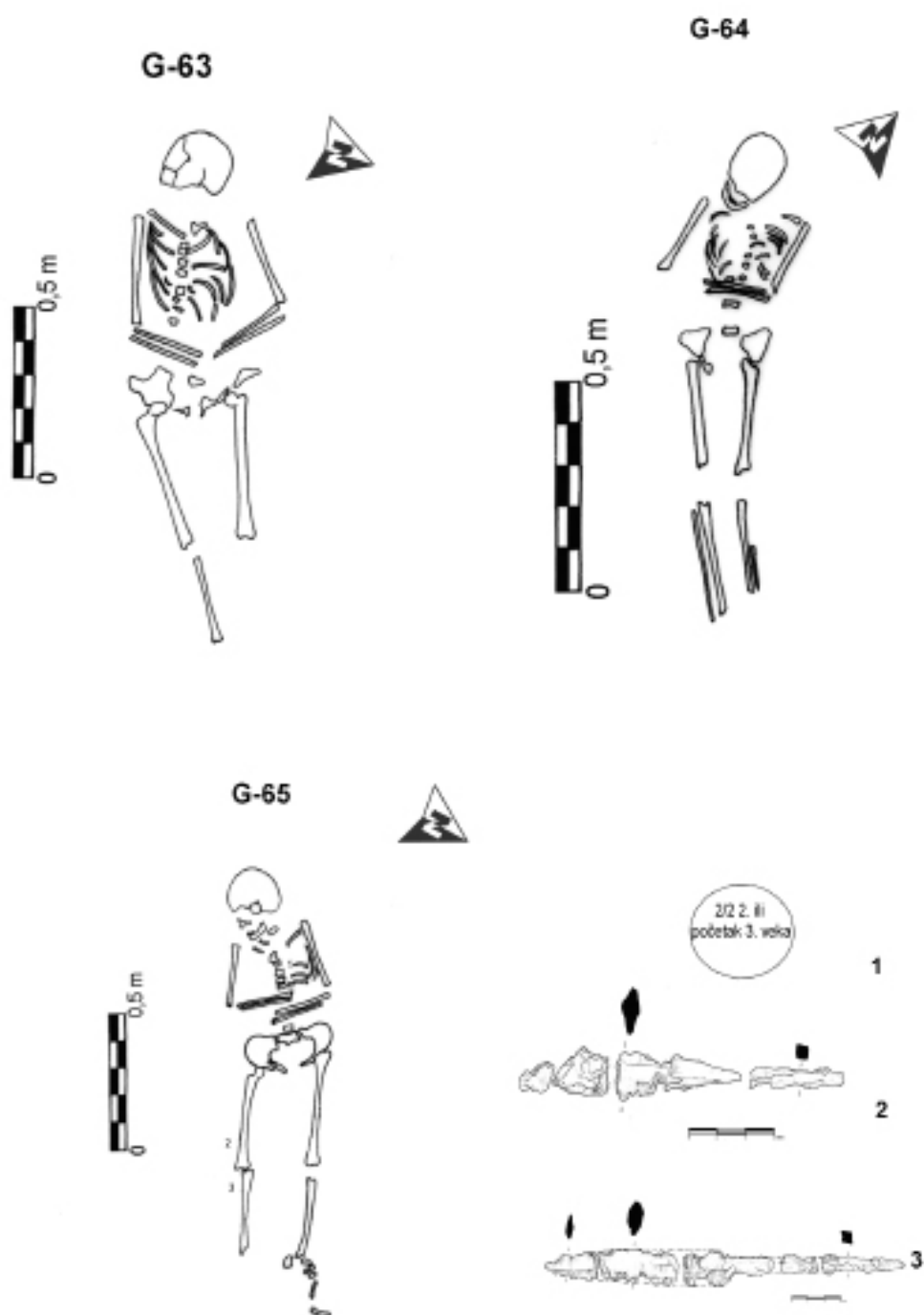
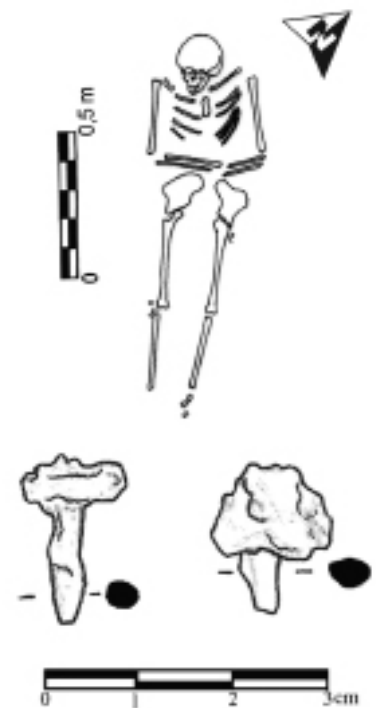

G-68



TABLA XXVII



TABLA XXVIII

G-72

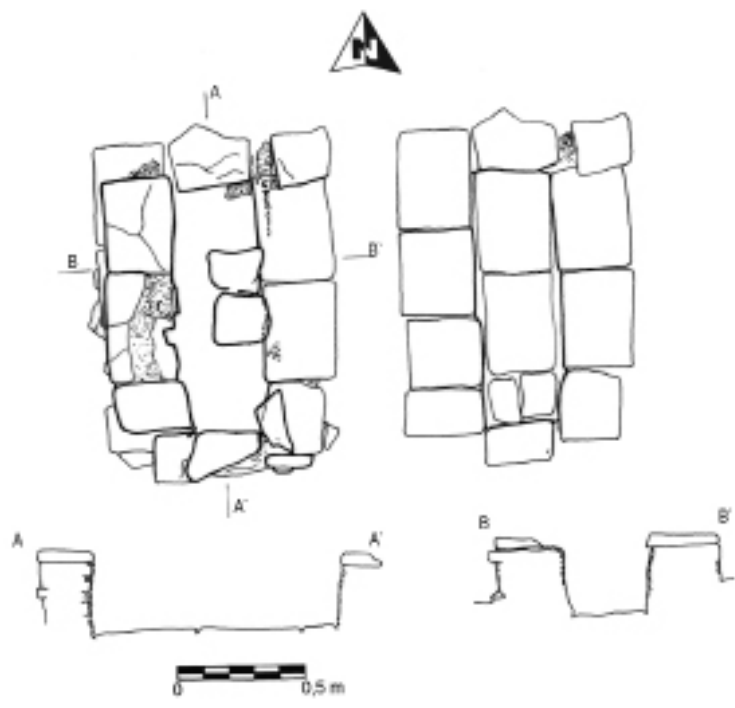

G-75

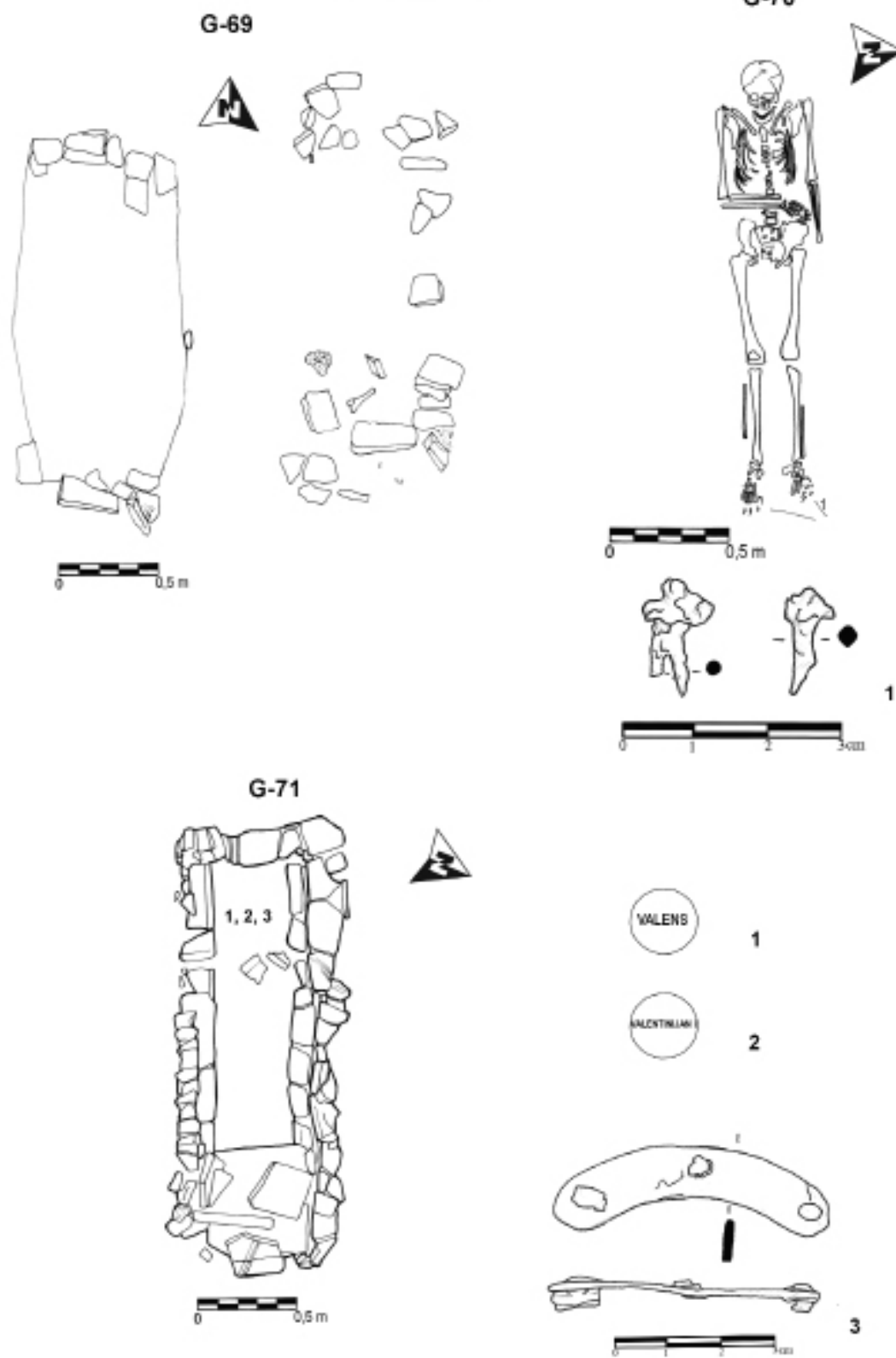
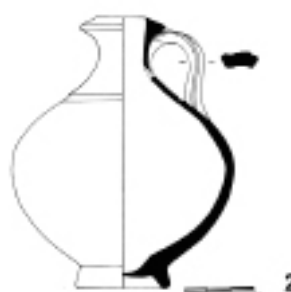
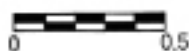
G-73



TABLA XXIX

G-76



1

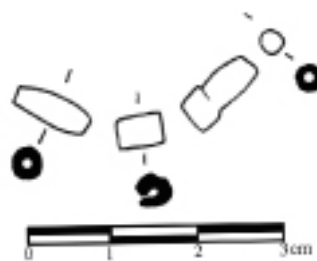

2



5

3

4

G-77

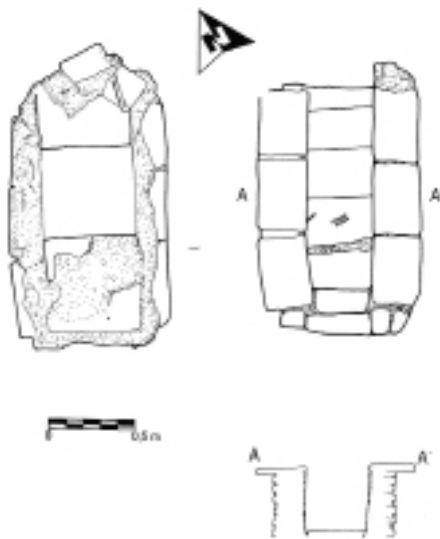

G-78



TABLA XXX

G1-1



G1-2

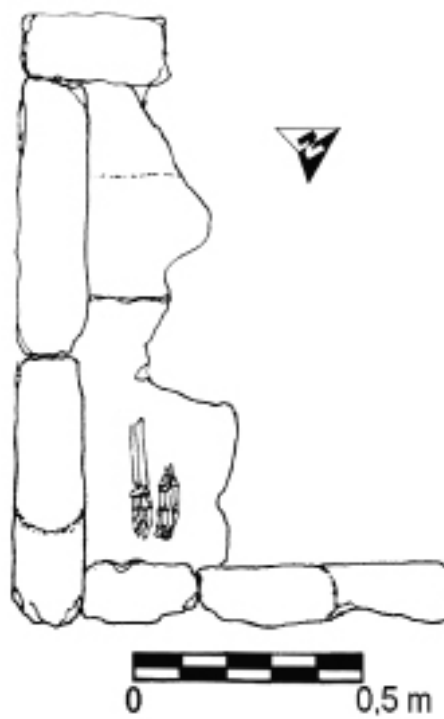
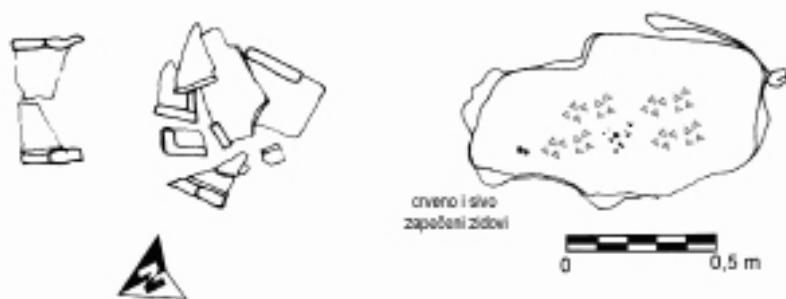

G1-3



TABLA XXXI

G1-4



G1-5

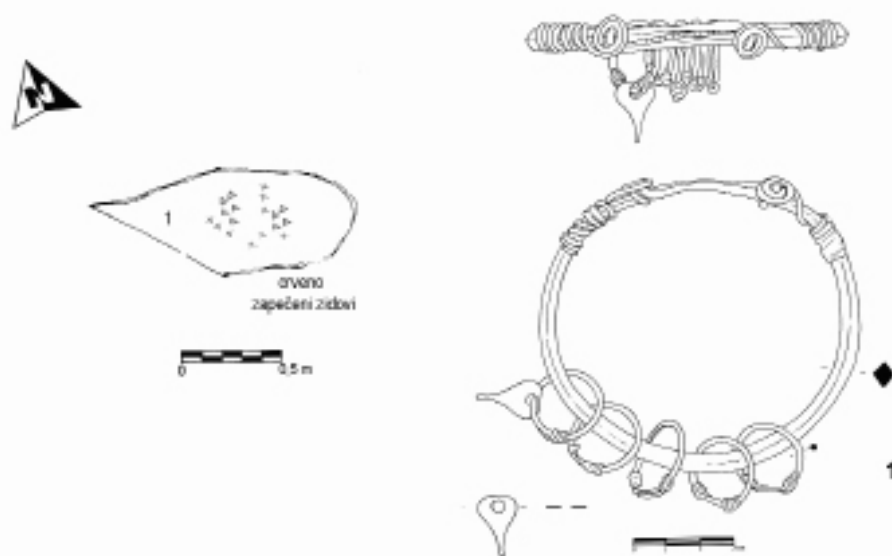
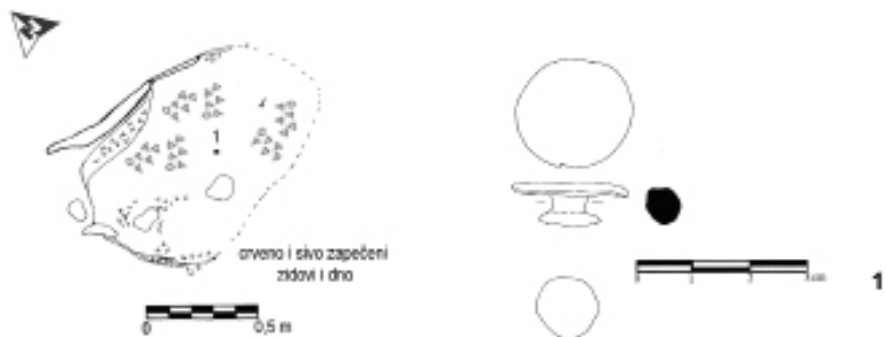

TABLA XXXII

G1-6



G1-7

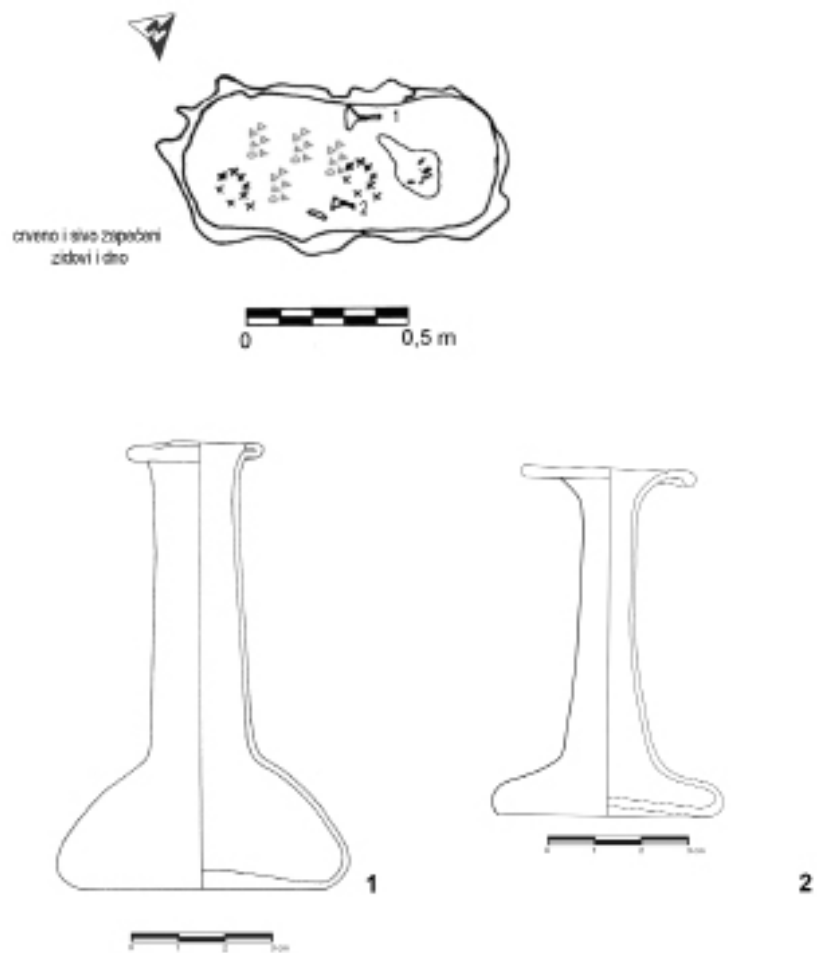
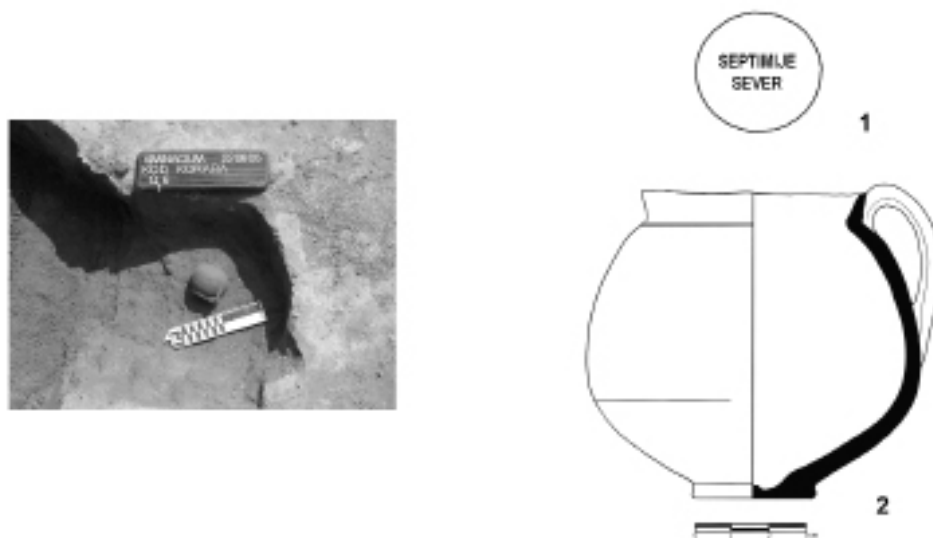
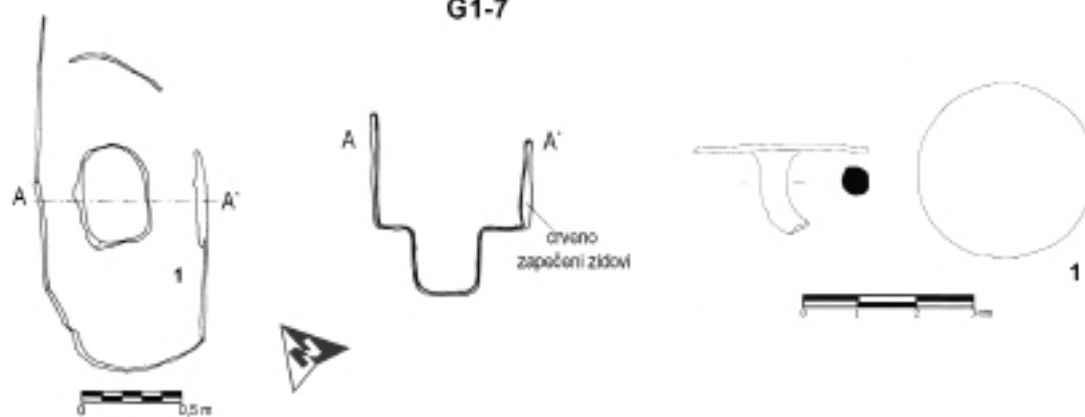

G1-8



TABLA XXXIII

G1-10

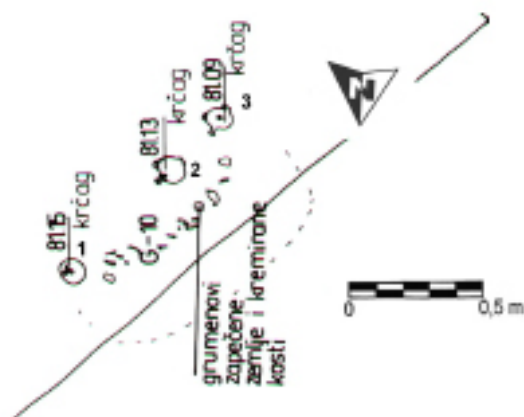

G1-11



TABLA XXXIV



G1-13, G1-14

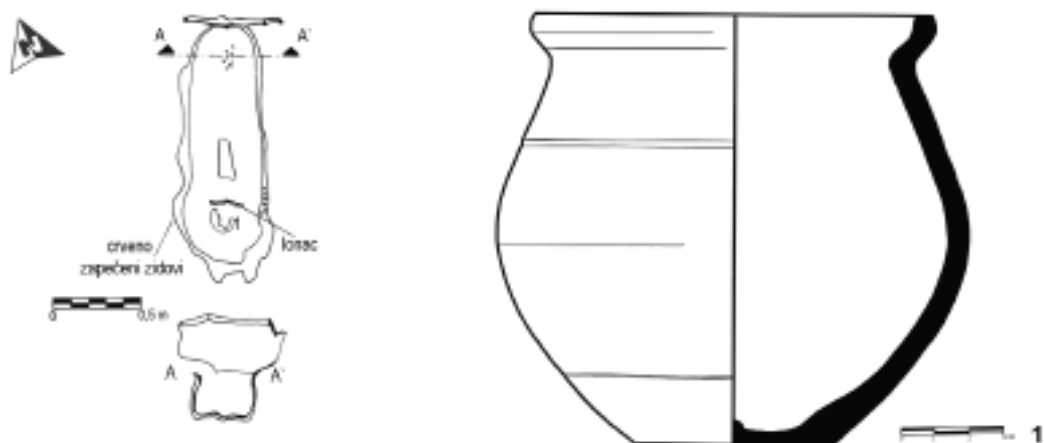
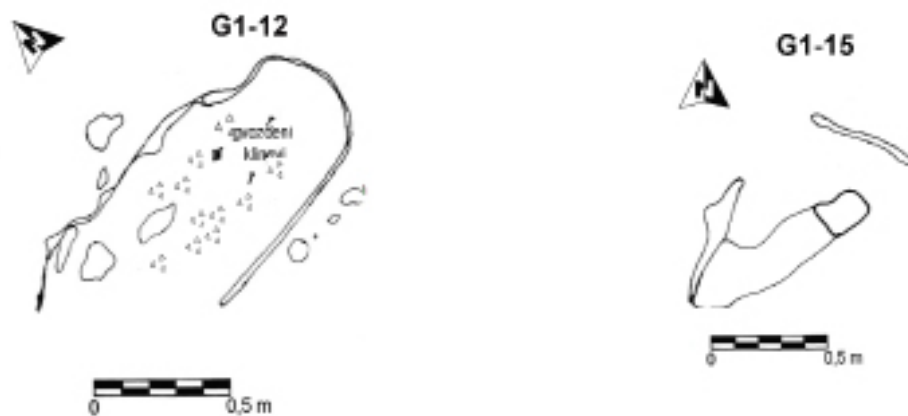

TABLA XXXV

G1-16



0 0,5 m

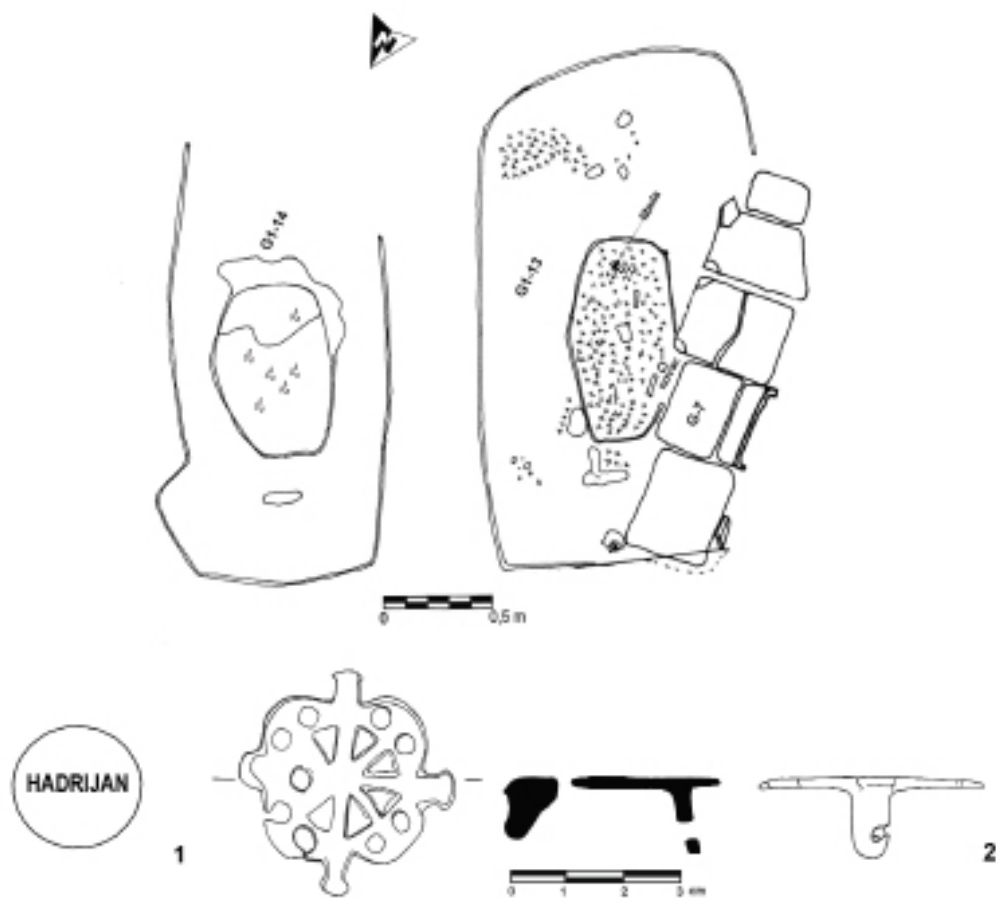
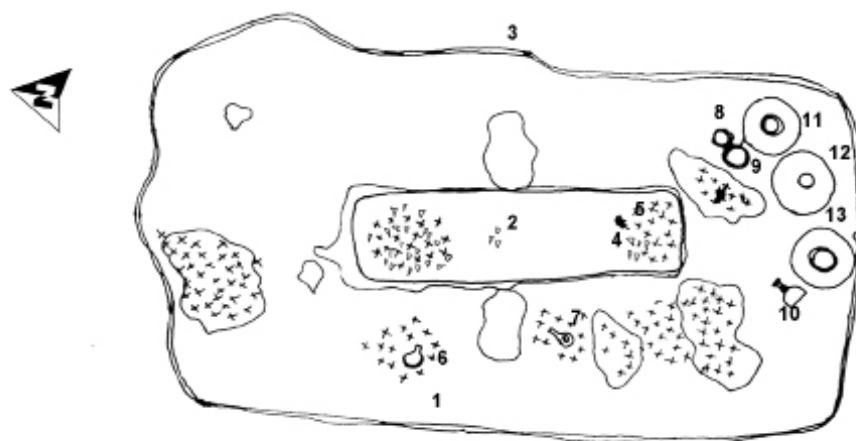

1



2



3

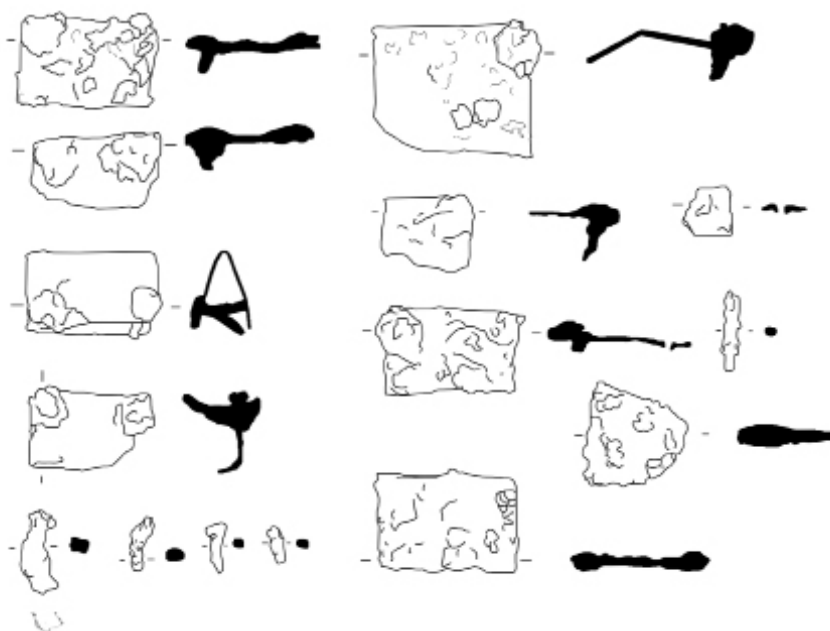

0 1 2 3 cm

4

TABLA XXXVI



TABLA XXXVII



TABLA XXXVIII

G1-23

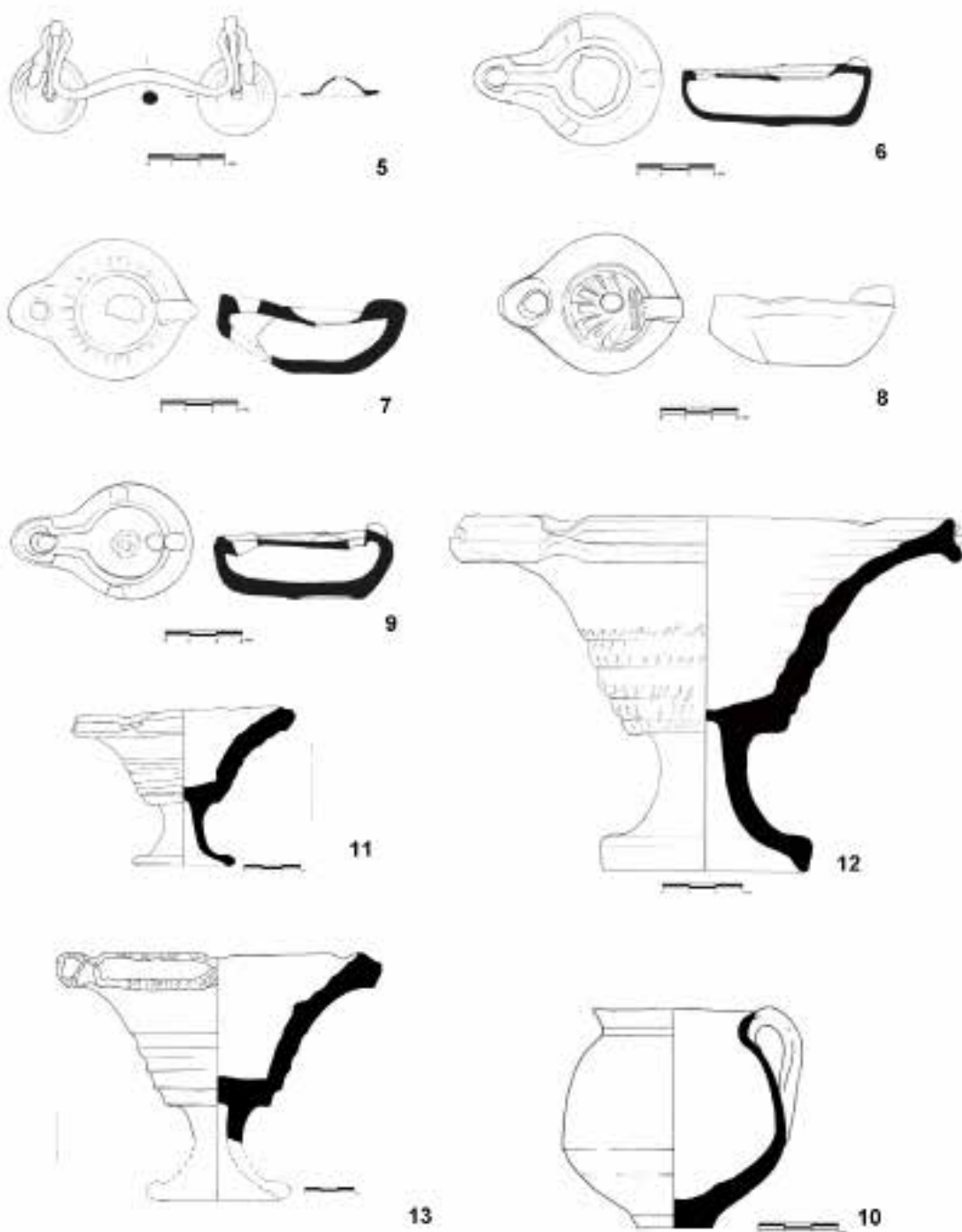

TABLA XXXIX

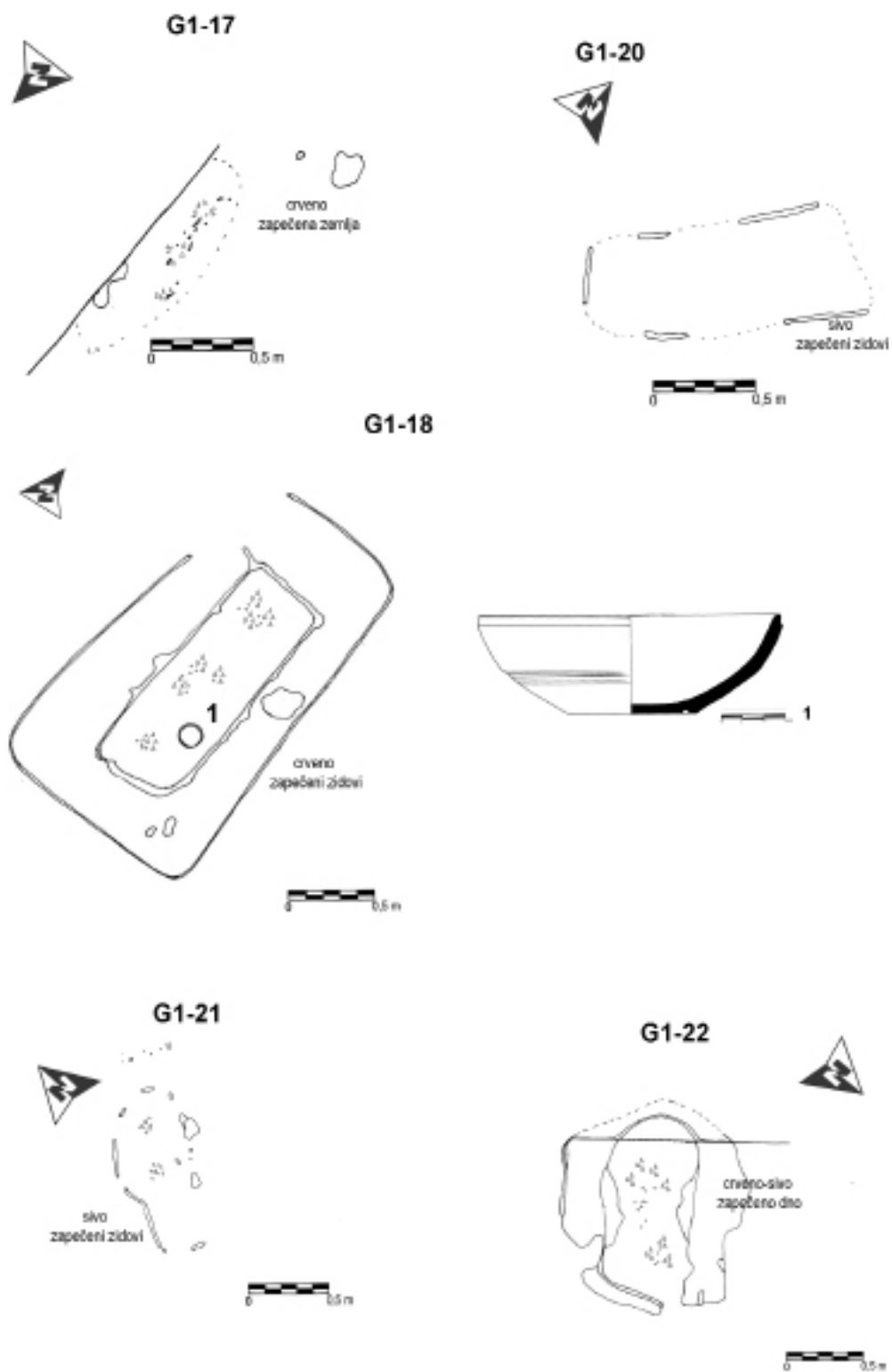
G1-25



G1-24

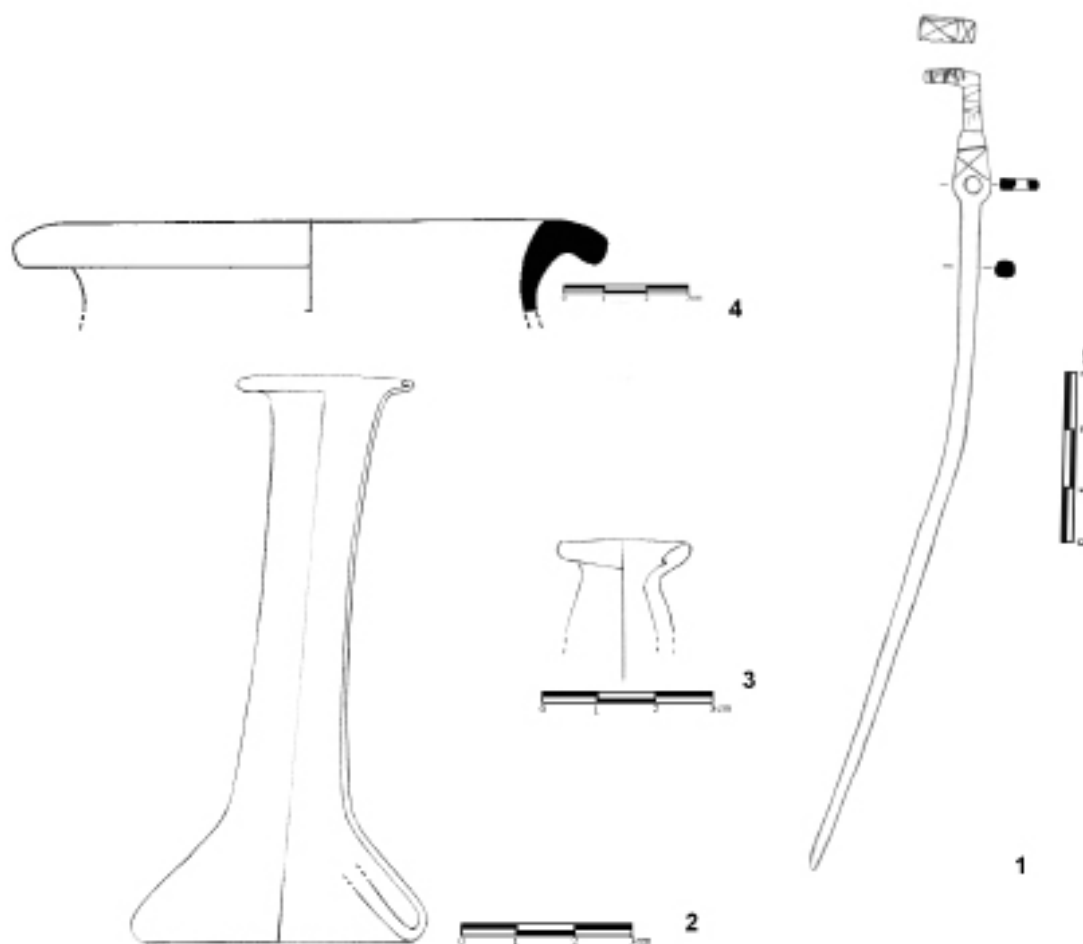
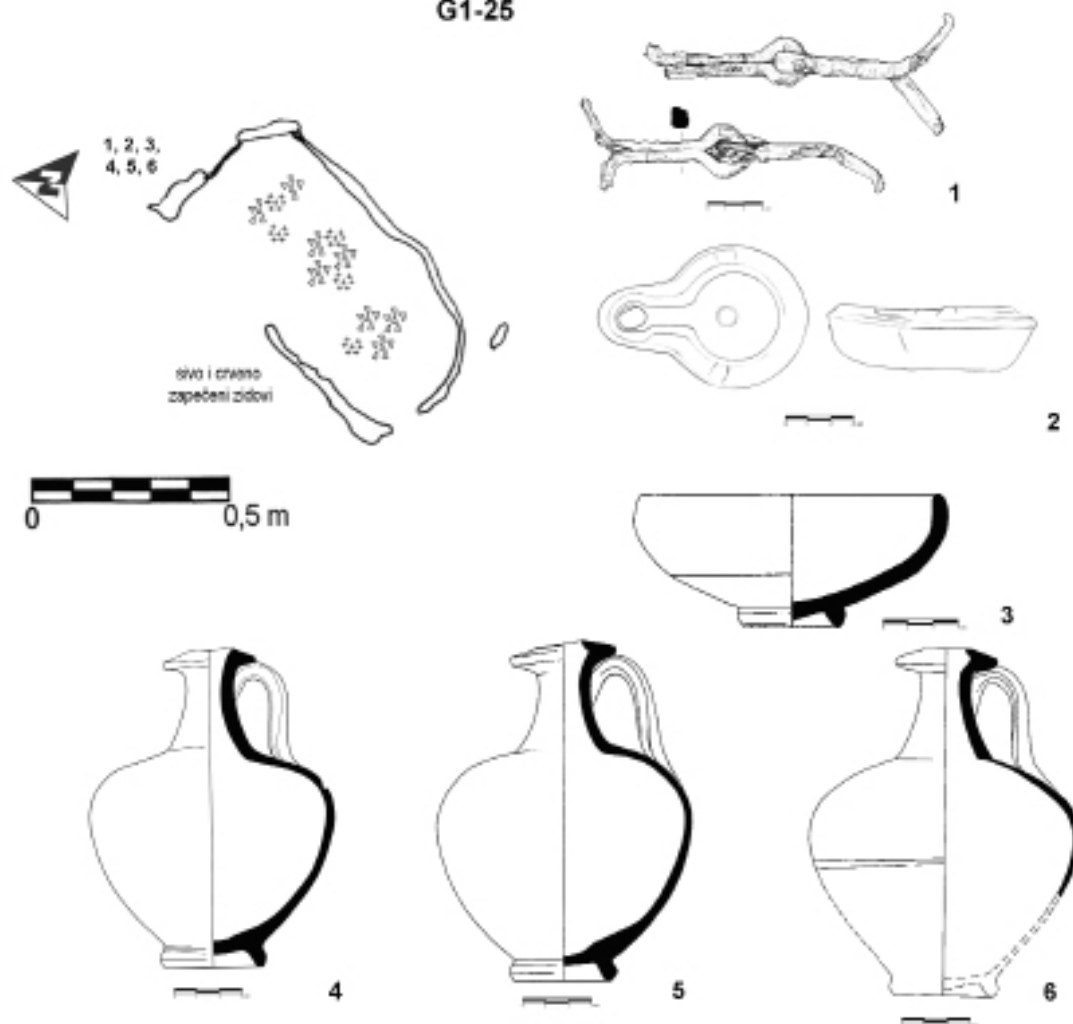

TABLA XL

G1-27



G1-28

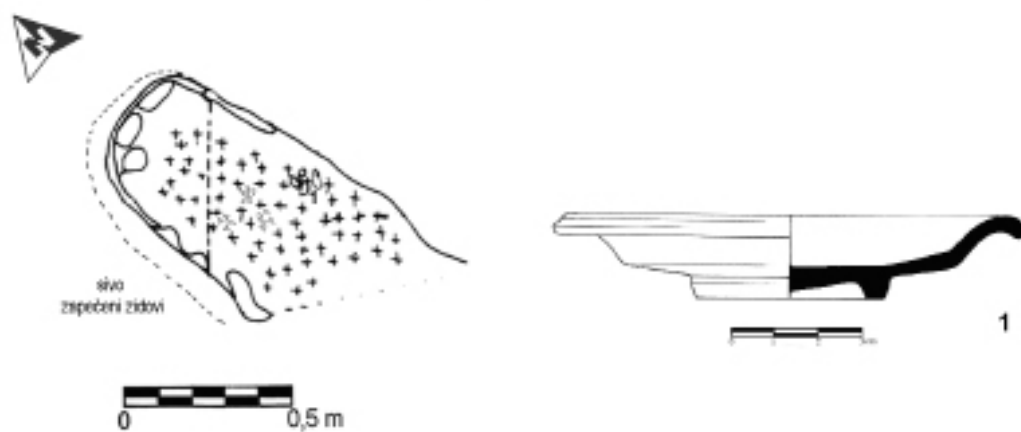
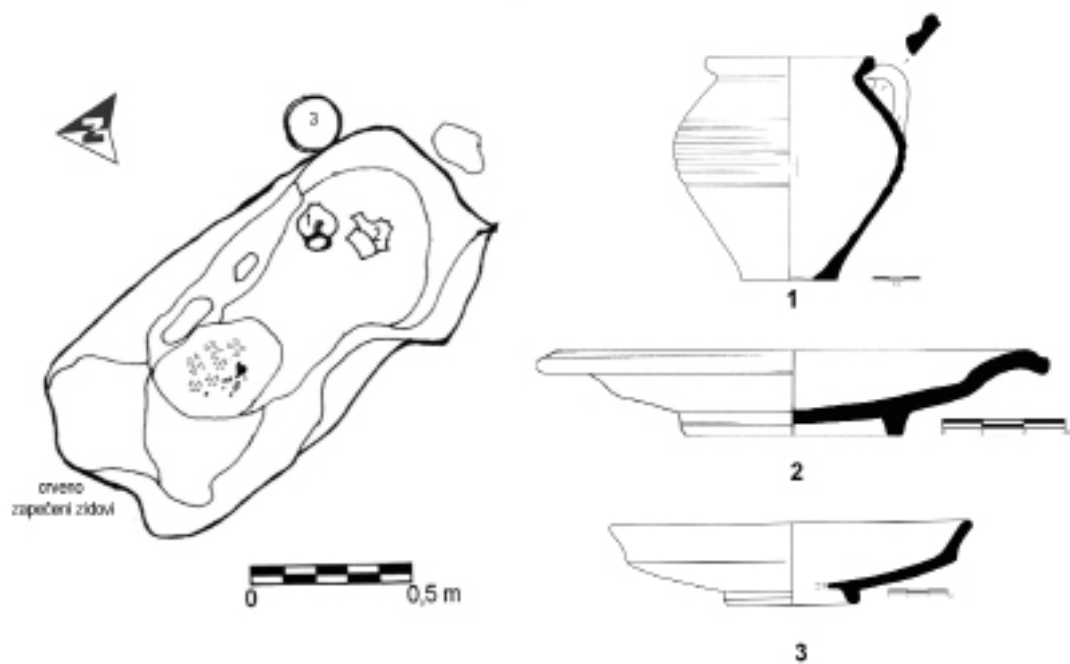

TABLA XLI

G1-29



G1-30

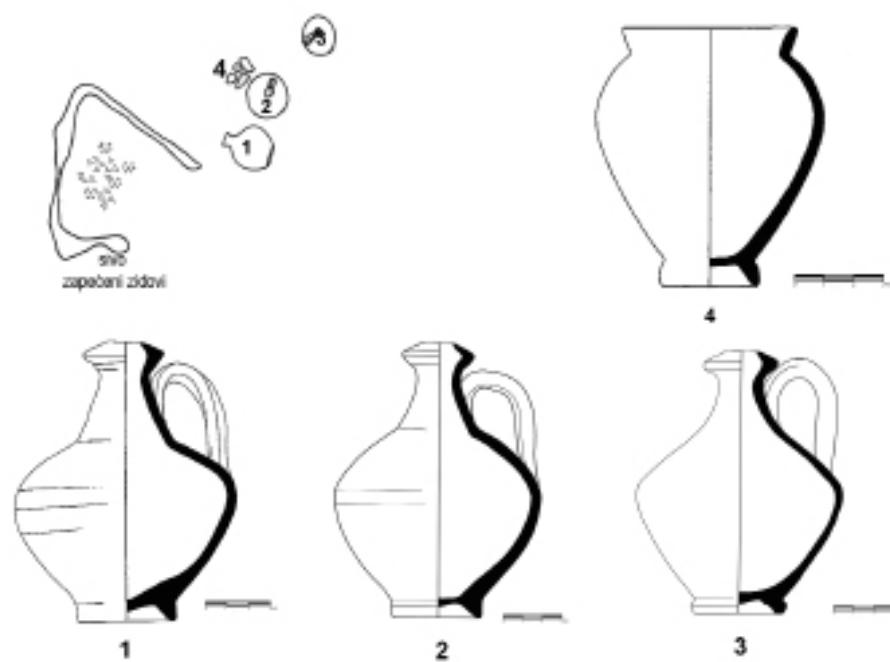
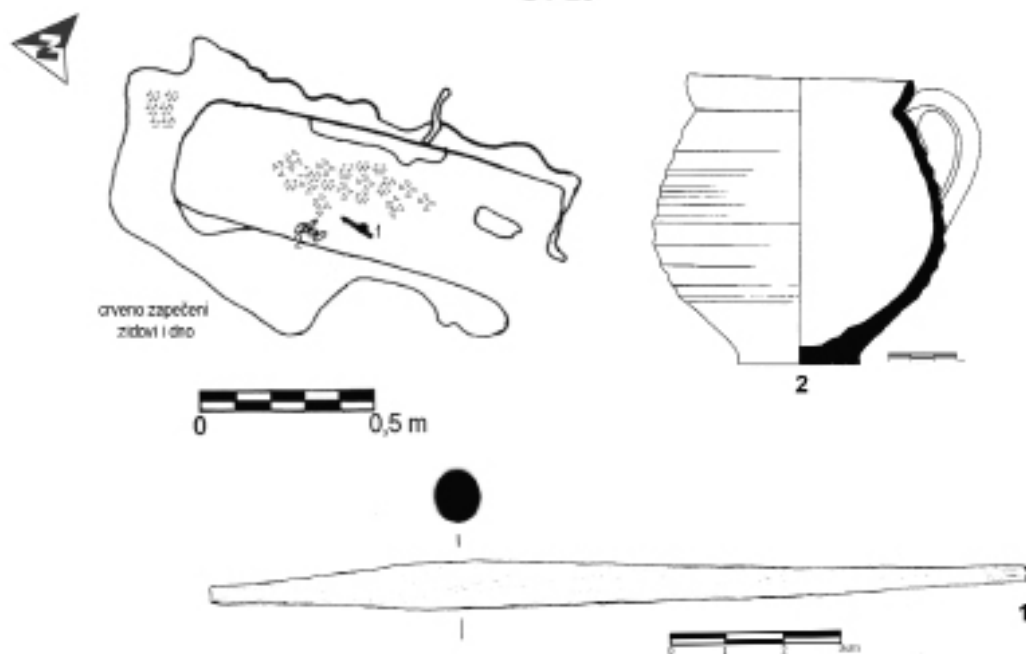

TABLA XLII

G1-32

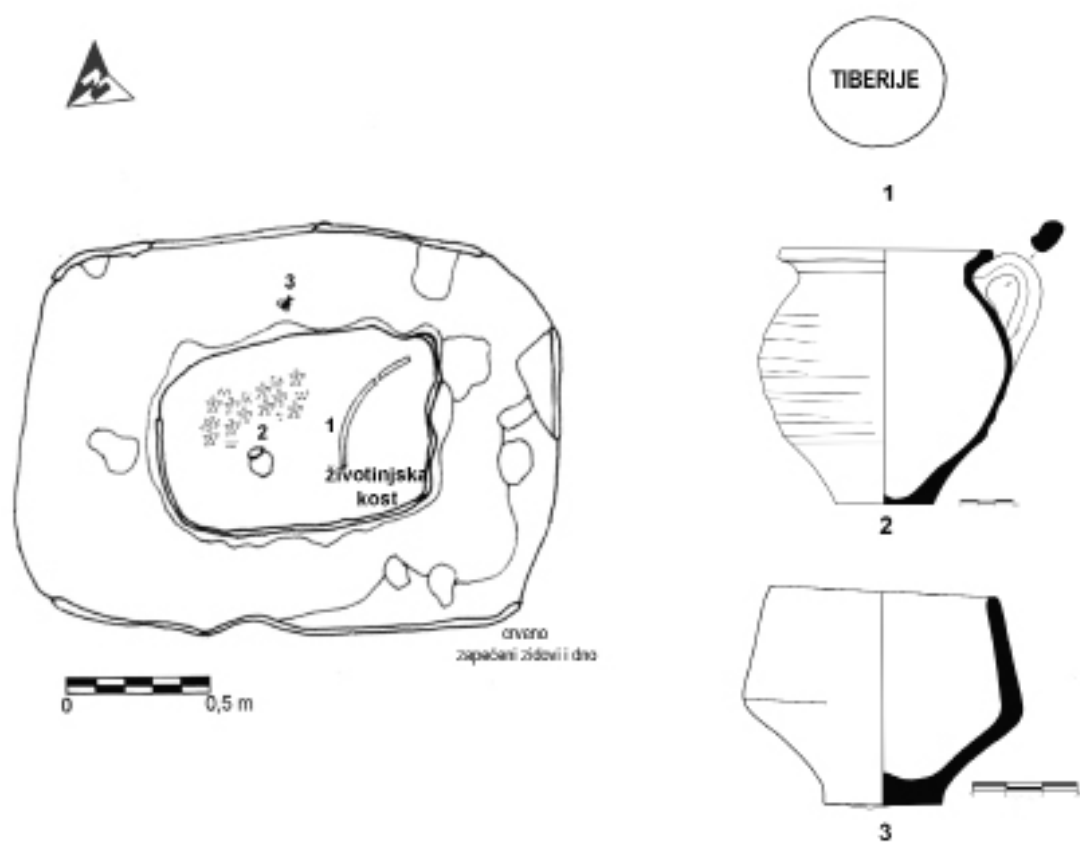

TABLA XLIII

G1-31



G1-33

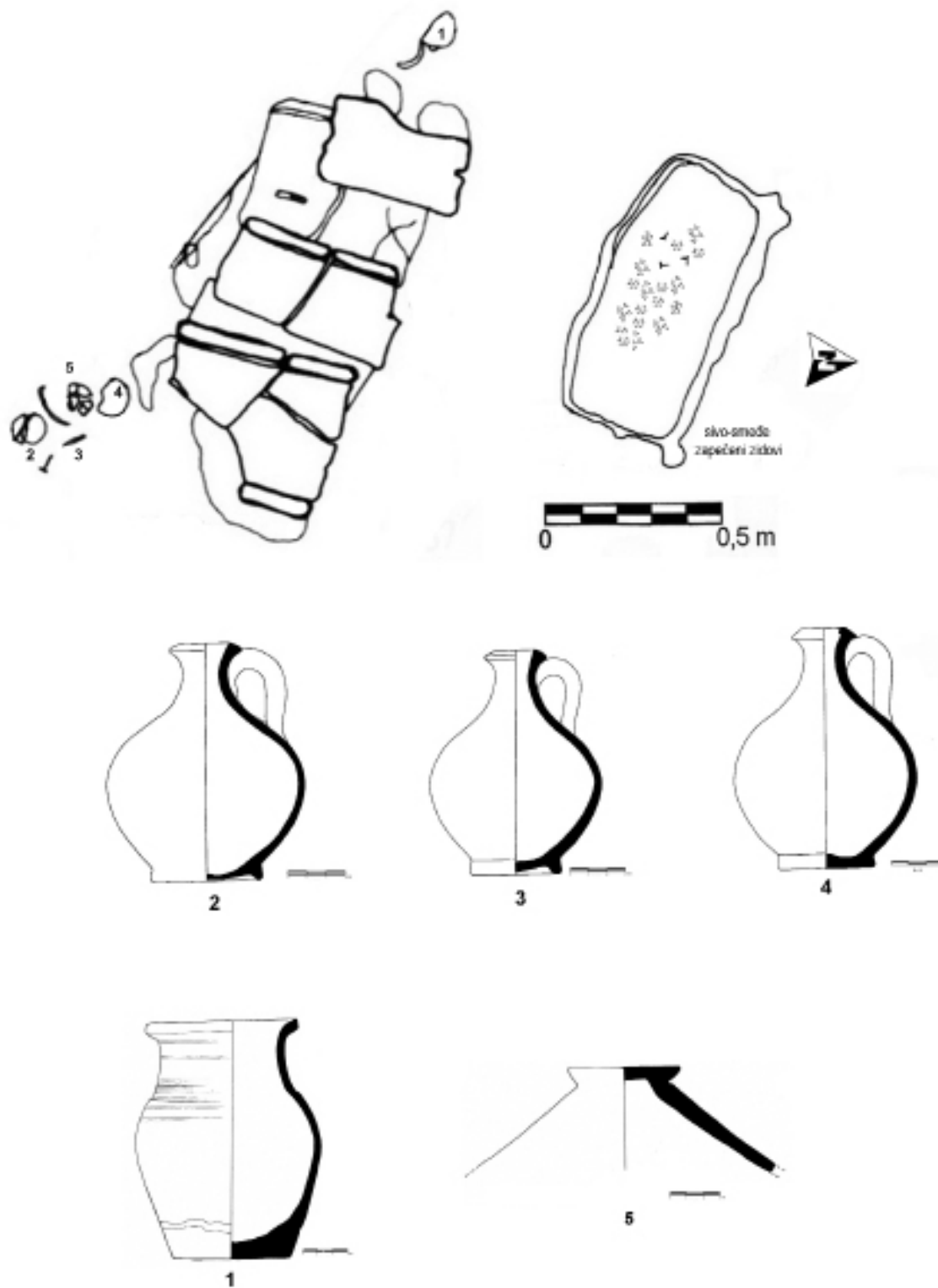
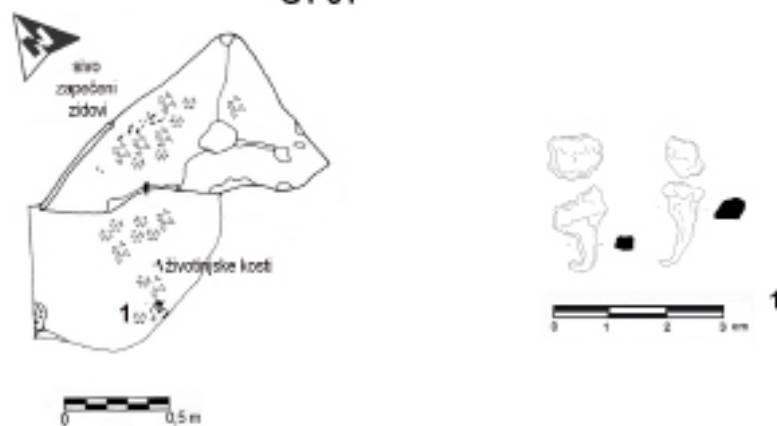

TABLA XLIV

G1-34



G1-35

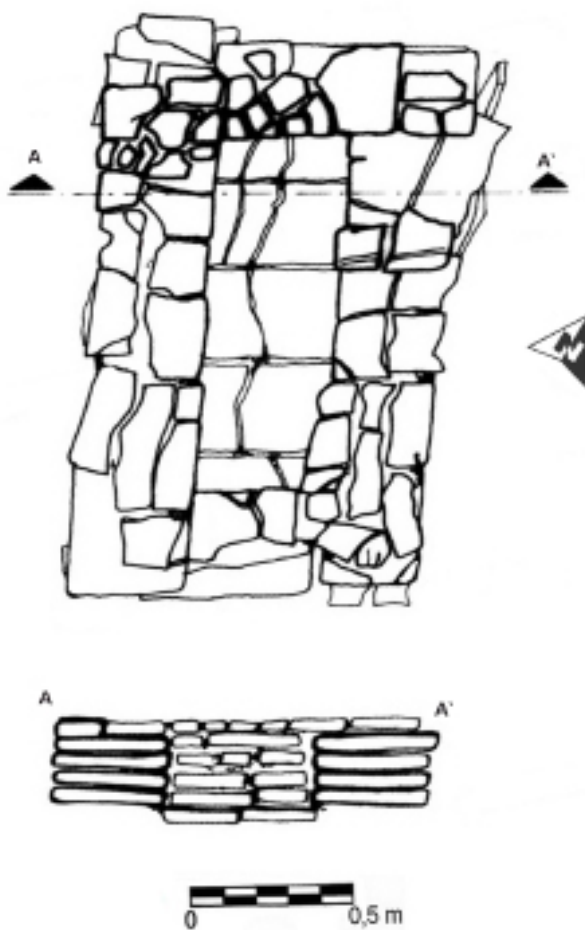
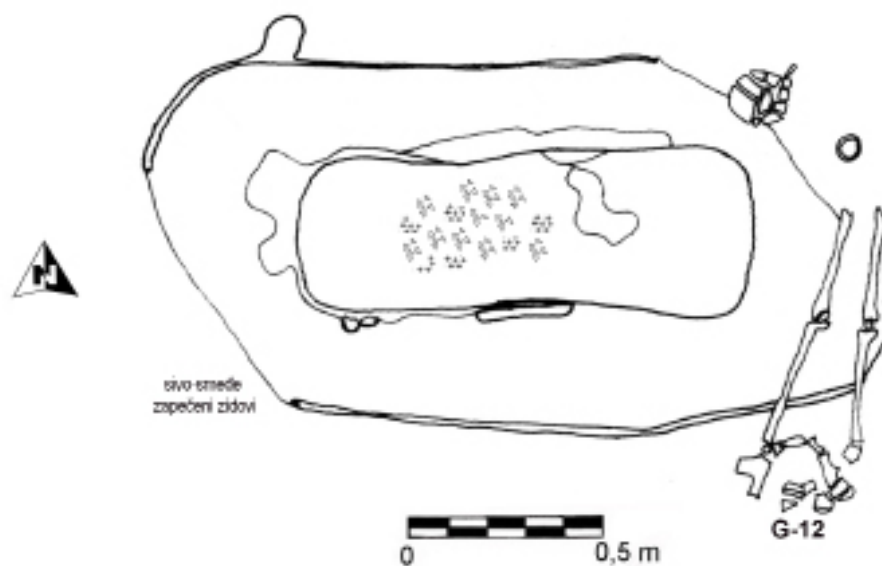

G1-37

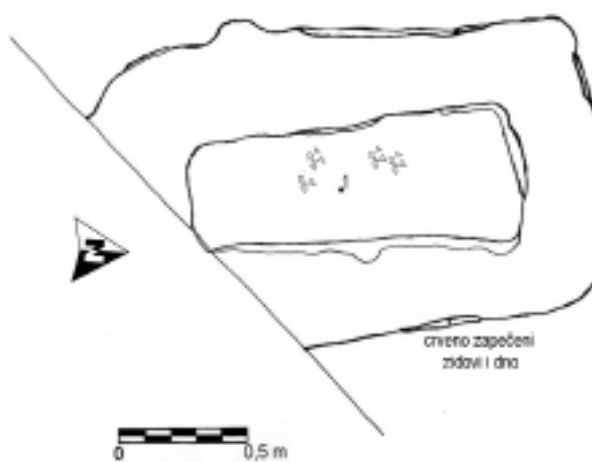

1 - 3. VEK

TABLA XLV

G1-36

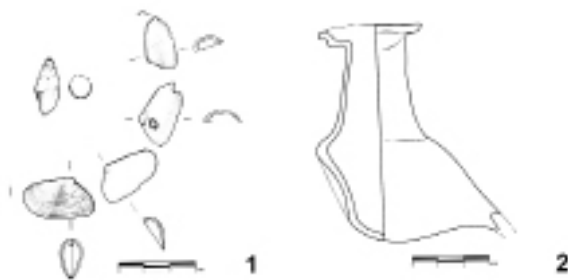

G1-38

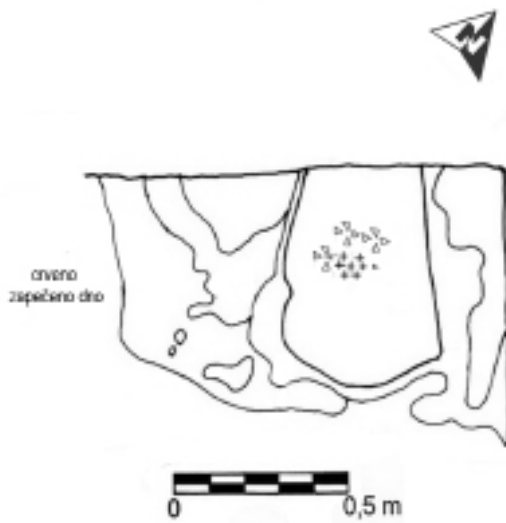

G1-42



TABLA XLVI



TABLA XLVII

G1-41



G1-44

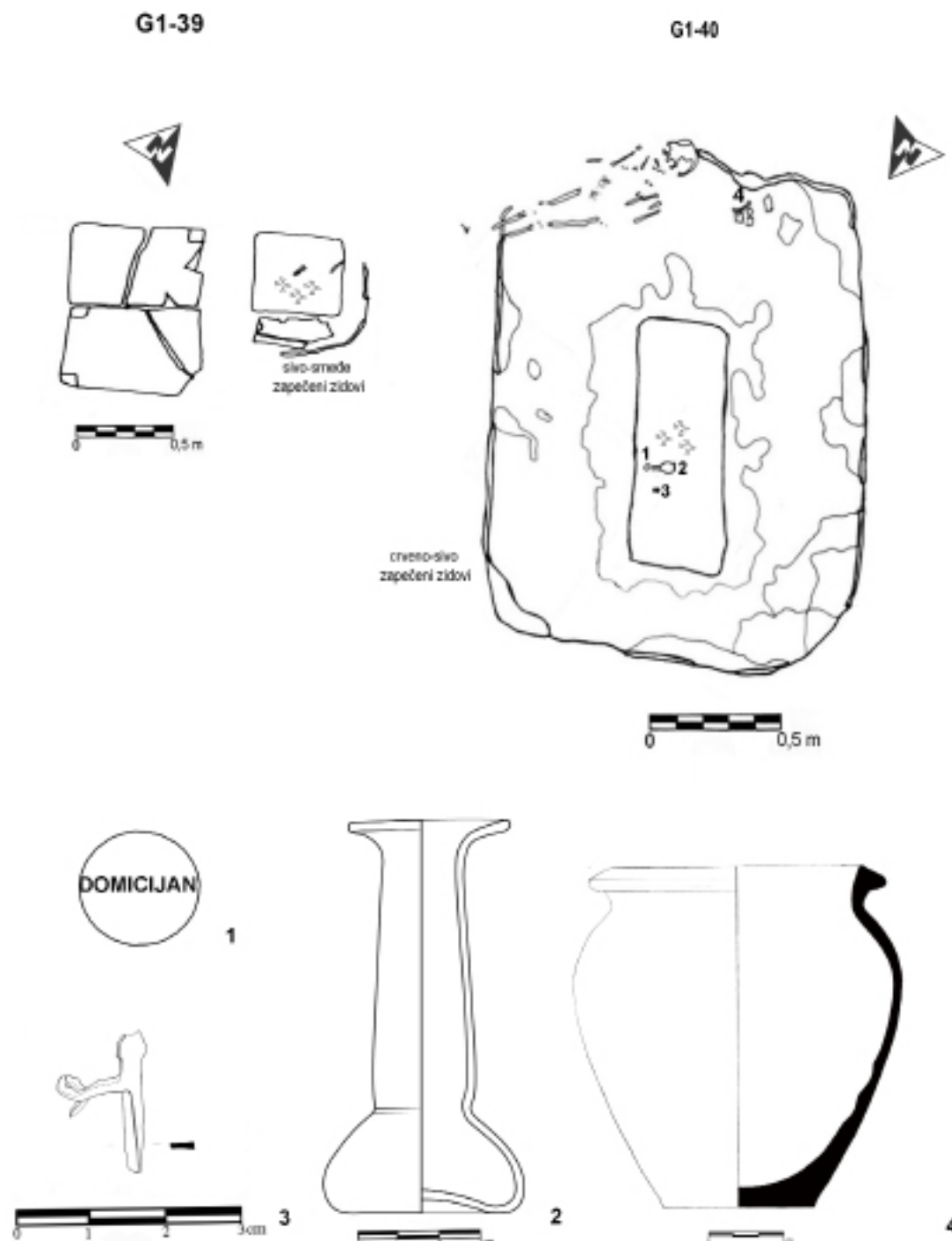
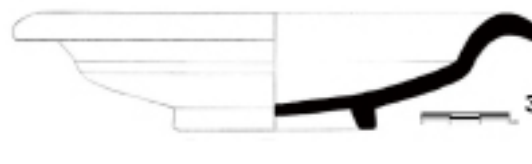
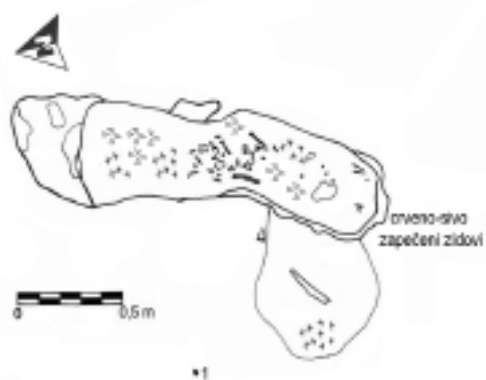

G1-45



TABLA XLVIII

G1-43

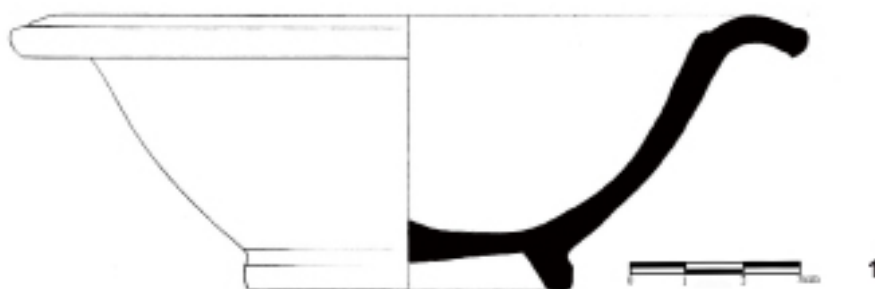

TABLA XLIX

G1-47



G1-46

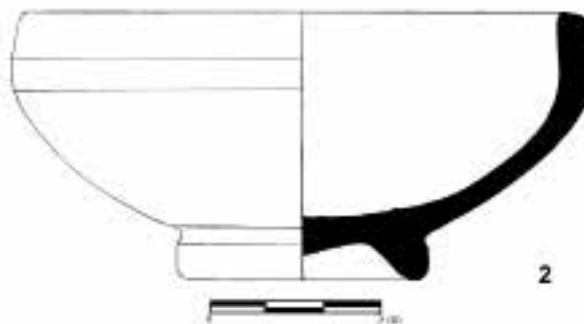
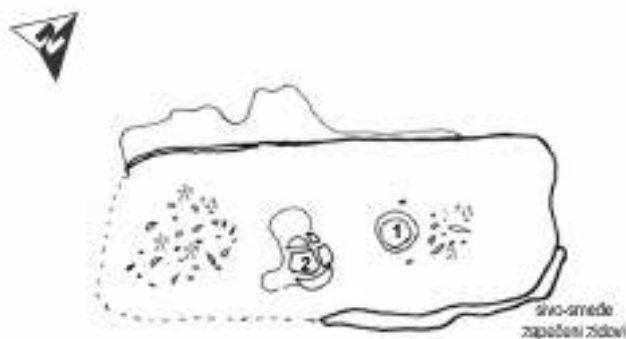
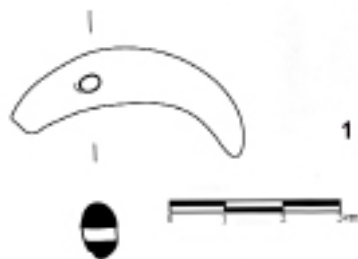

G1-48



TABLA L
G1-50

TABLA LI

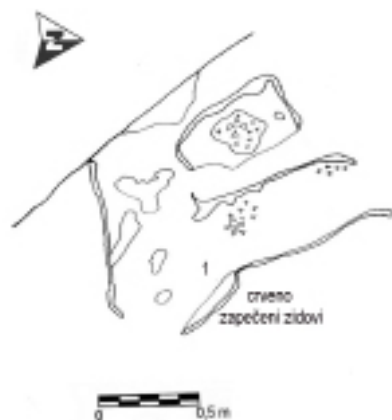

TABLA LII

G1-52

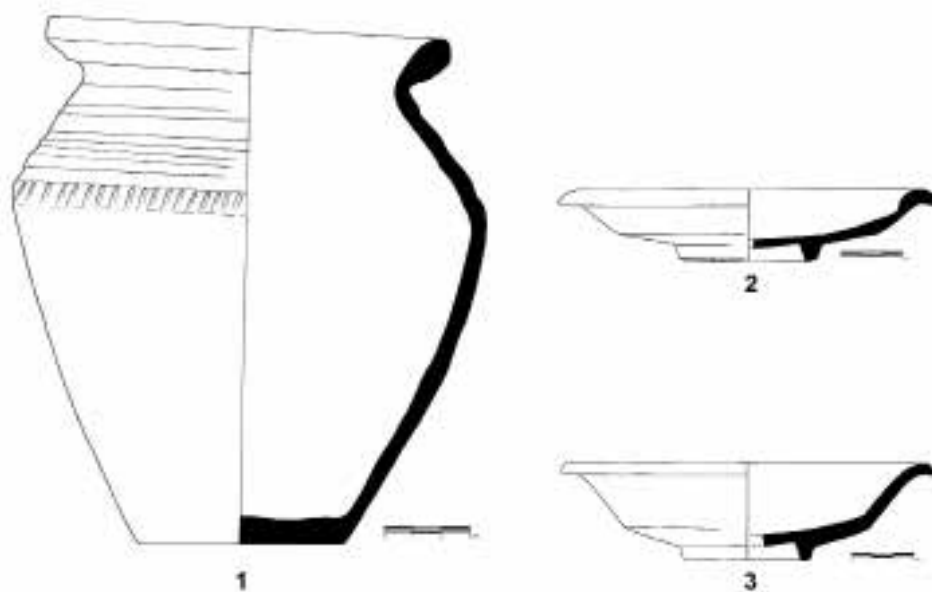
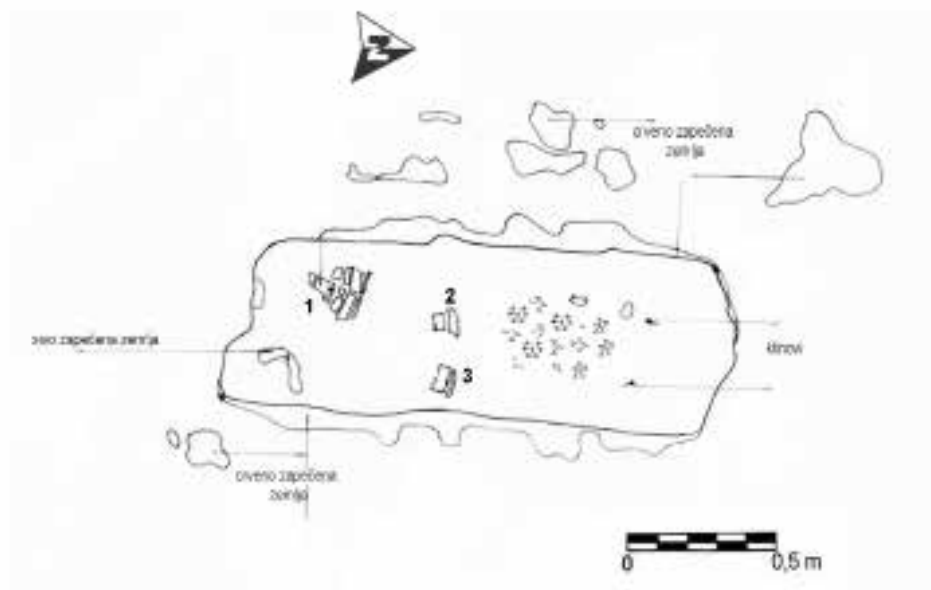

TABLA LIII

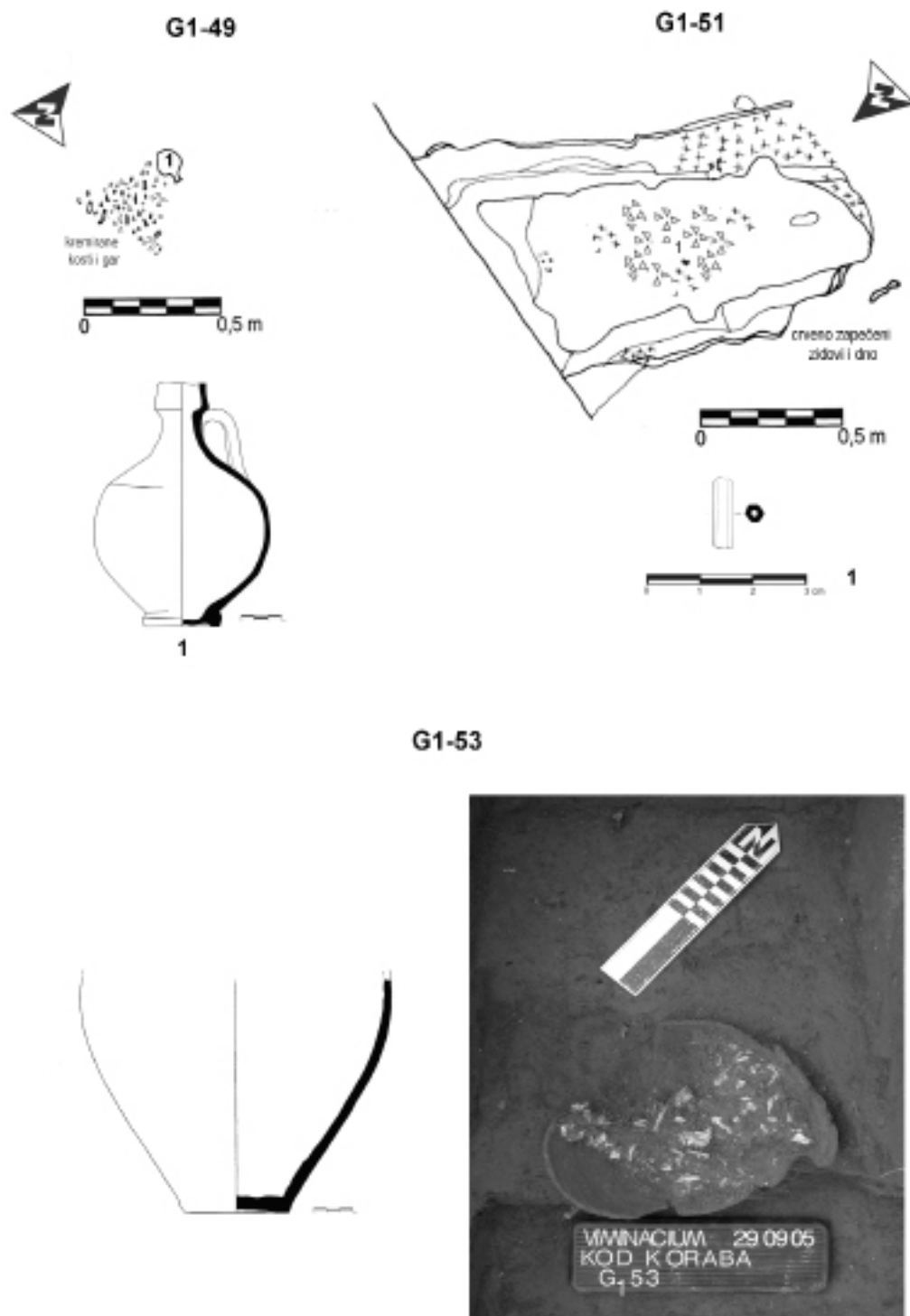
G1-54



TABLA LIV

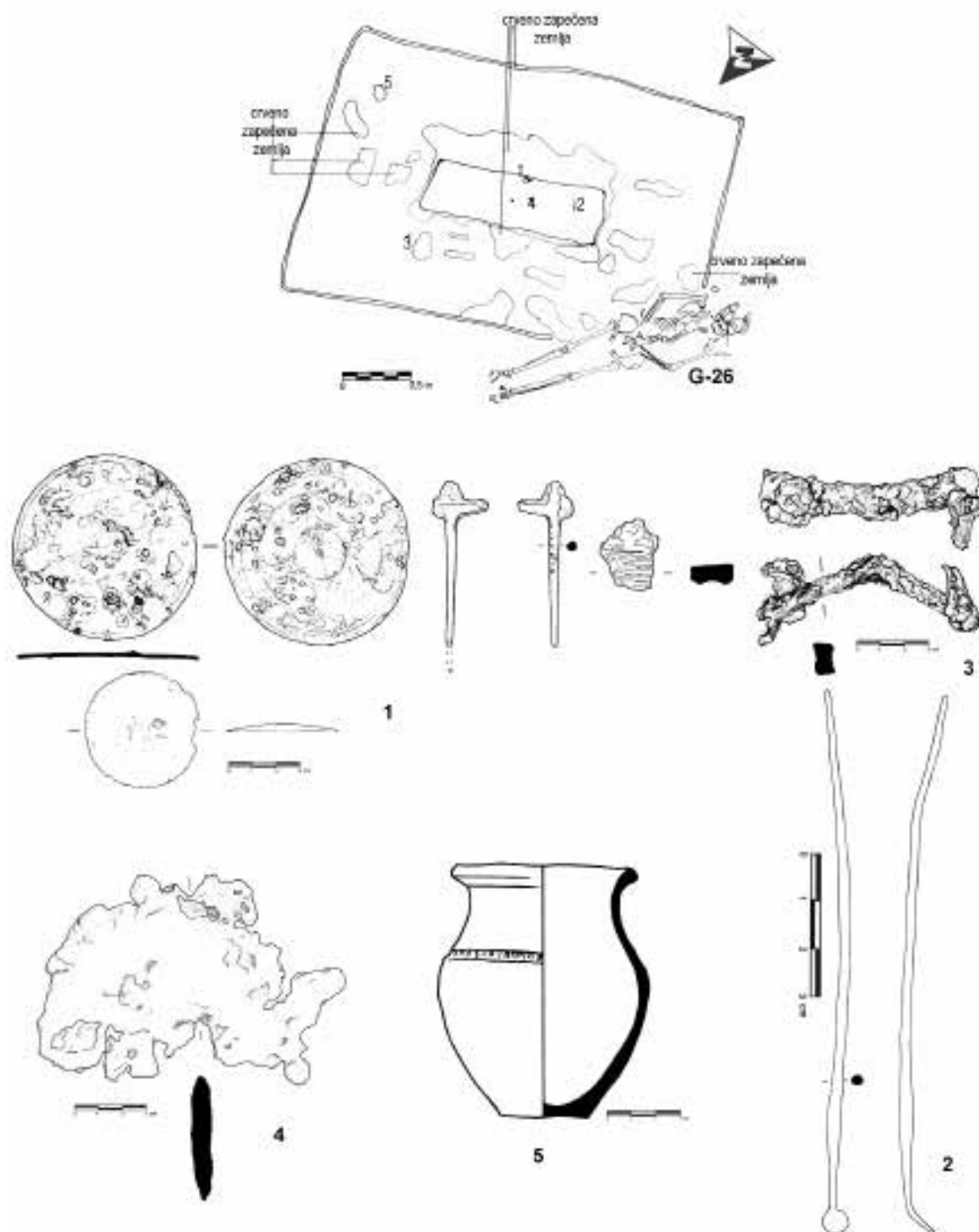

TABLA LV

G1-56

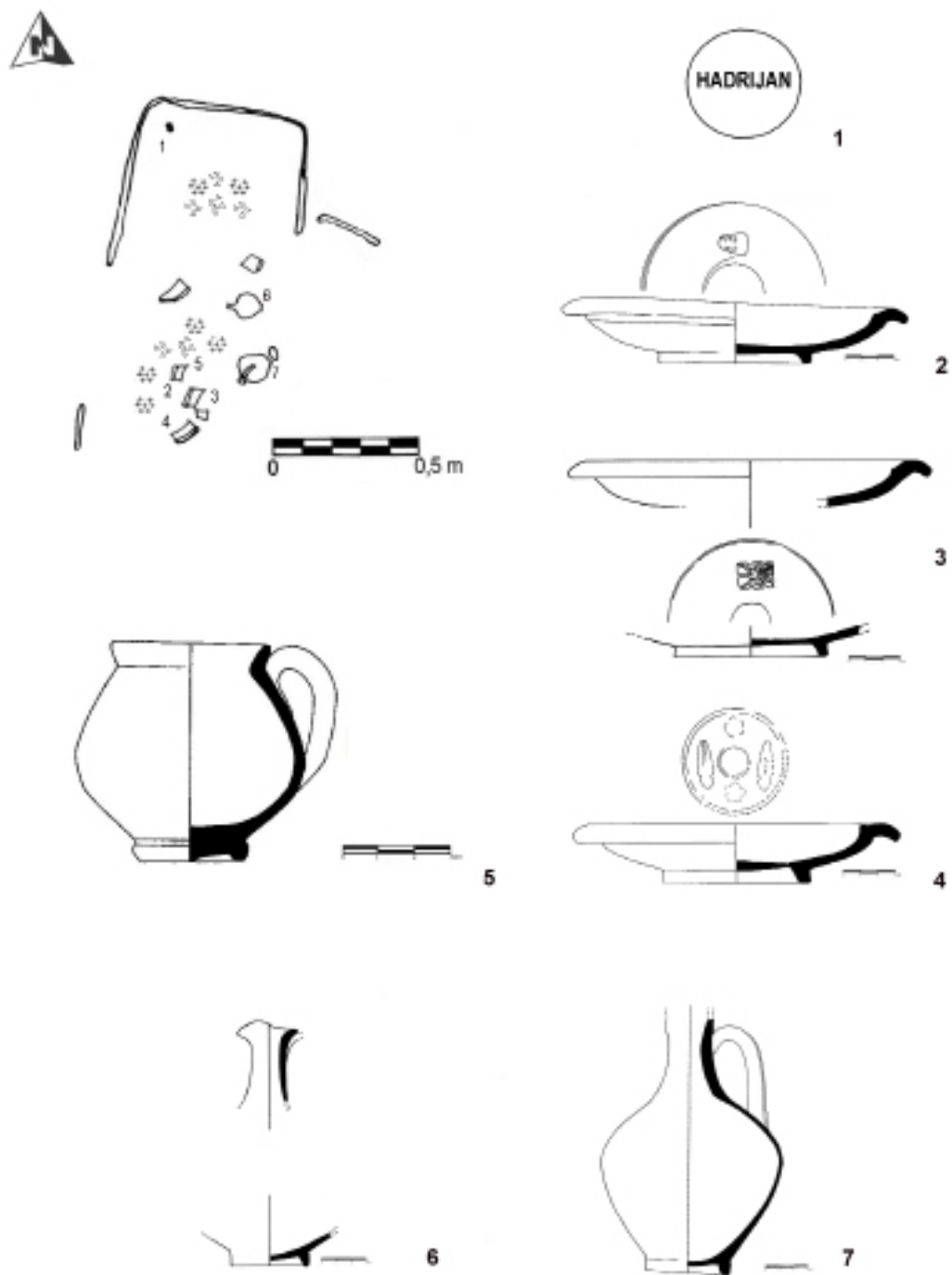

G1-58

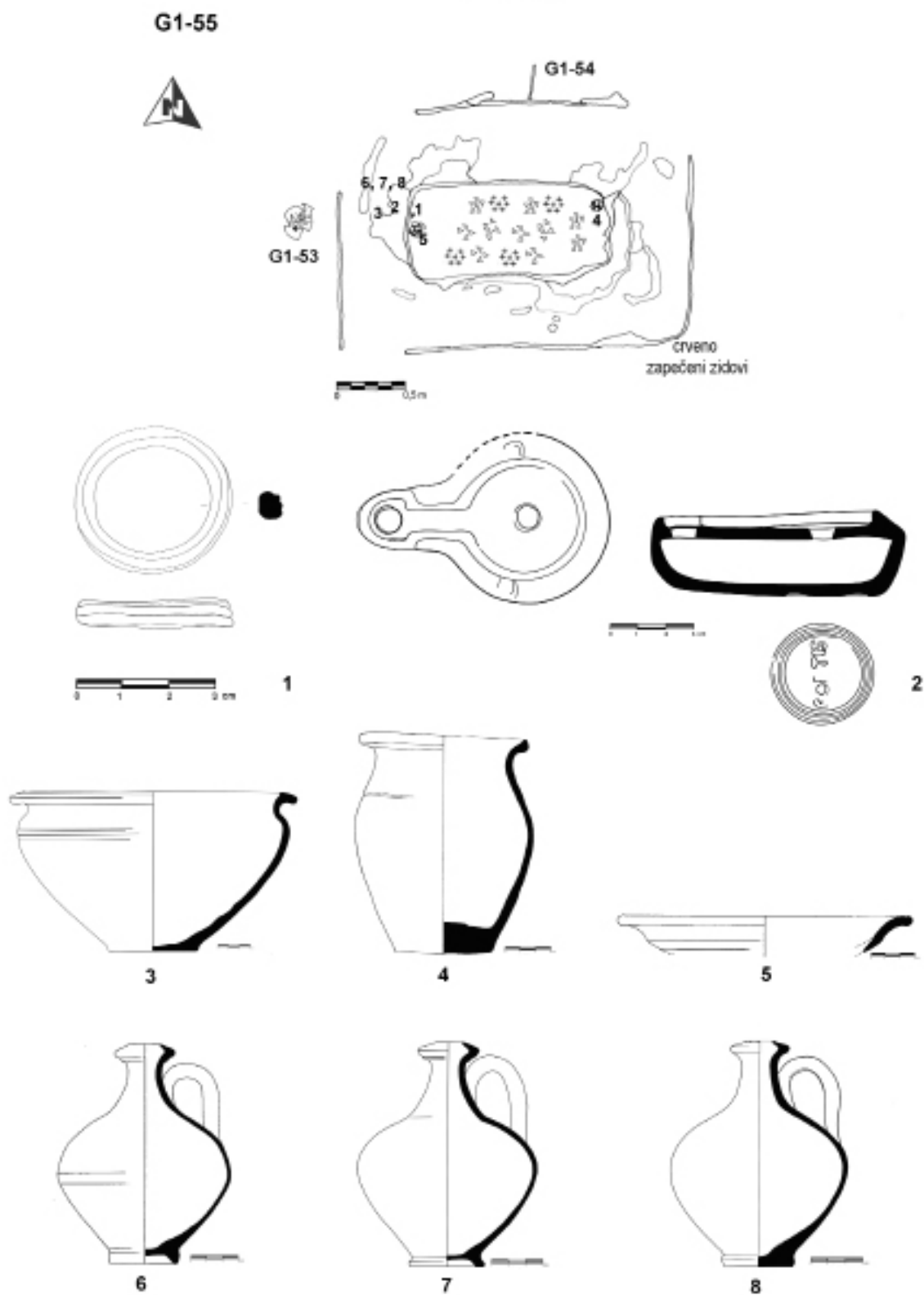
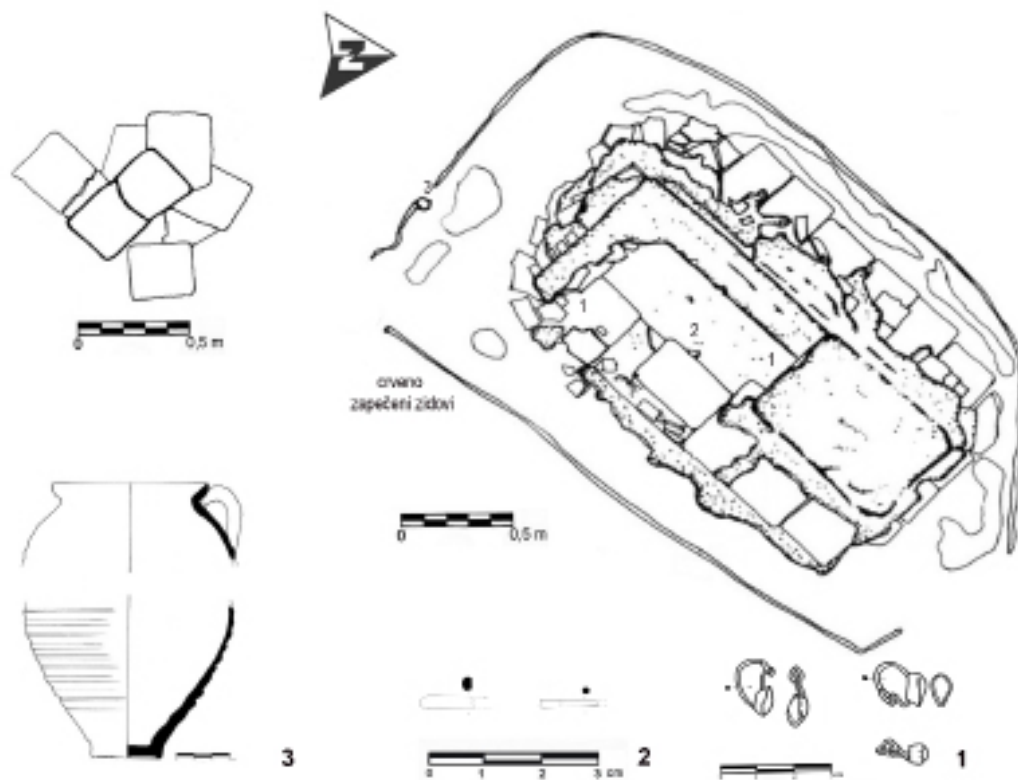

TABLA LVI

G1-59

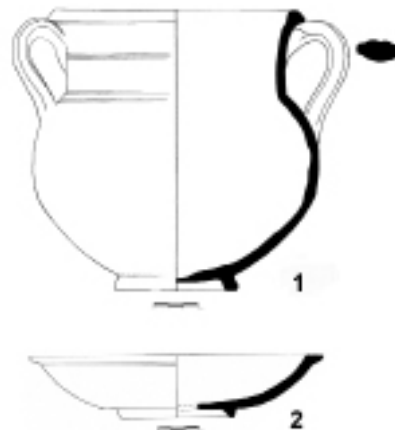

G1-60

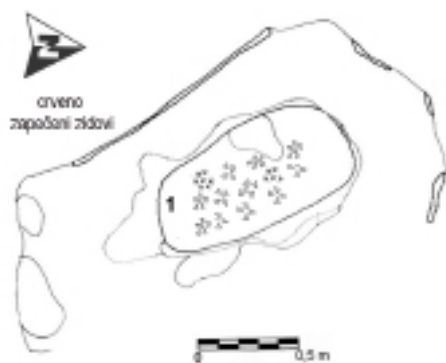

G1-61



TABLA LVII



TABLA LVIII

G1-66

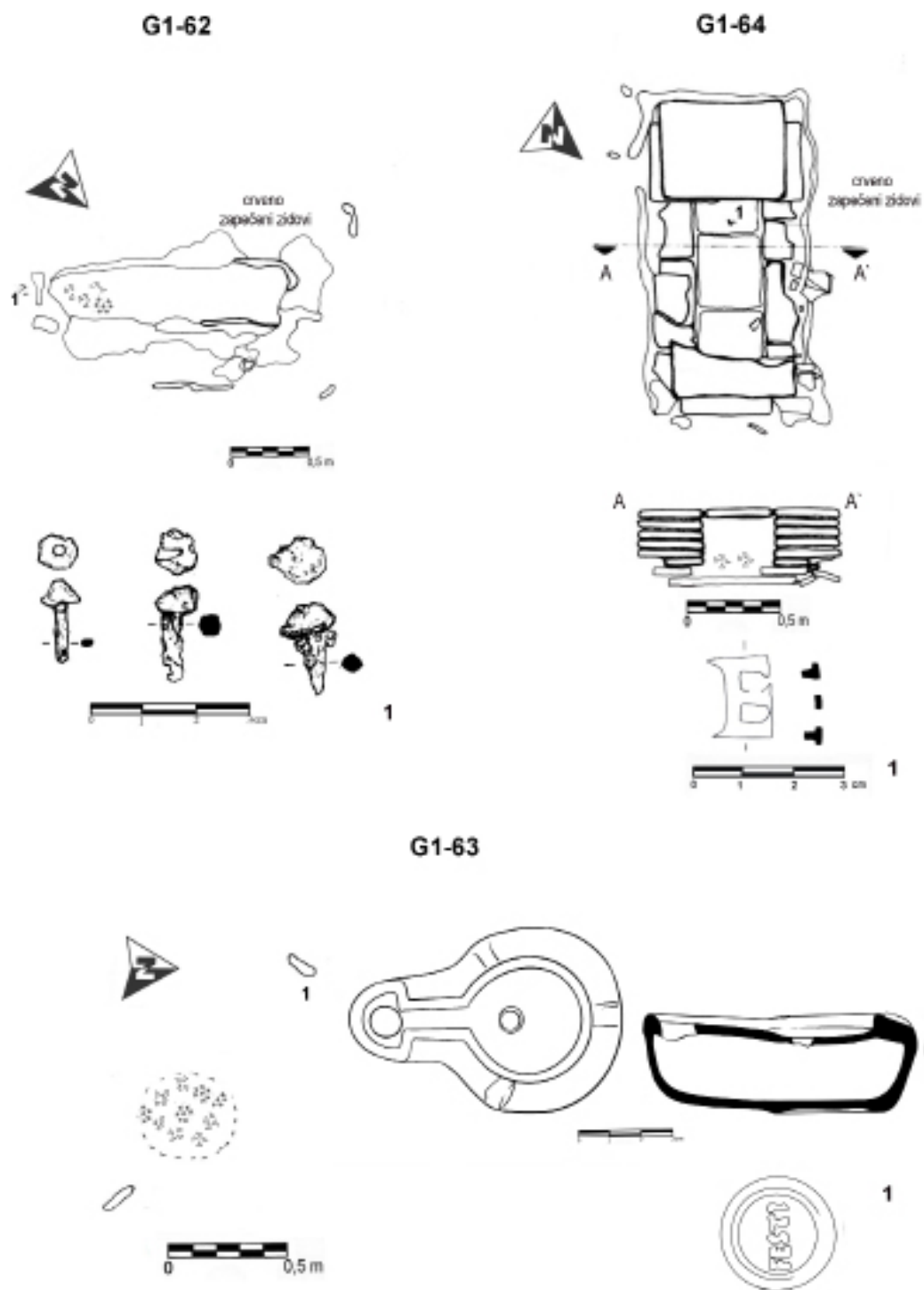

TABLA LIX

G1-65



G1-67

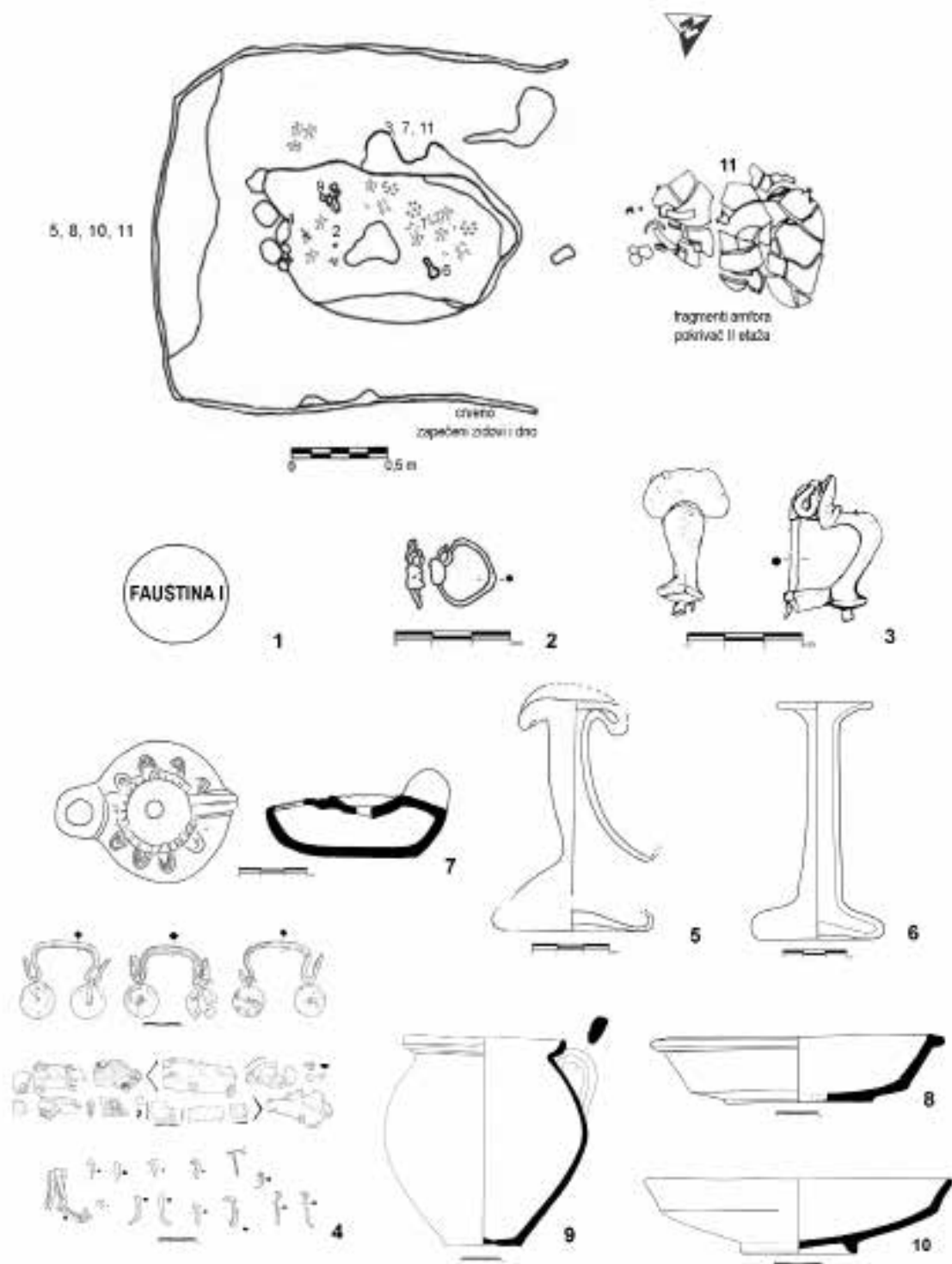

G1-71

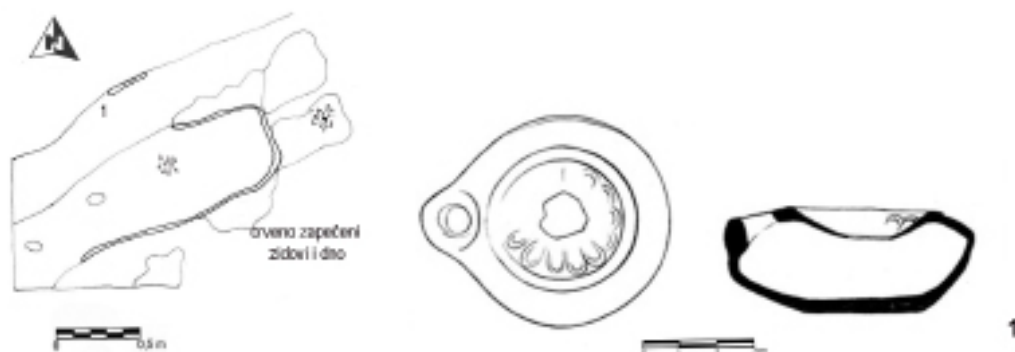

G1-73



TABLA LX

G1-68

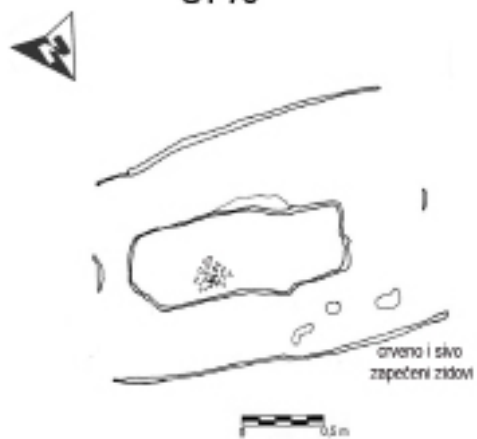

TABLA LXI

G1-69



TABLA LXII
G1-70

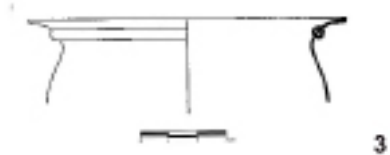
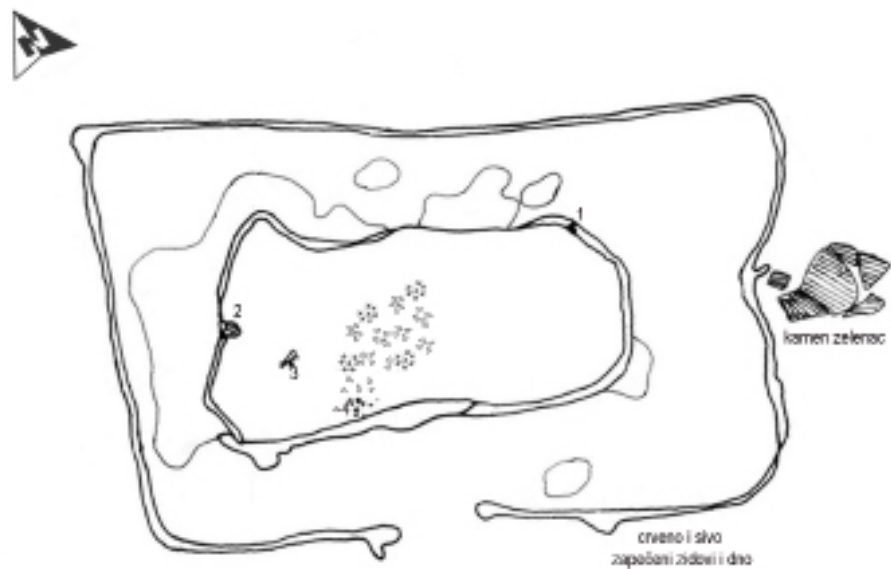

TABLA LXIII

G1-72

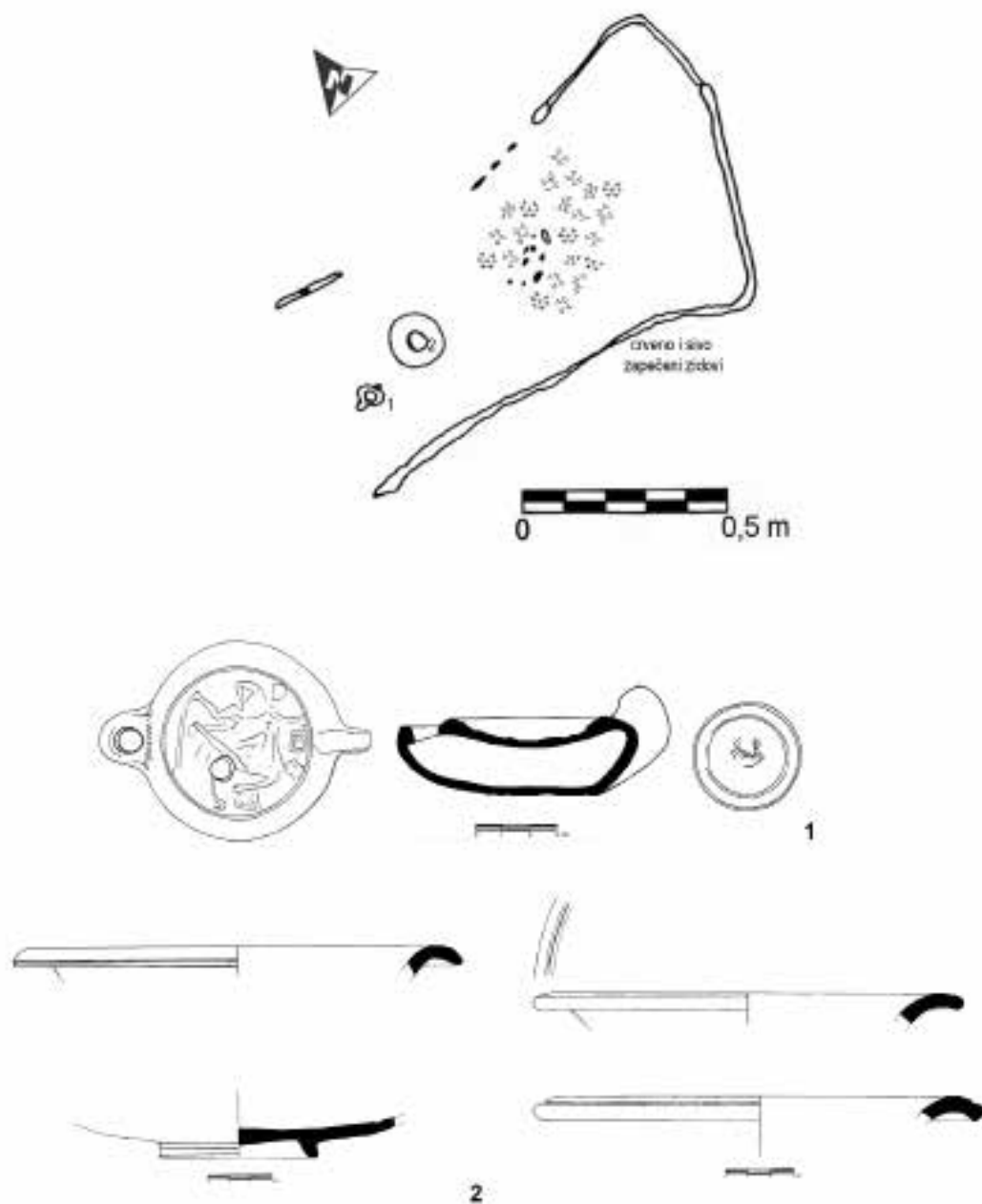

G1-73

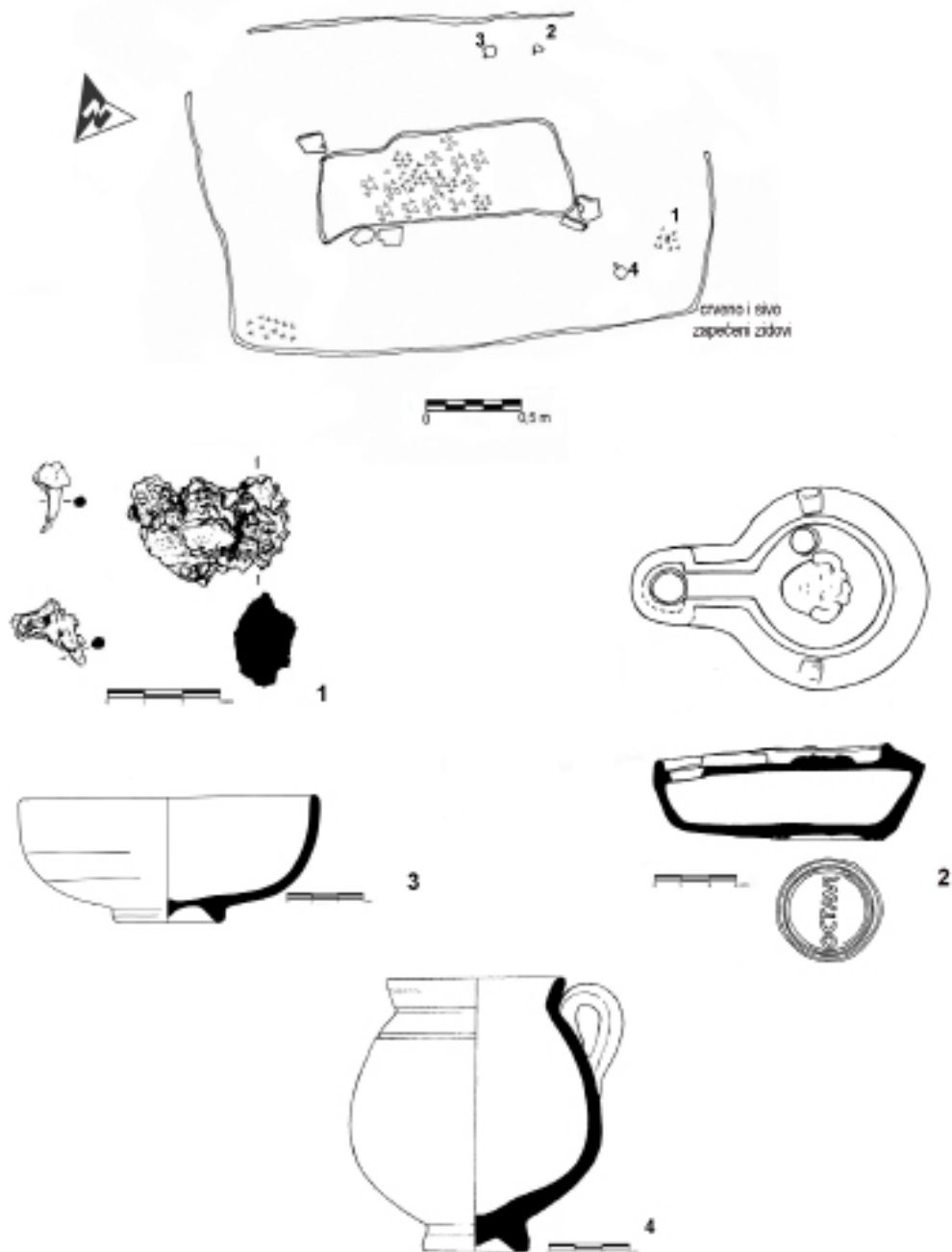
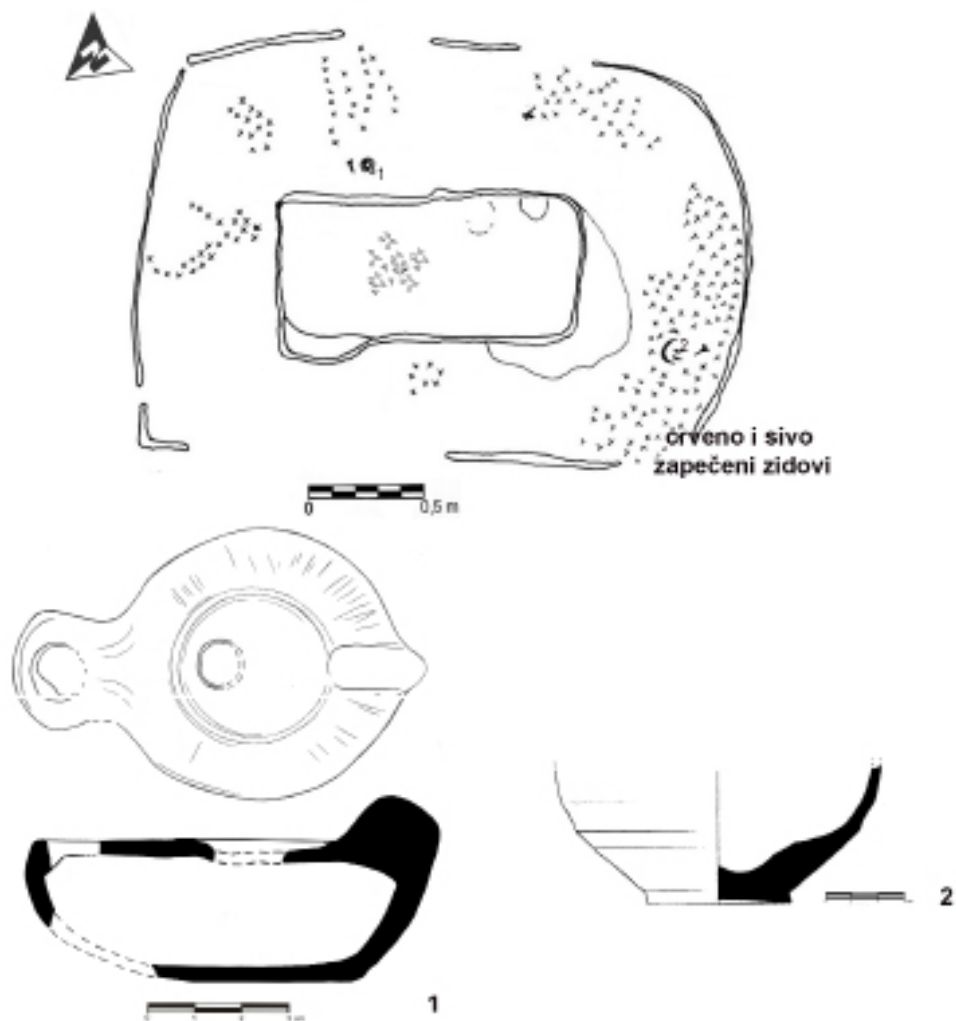

TABLA LXIV



TABLA LXV

G1-75



TABLA LXVI
G1-77

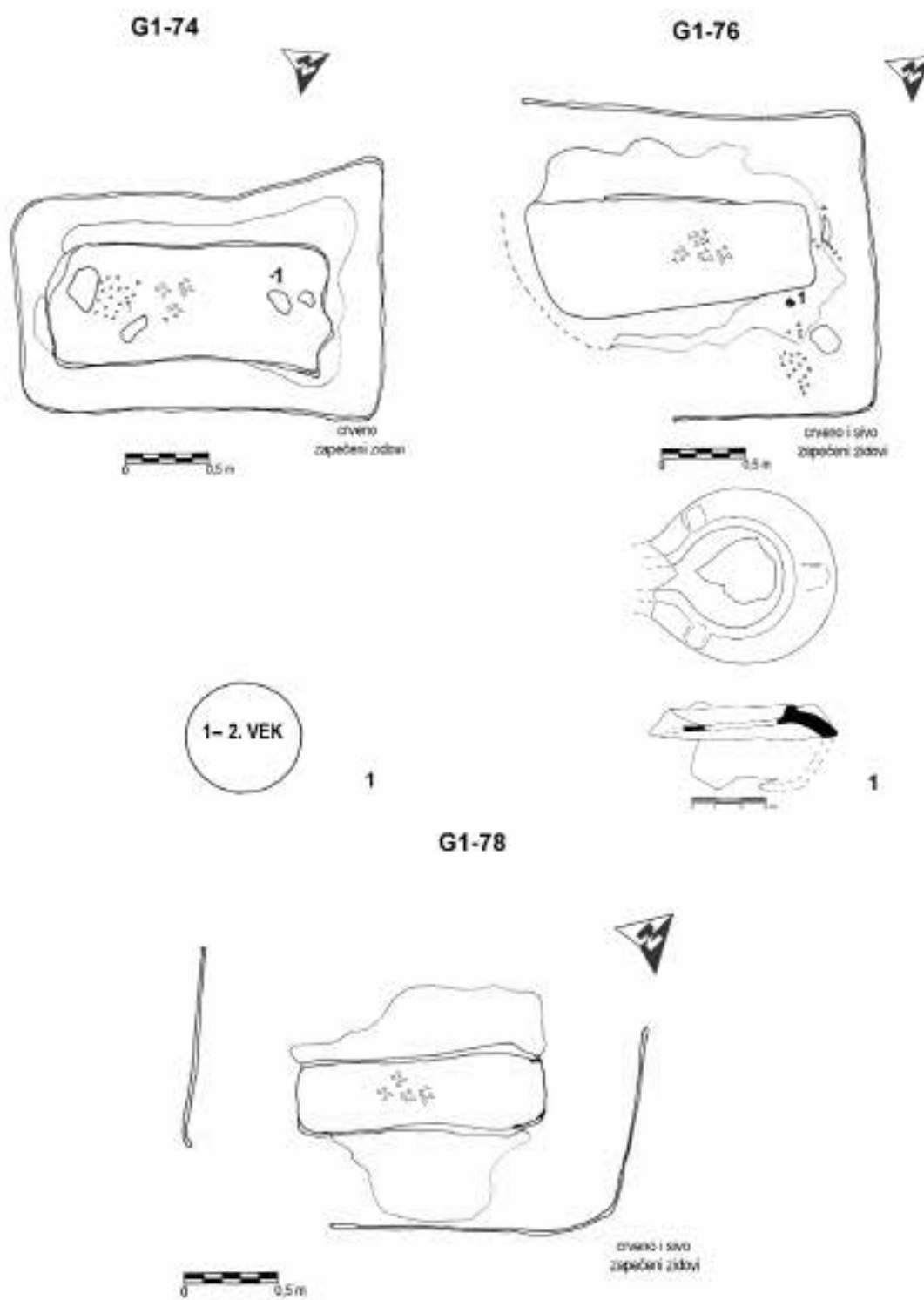

TABLA LXVII

G1-79

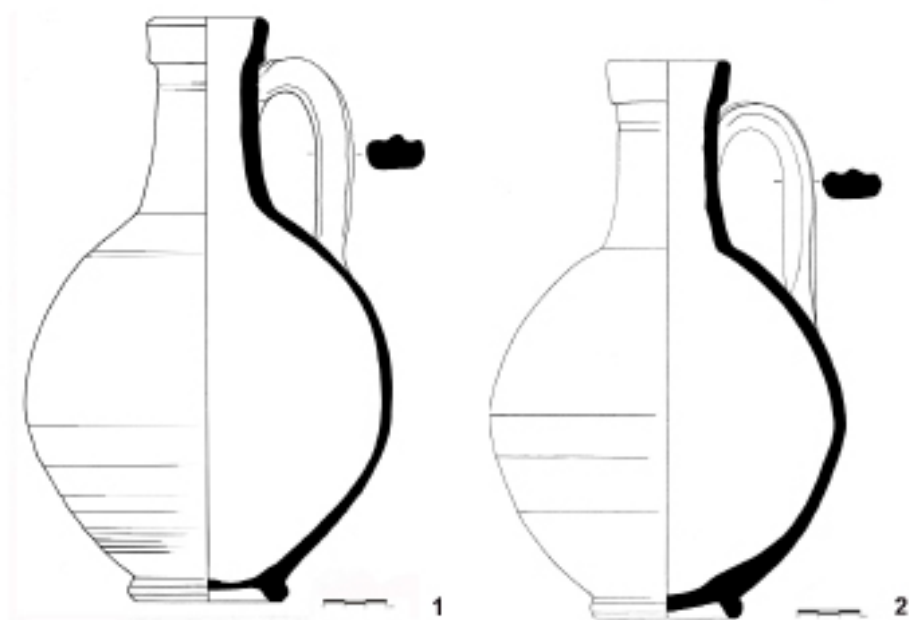
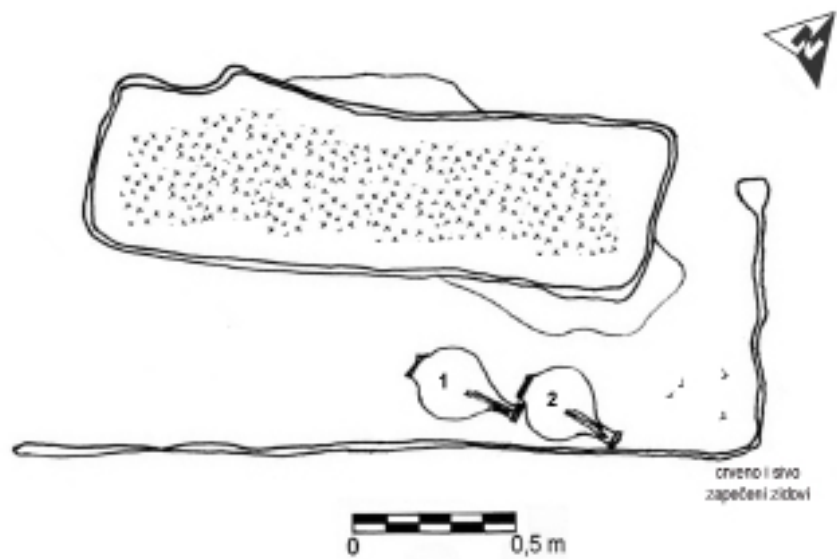

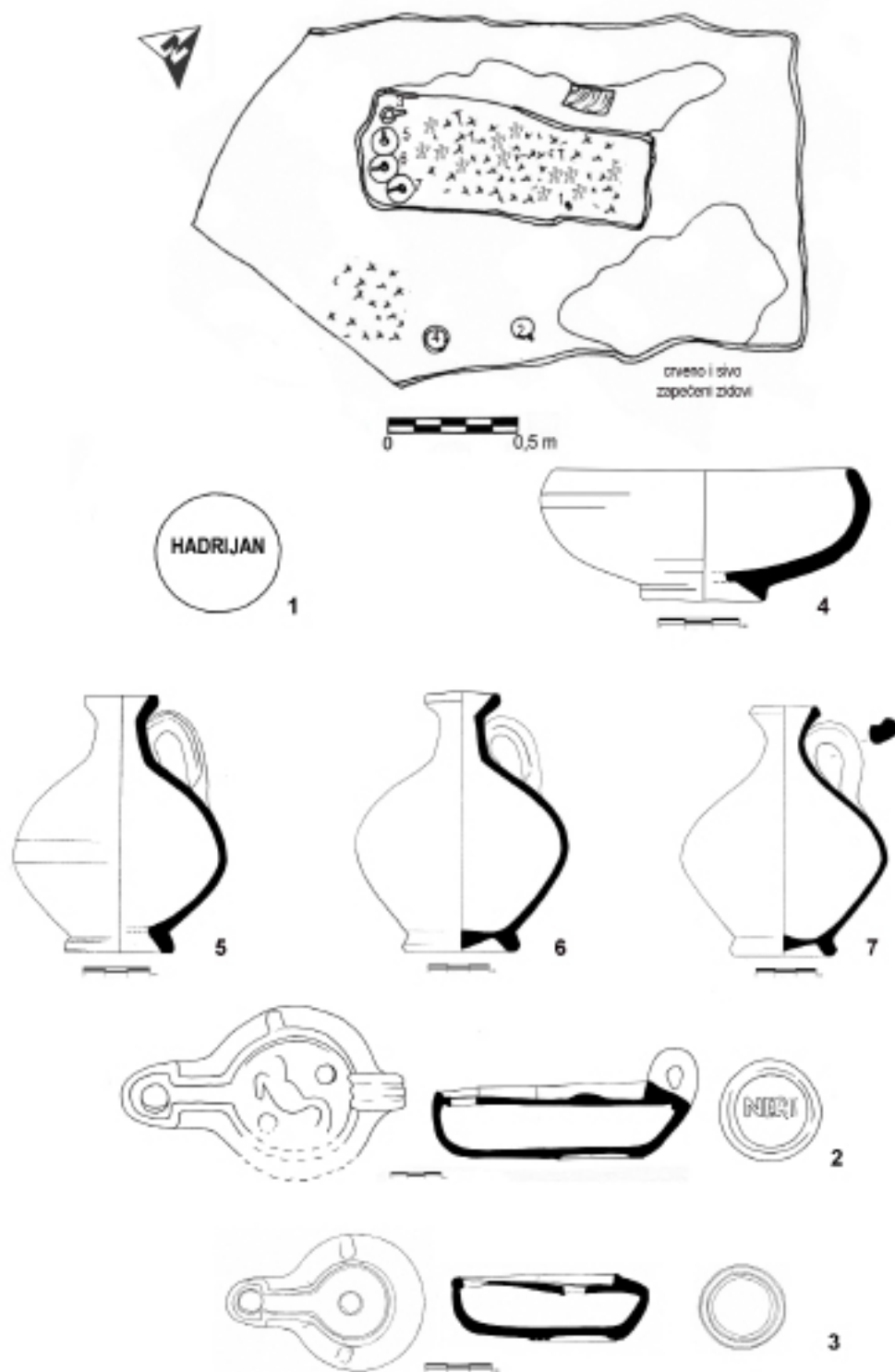
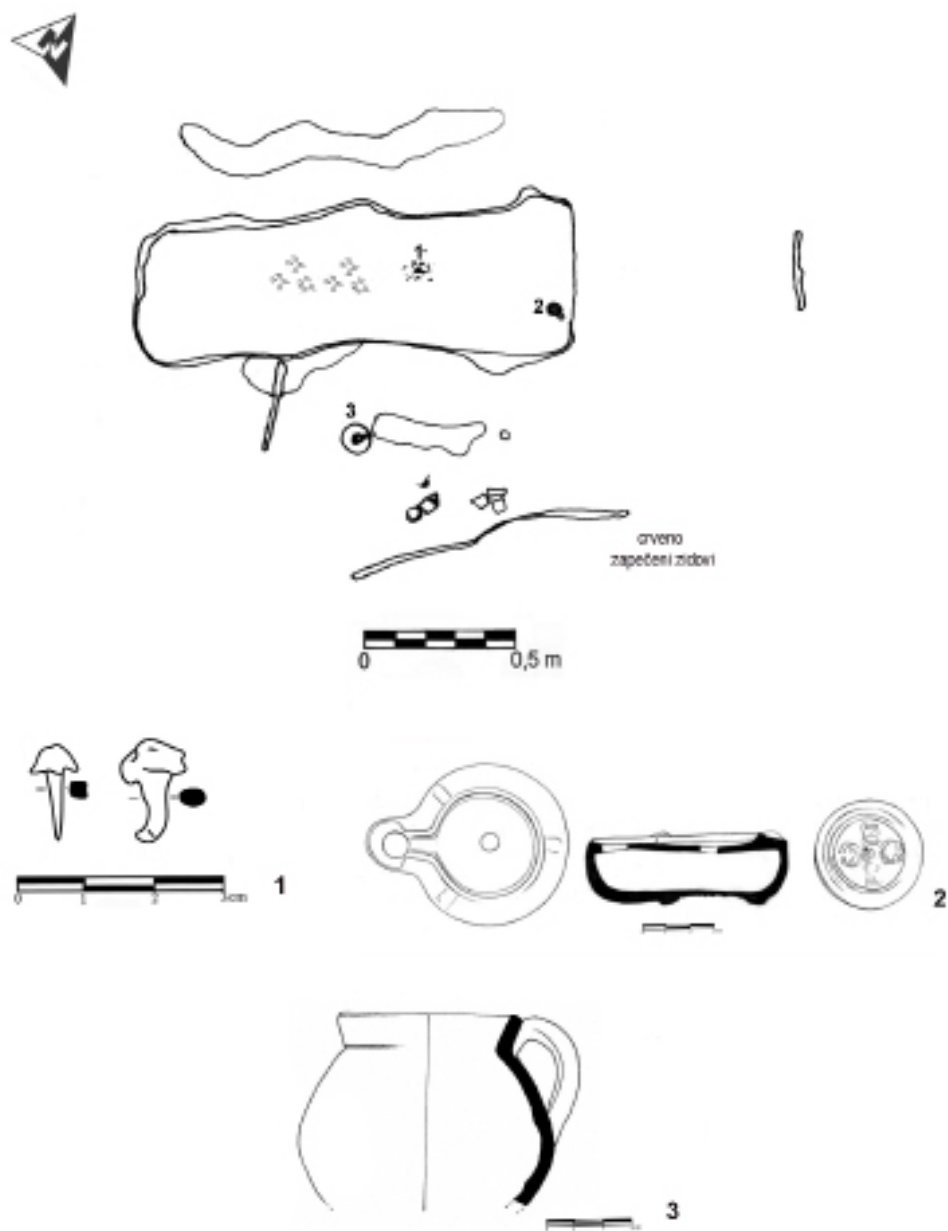

TABLA LXIX

G1-81

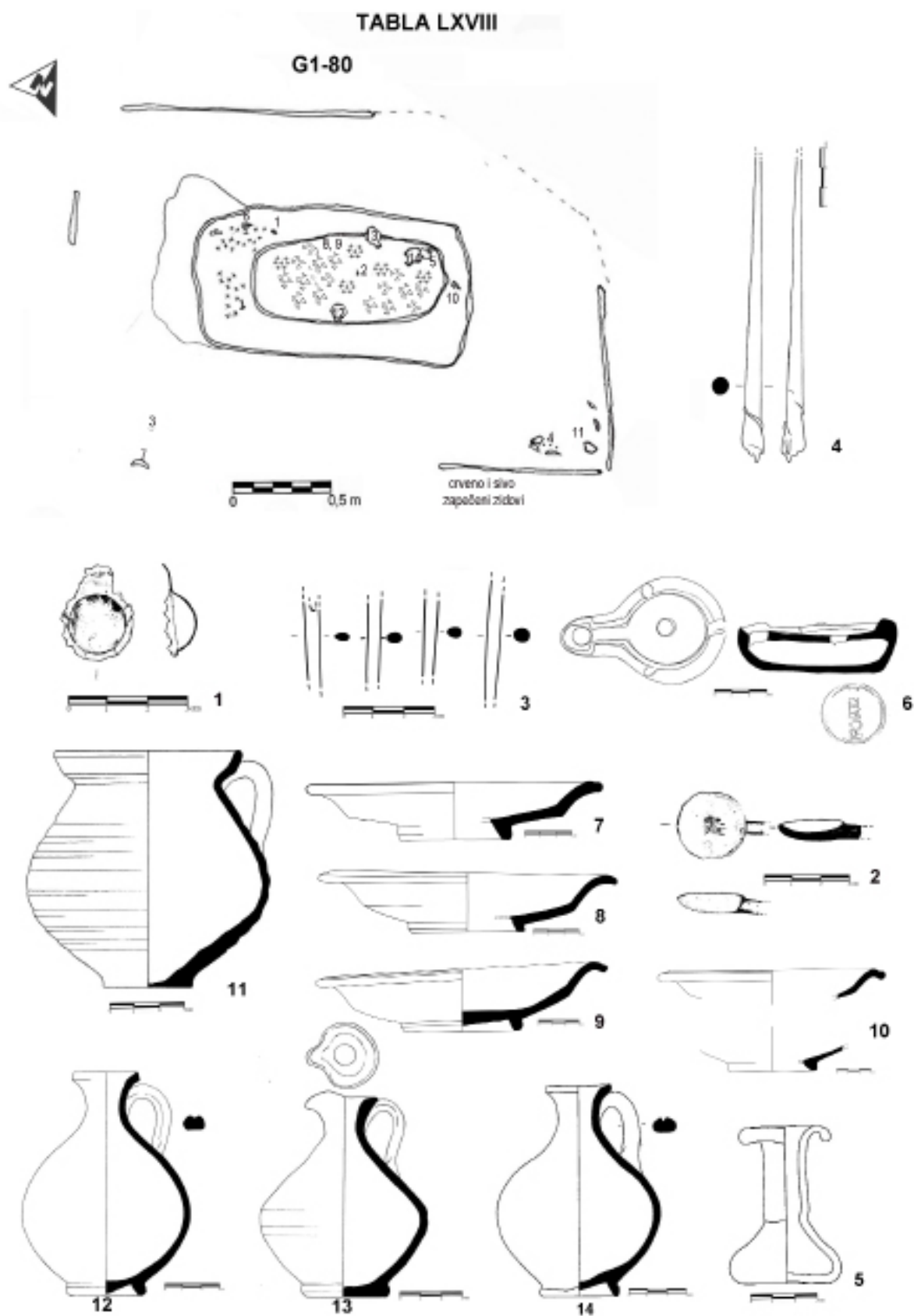

TABLA LXX

G1-82



1

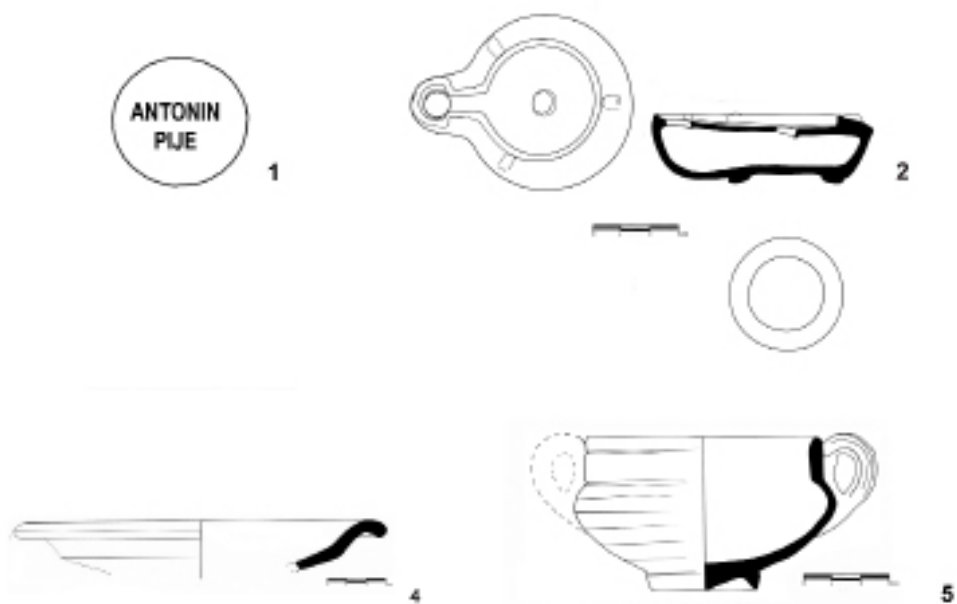
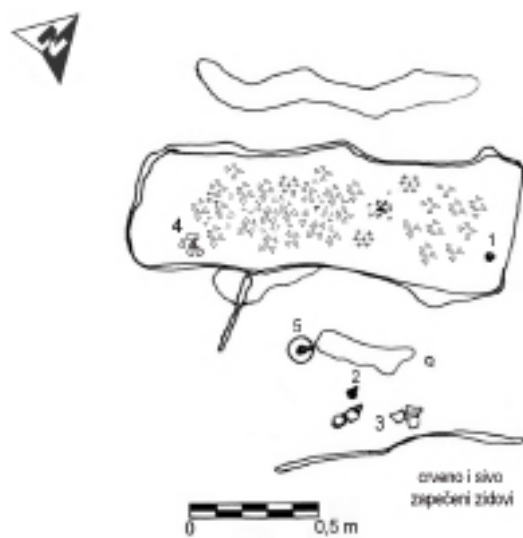
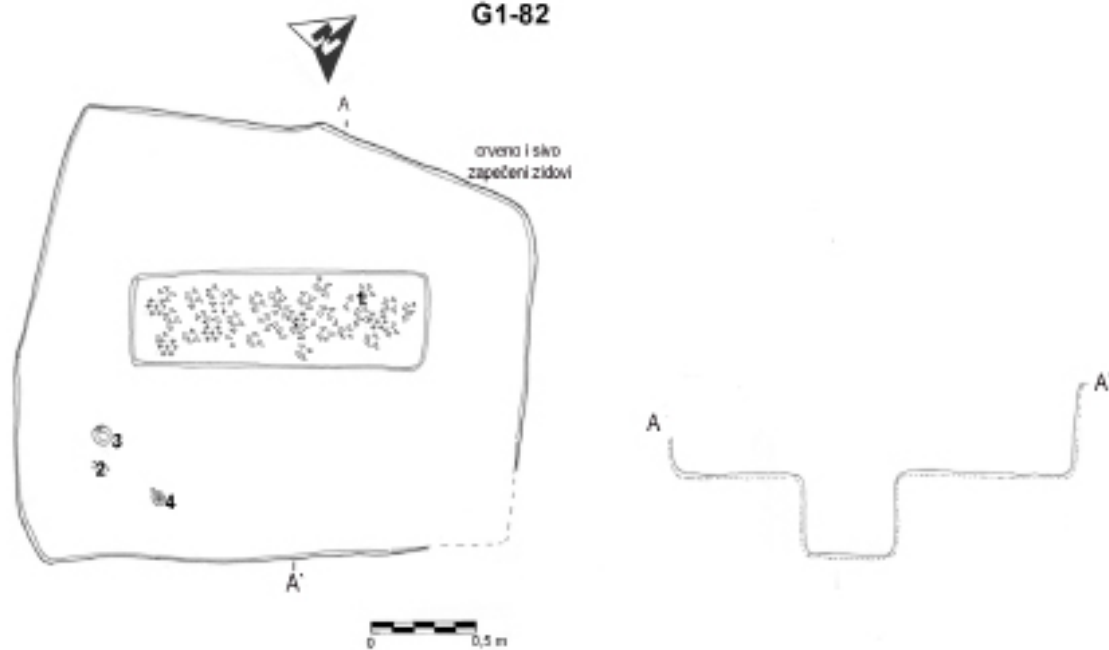

2



3



4

TABLA LXXI

G1-83, G1-84

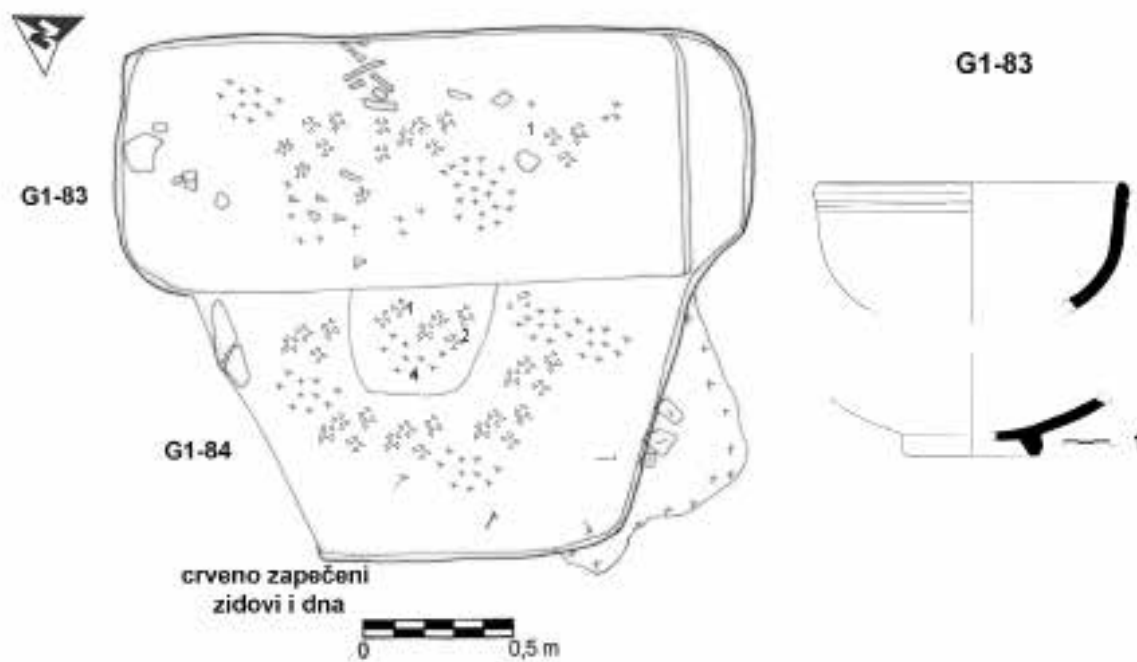

G1-84



TABLA LXXII

G1-85

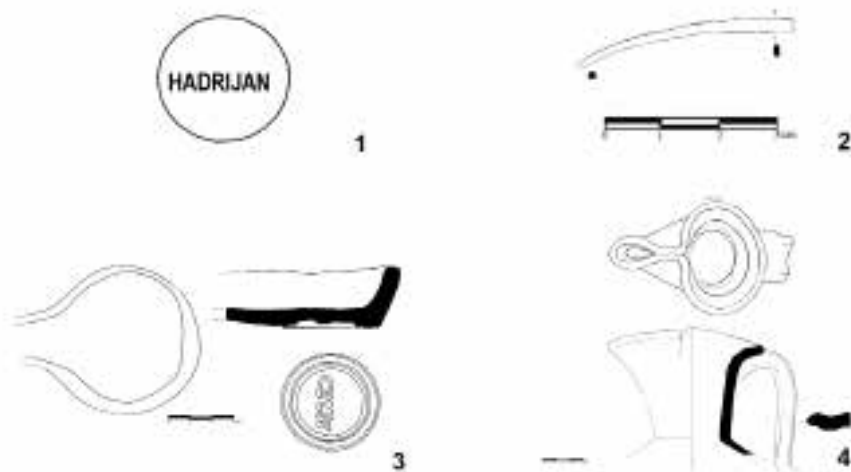

TABLA LXXIII

G1-86

1, 2

crveno zapečeni
zidovi i dno

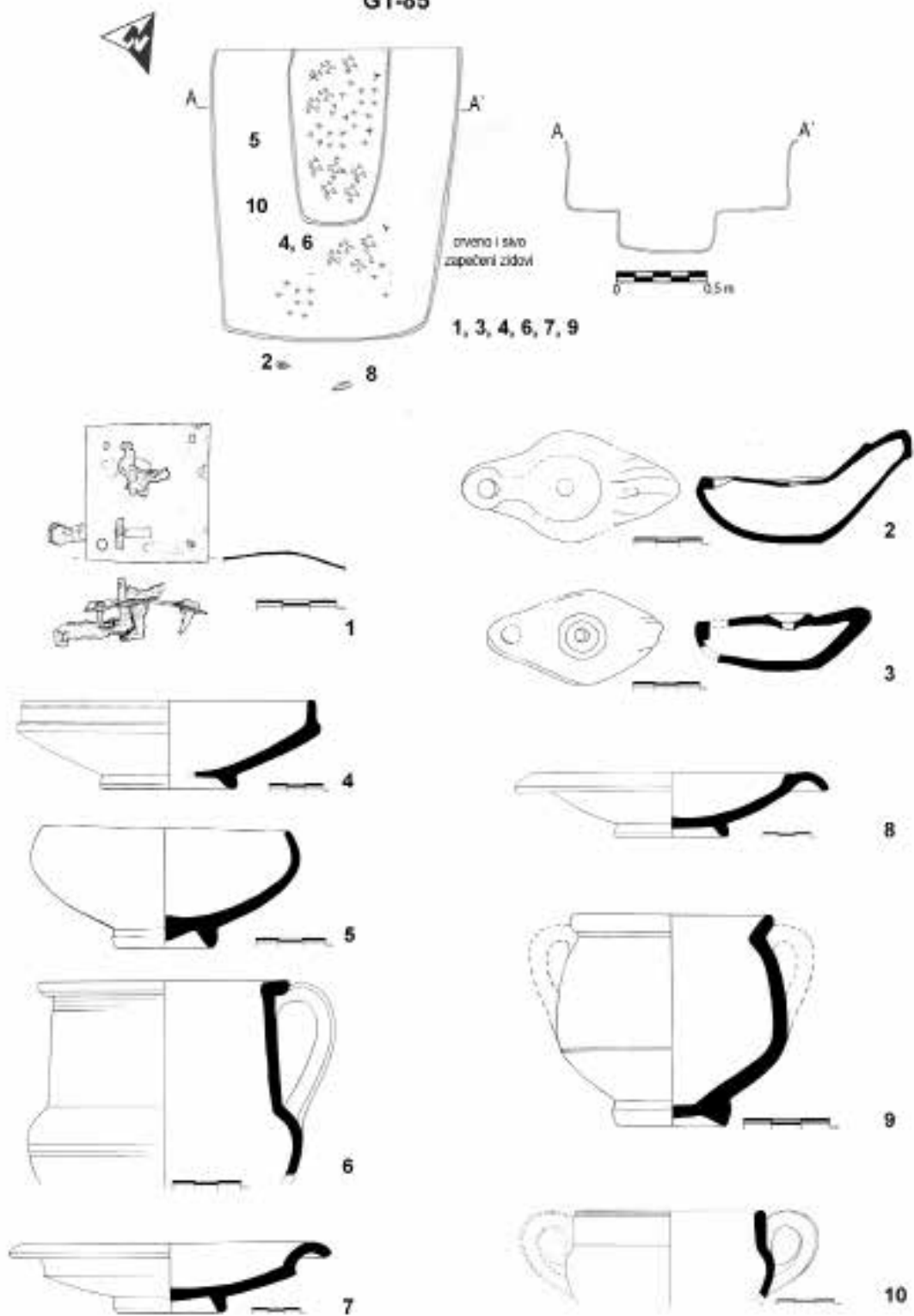
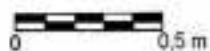
1



2

G1-87

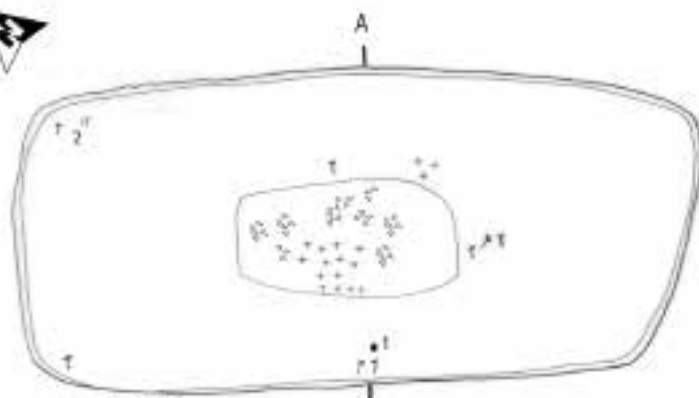
crveno zapečeni
zidovi i dnoALEKSANDAR
SEVER

1



2

TABLA LXXIV

G1-88

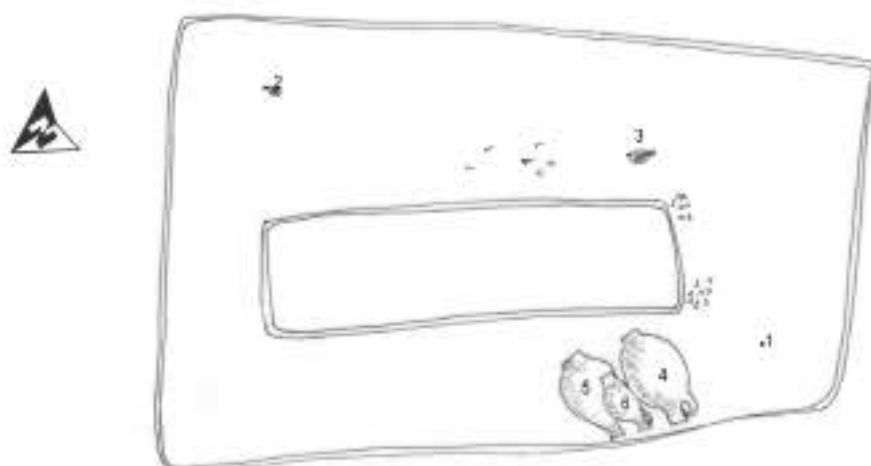

crveno i sivo
zapečeni zidovi



1



2



3

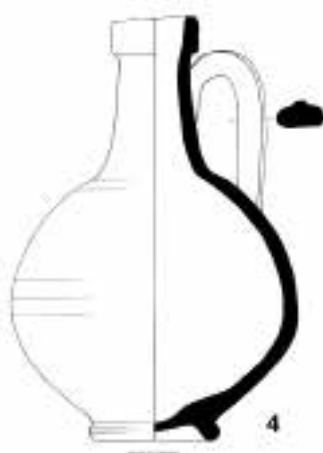

4

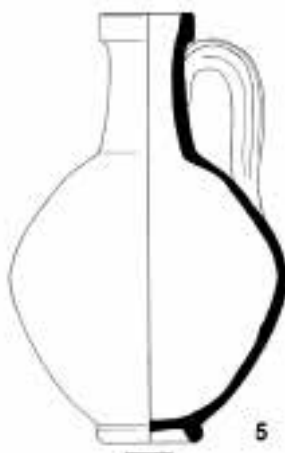

5



6

TABLA LXXV

G1-90

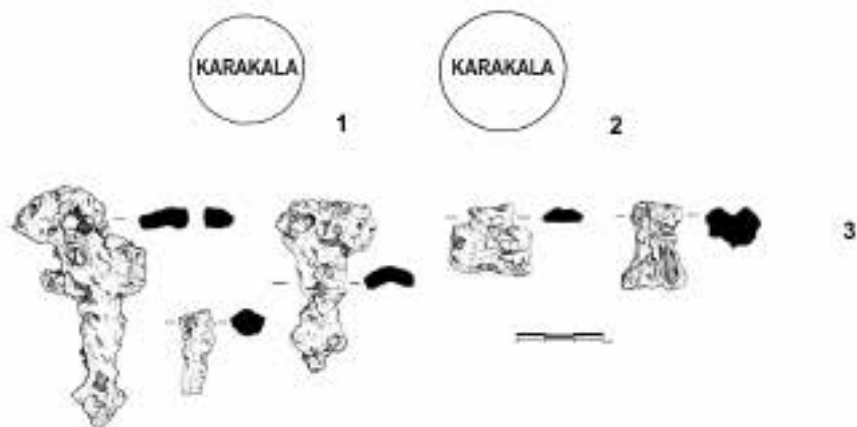
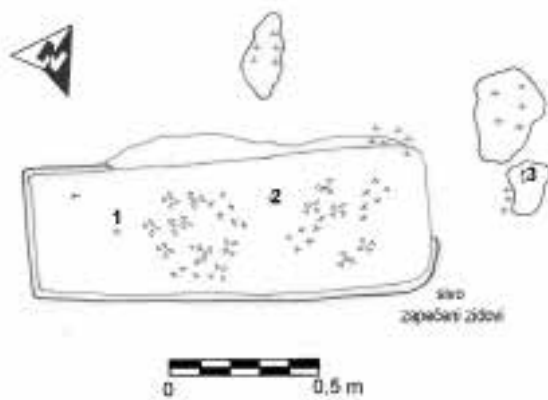

G1-89



TABLA LXXVI

G-91



G1-93

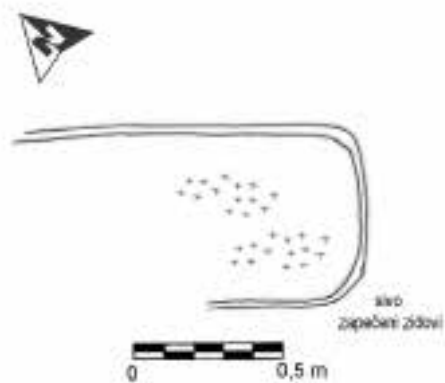
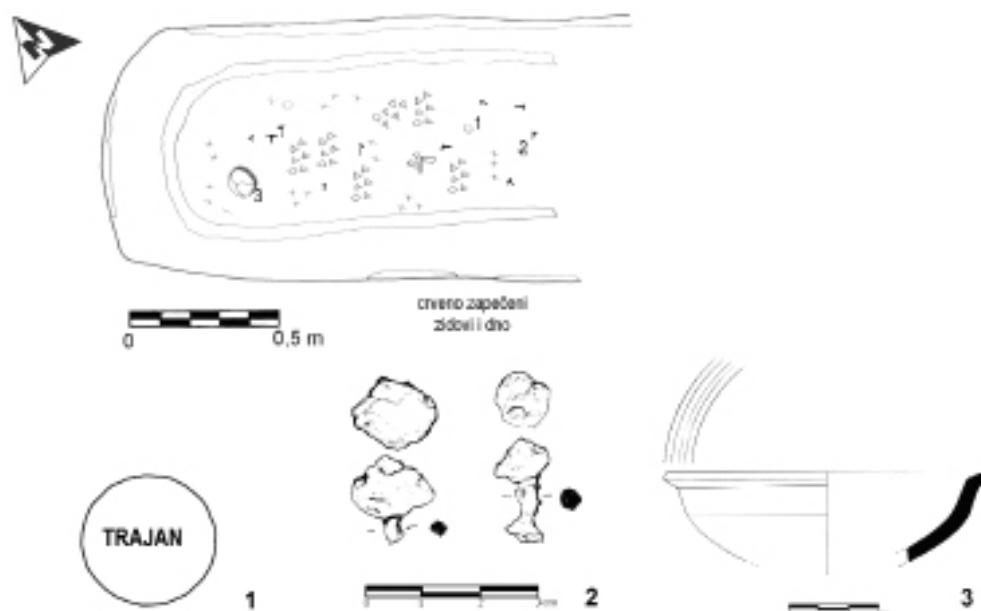

TABLA LXXVII

G1-95



G1-94

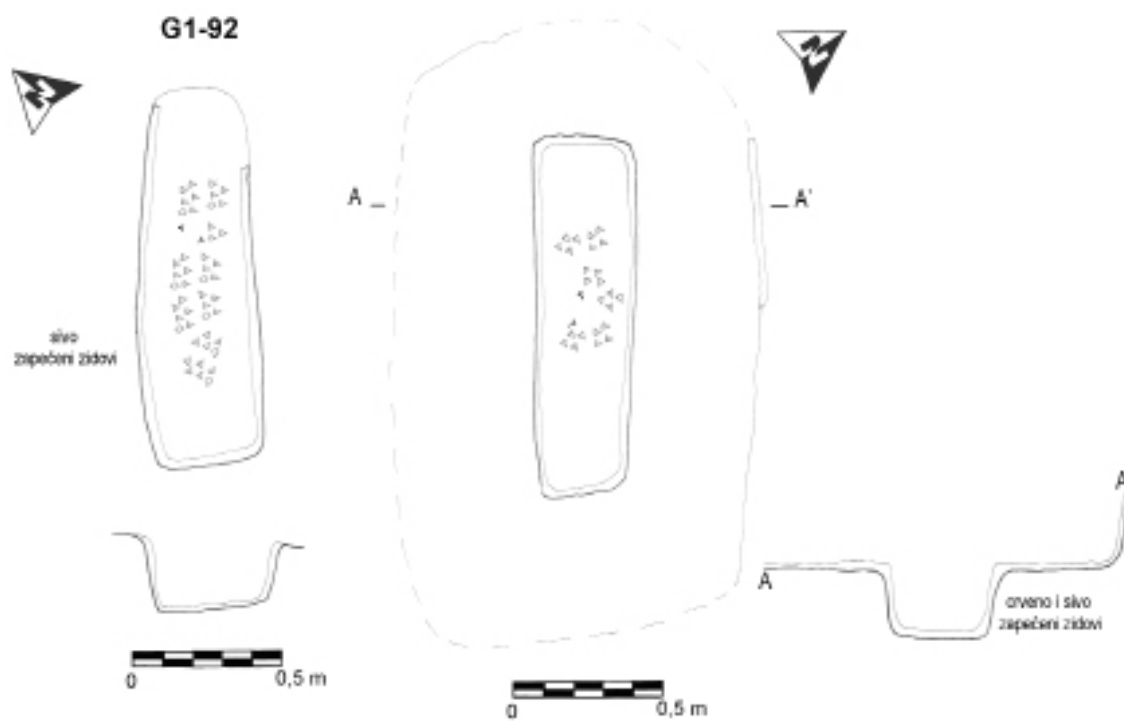
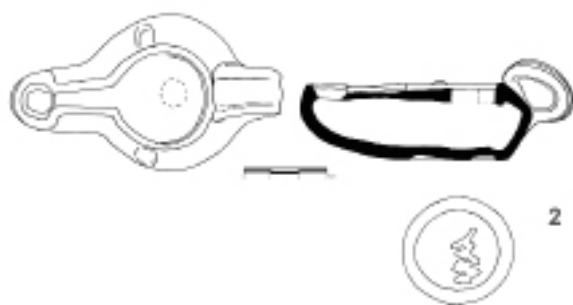
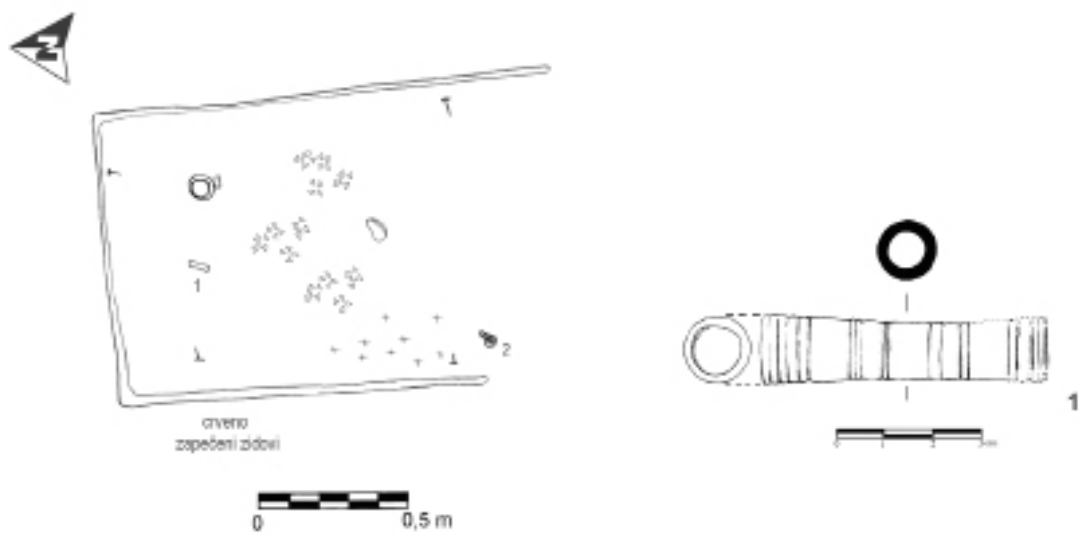

TABLA LXXVIII

G1-96



G1-97

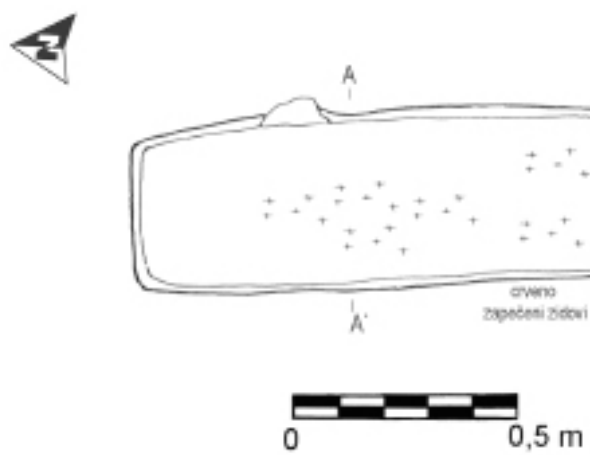
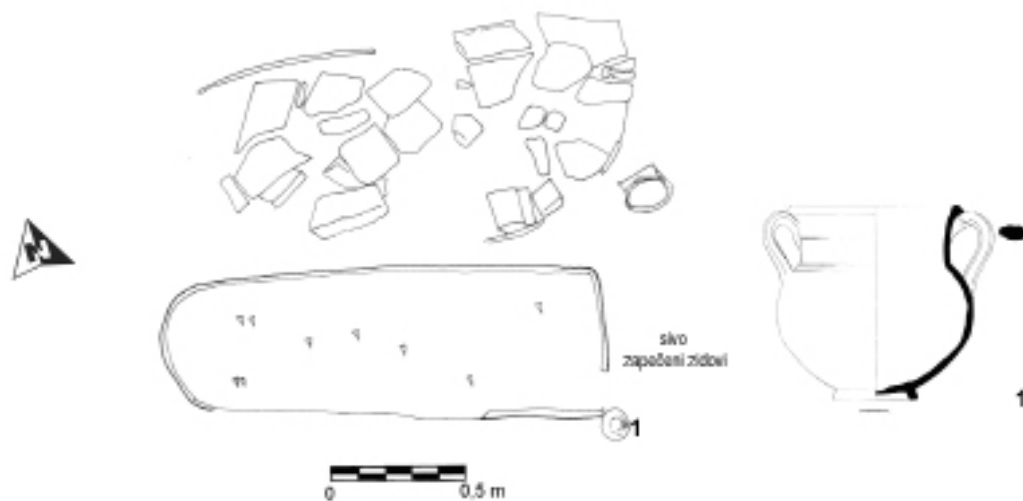

TABLA LXXIX

G1-99



G1-98

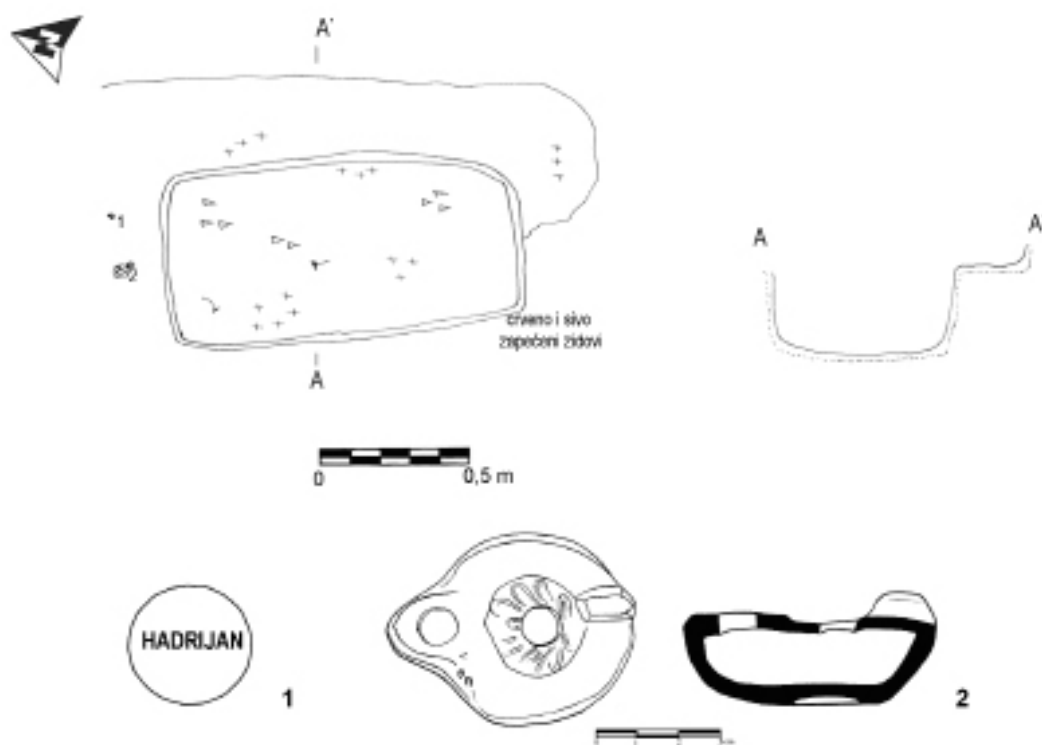
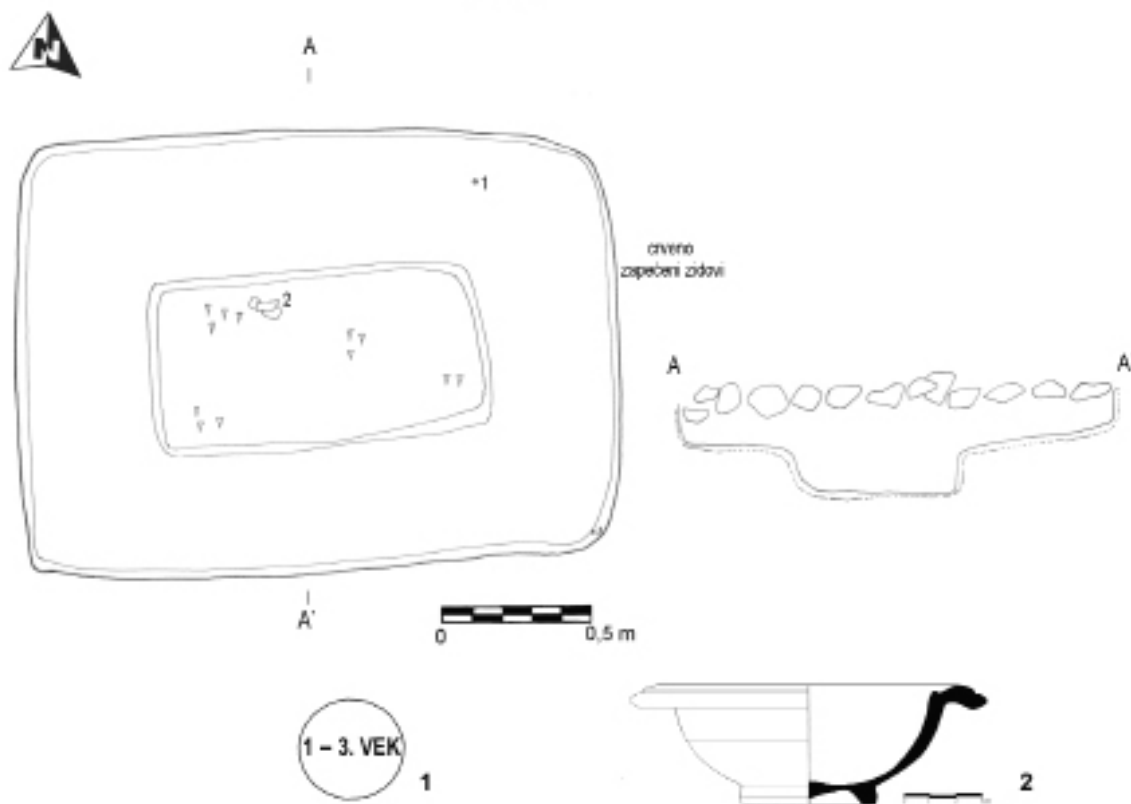

TABLA LXXX

G1-100

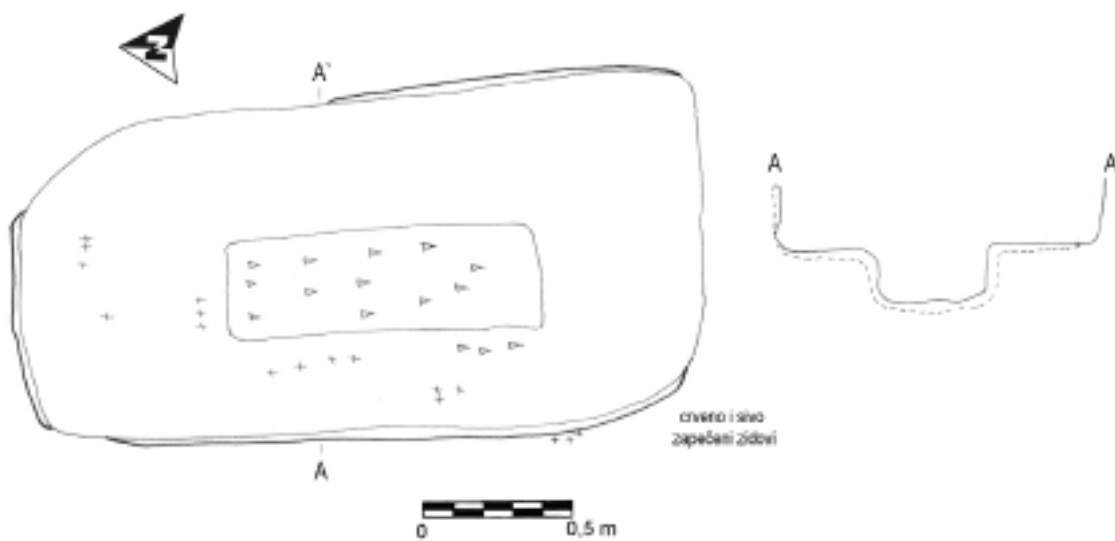

TABLA LXXXI

G1-101

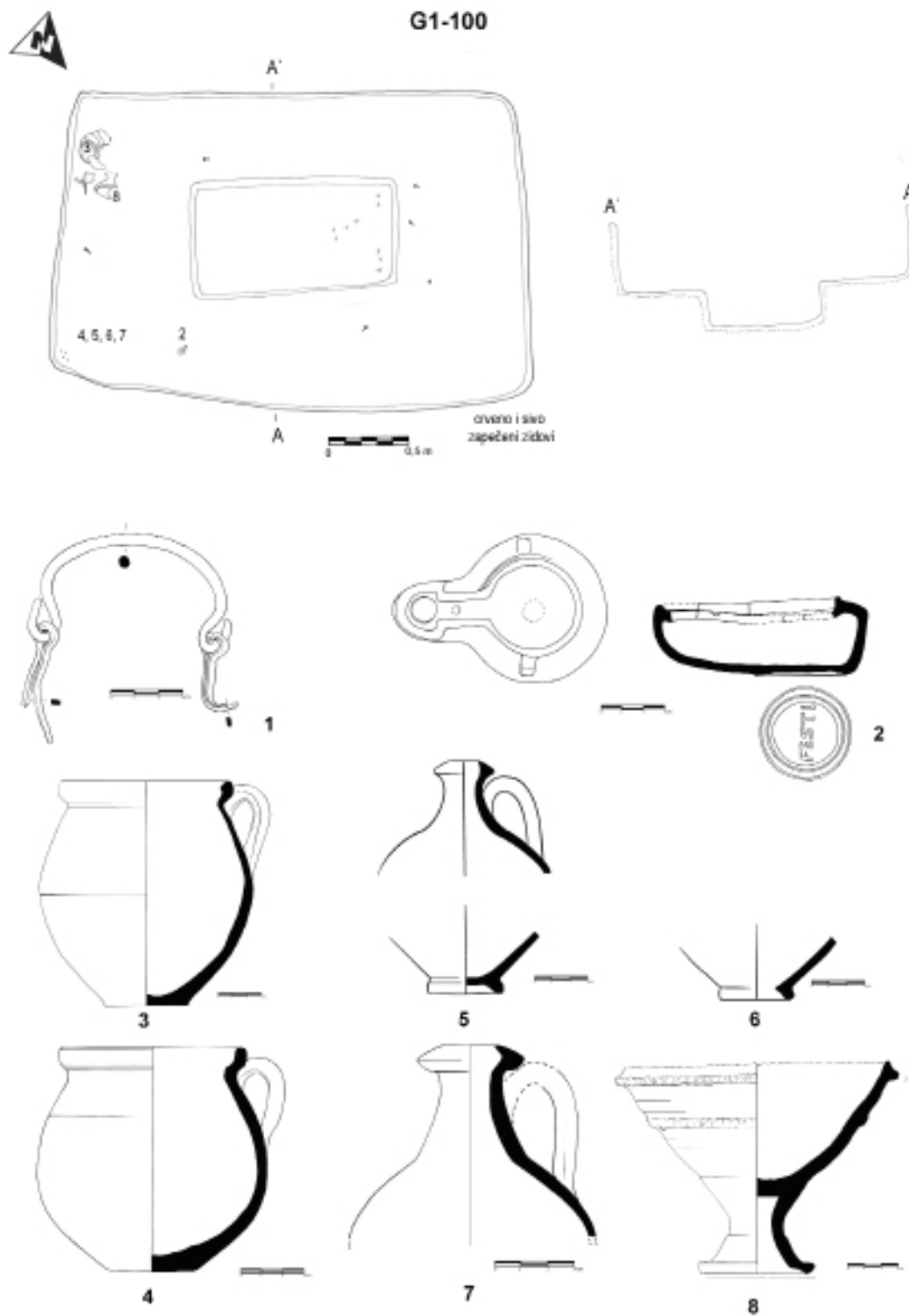

TABLA LXXXII

G1-103



G1-102

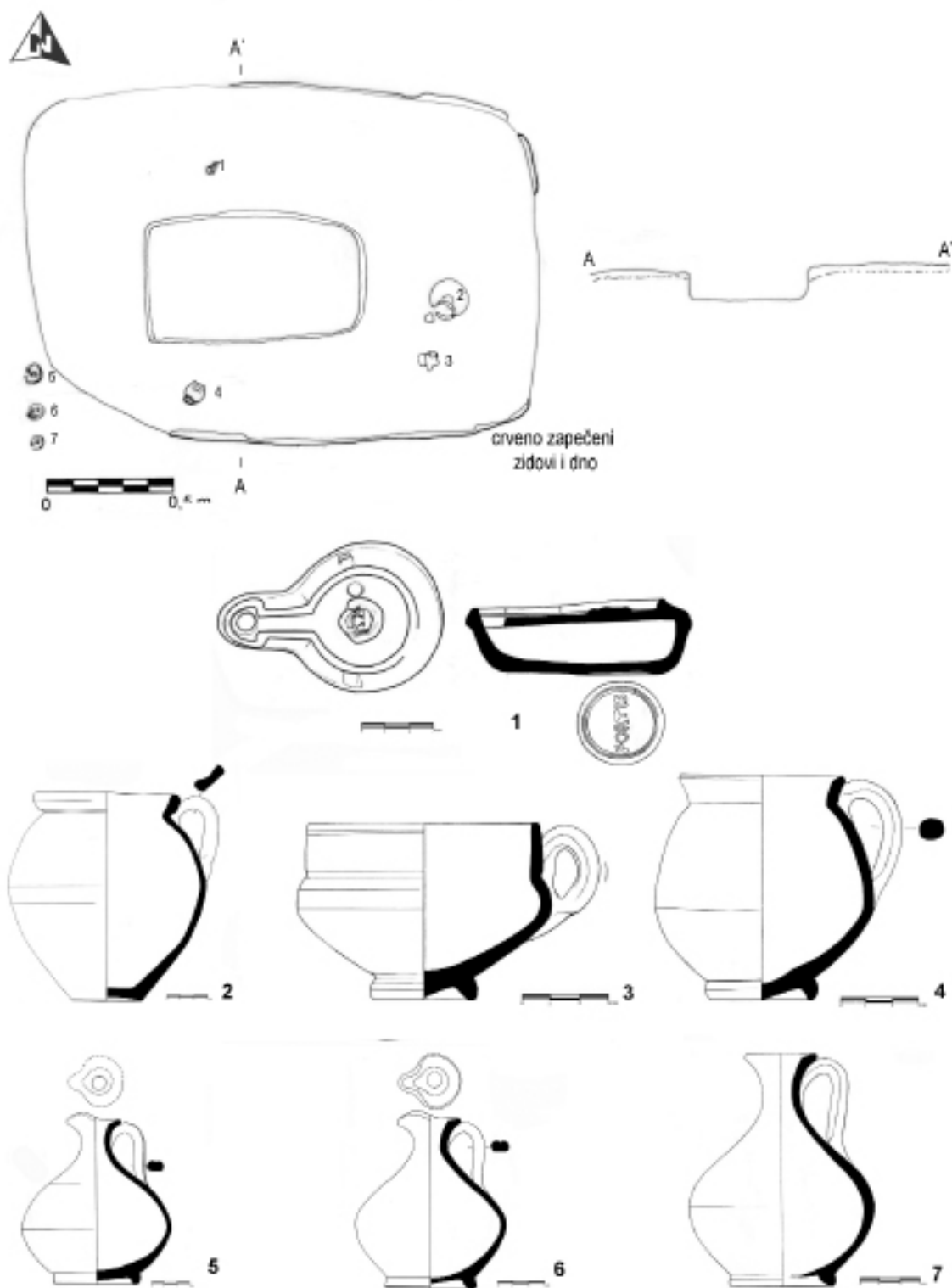
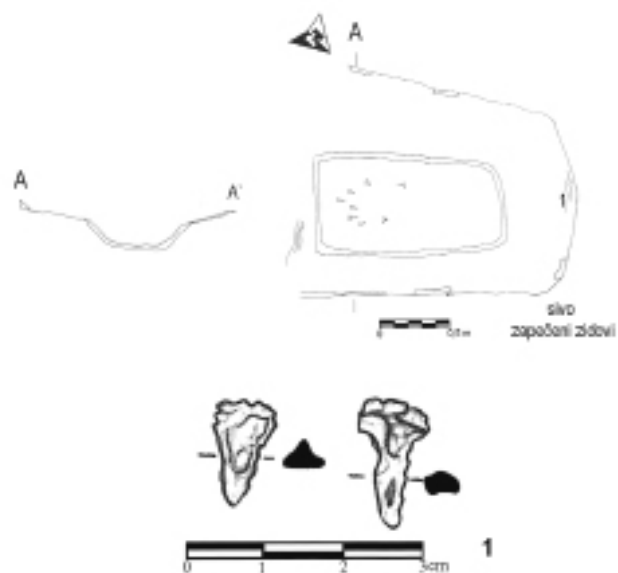

G1-104



crveno zapečeni
zidovi i dno

sivo
zapečeni zidovi

TABLA LXXXIII

G1-105

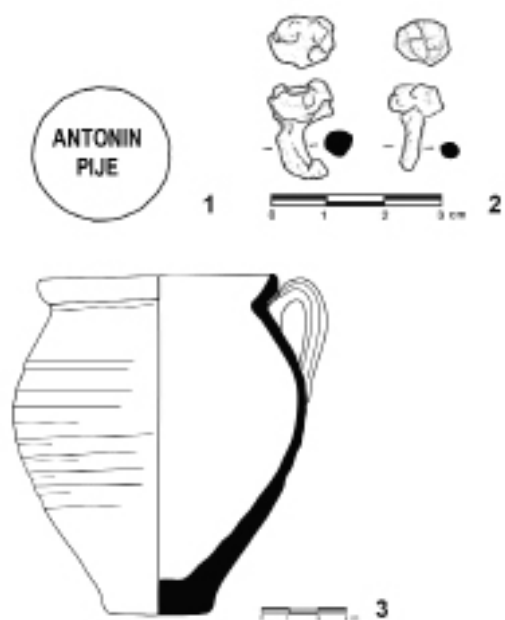
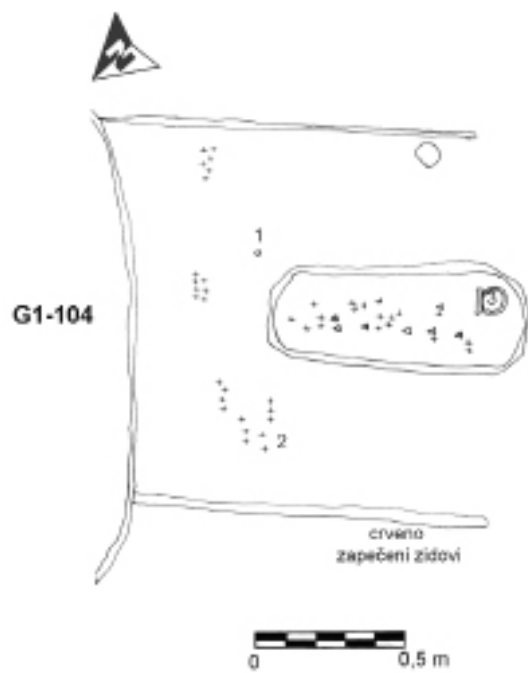

G1-107



TABLA LXXXIV

G1-106

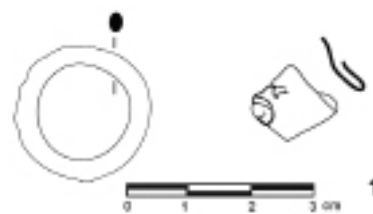
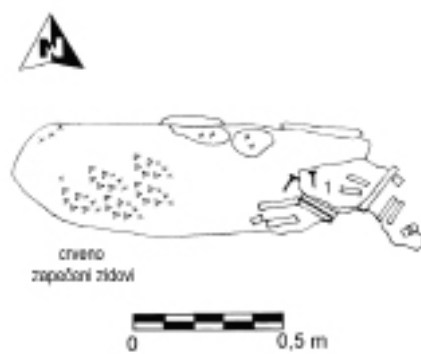

TABLA LXXXV

**G1-108****G1-110**

TABLA LXXXVI

G1-109

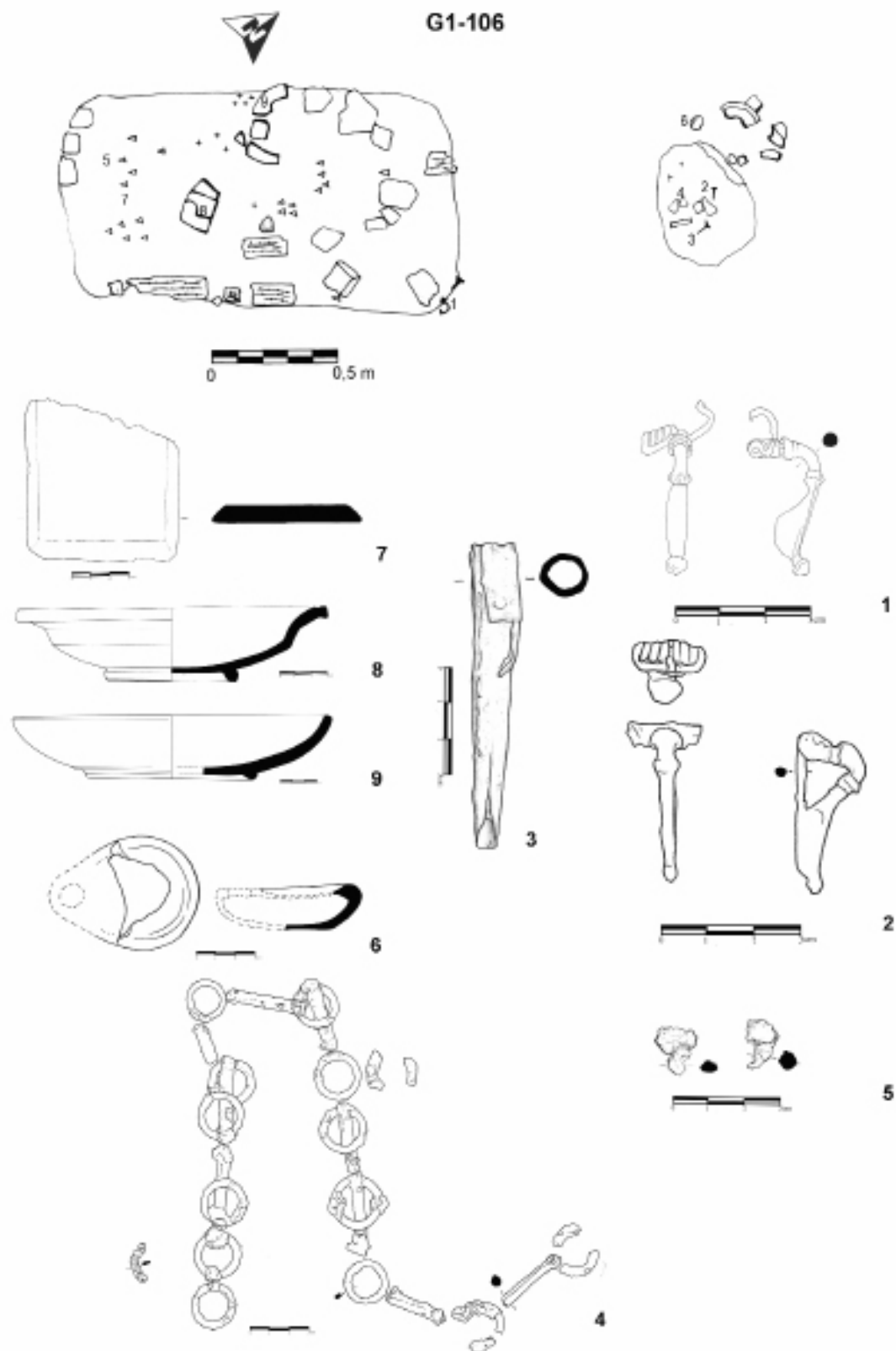

crveno i sivo
zapečeni zidovi

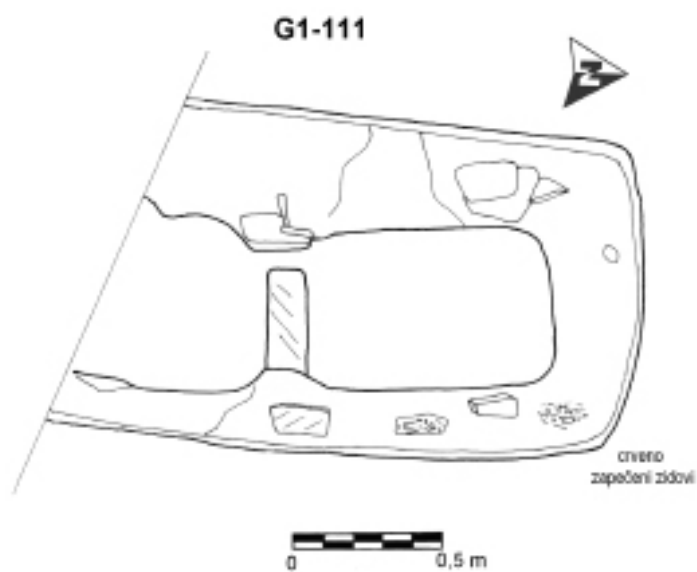
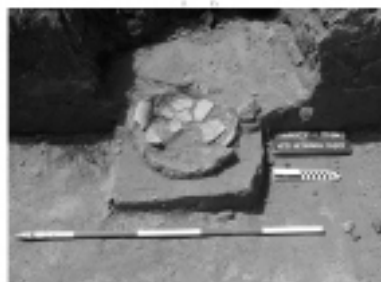
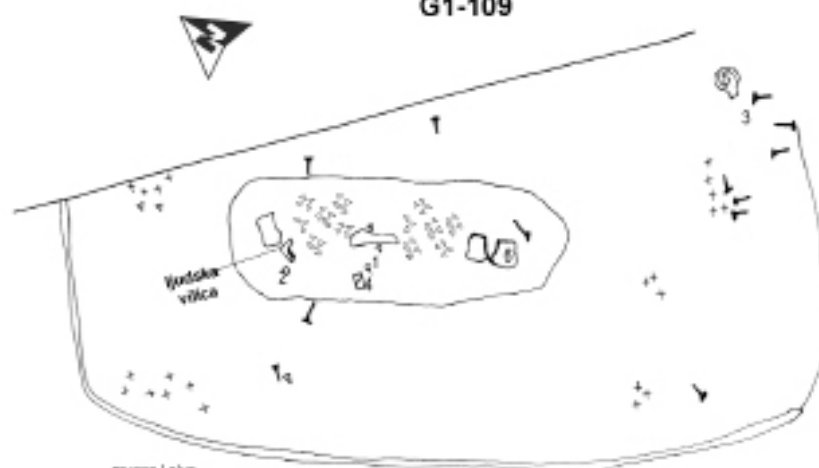

TABLA LXXXVII

G1-112



G1-116

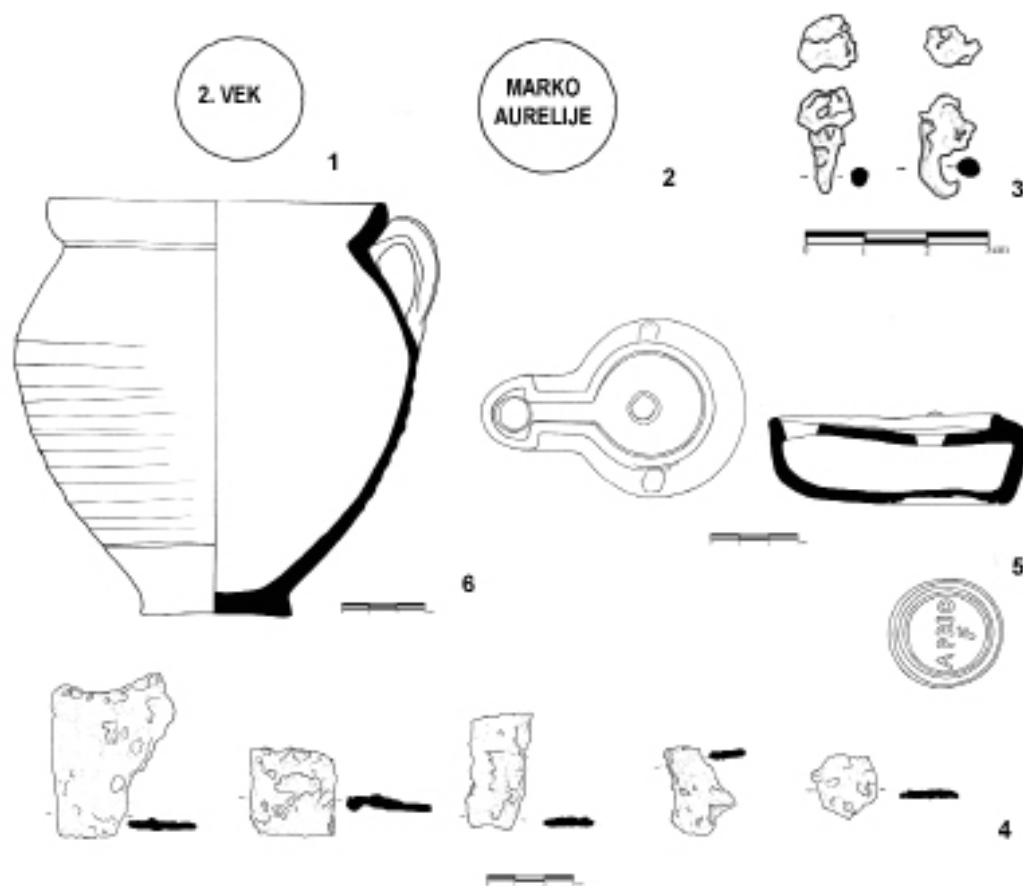
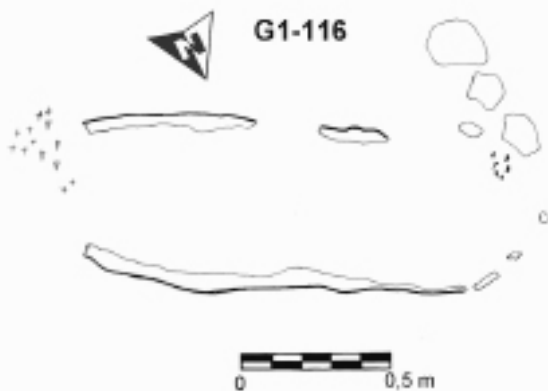

G1-117



TABLA LXXXVIII

G1-113

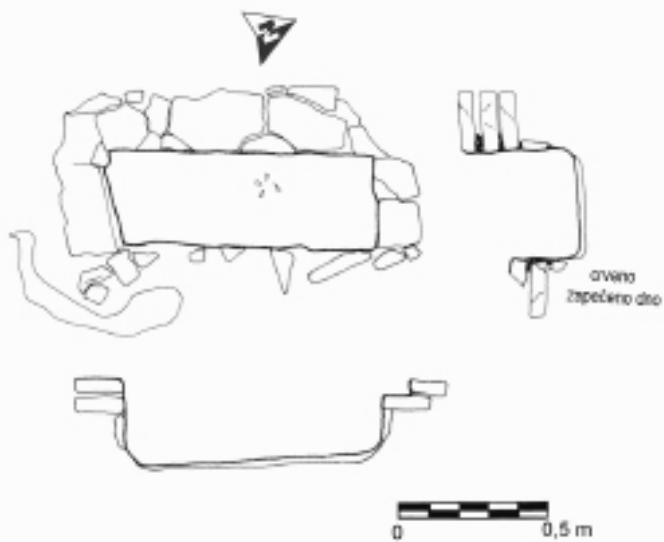
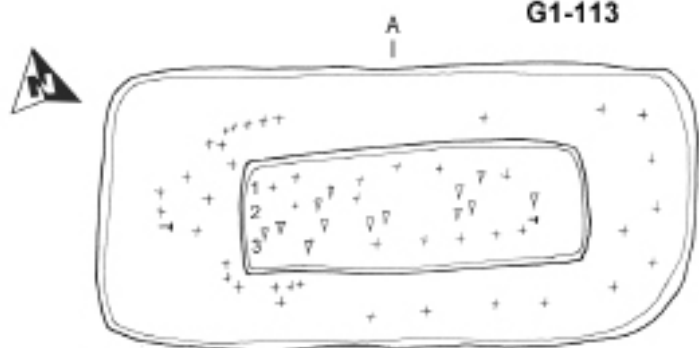

crveno i sivo
zapečeni zidovi

A

A'

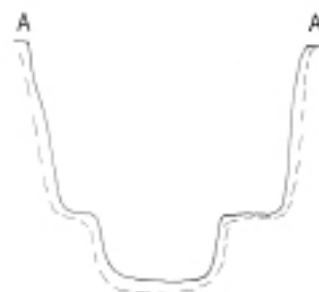

1



2



3

G1-114



crveno i sivo
zapečeni zidovi



1



2



3



4

TABLA LXXXIX

G1-115

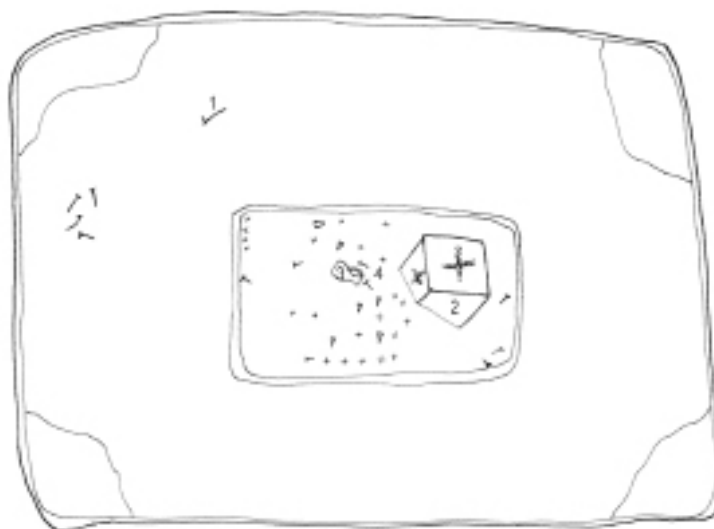
crveno i sivo
žapečni zidovi

0 0,5 m



1

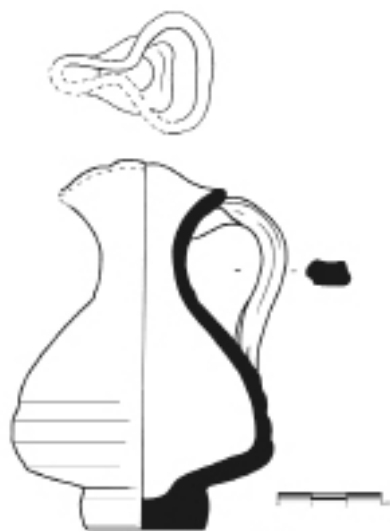

3

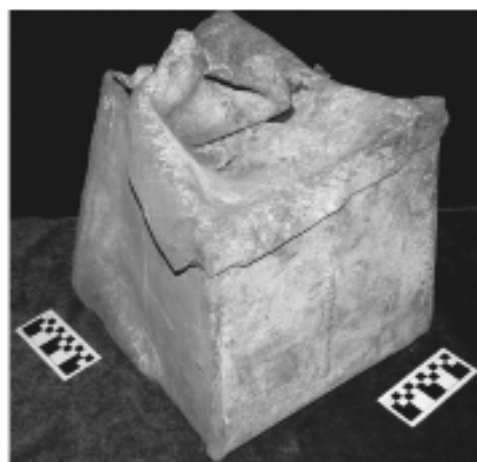

2



4

TABLA XC
G1-118

TABLA XCI
G1-120



G1-119

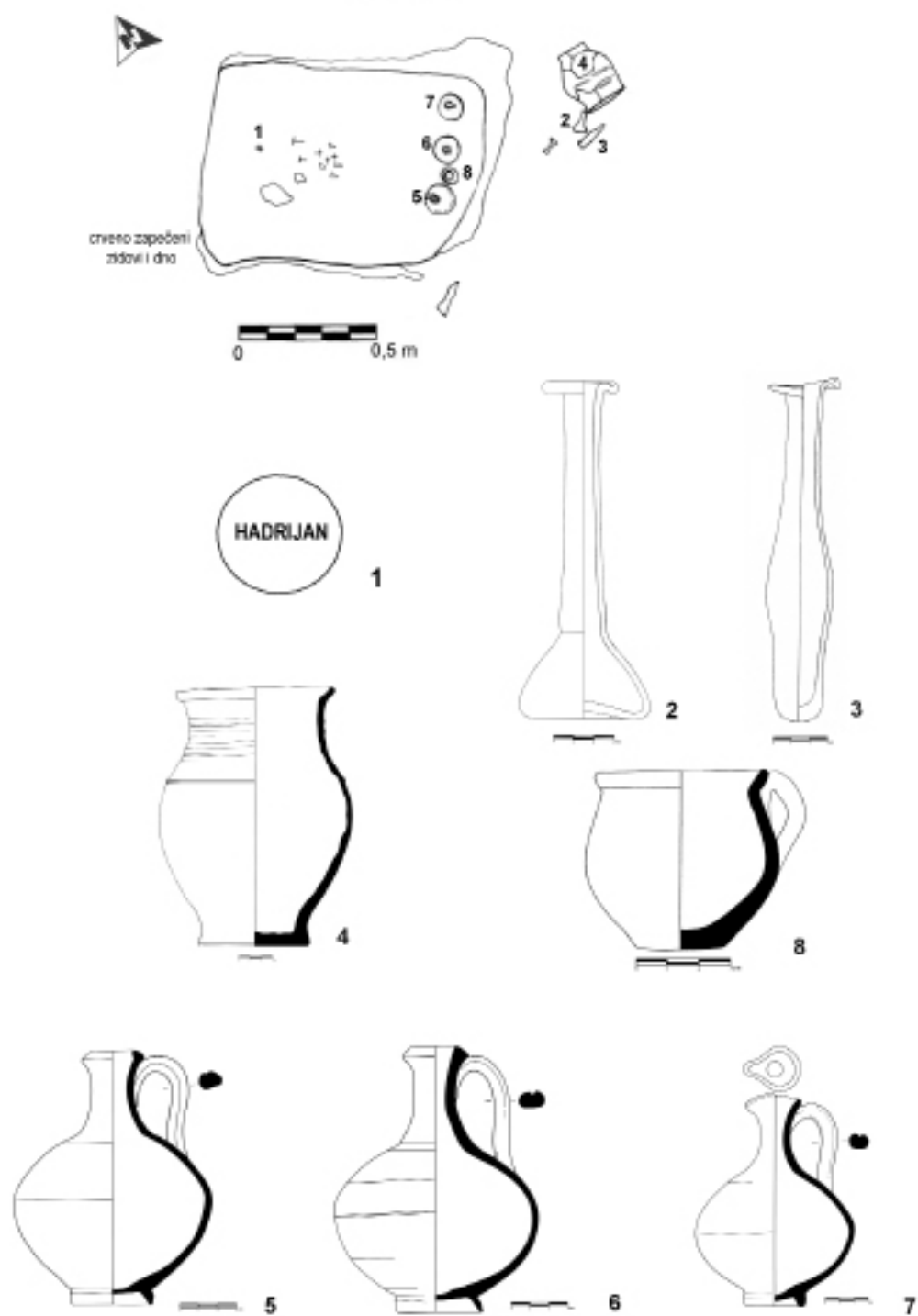
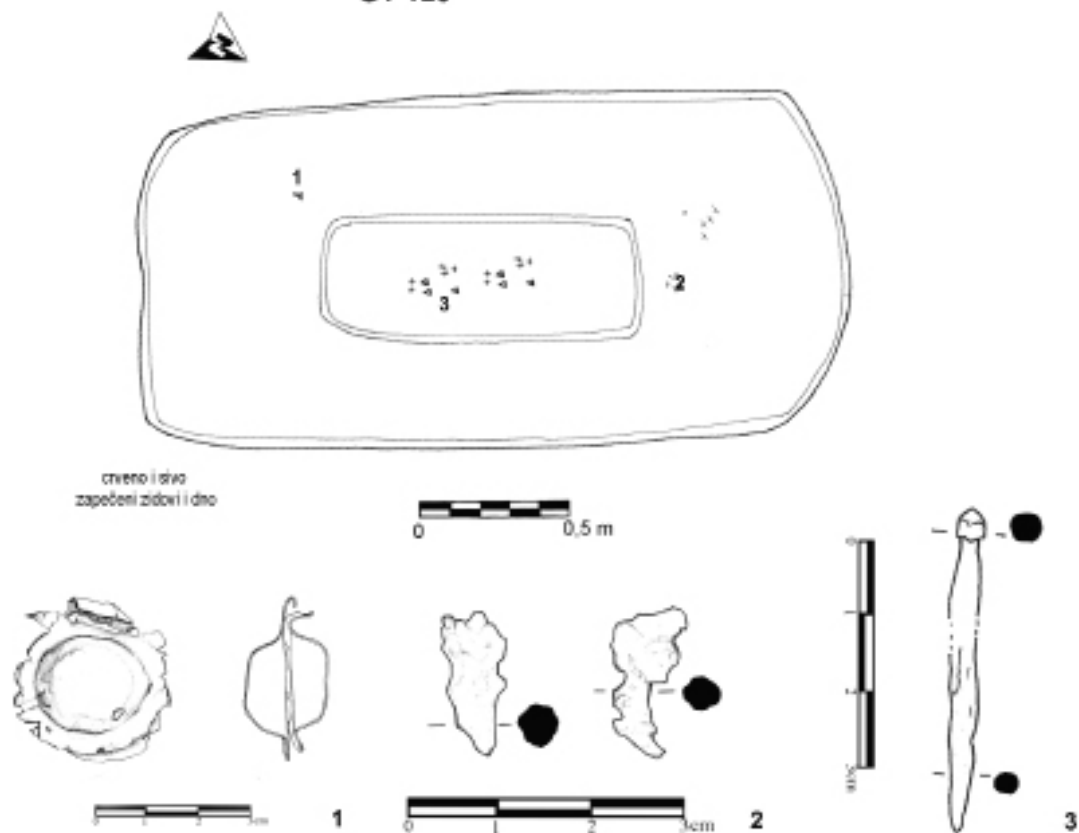

TABLA XCII

G1-121



G1-123

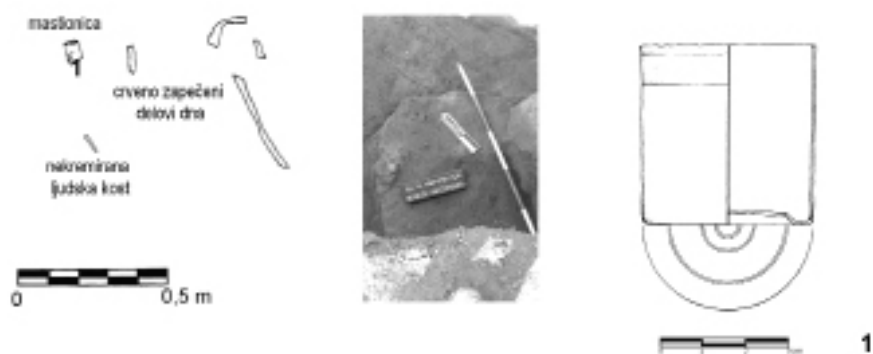
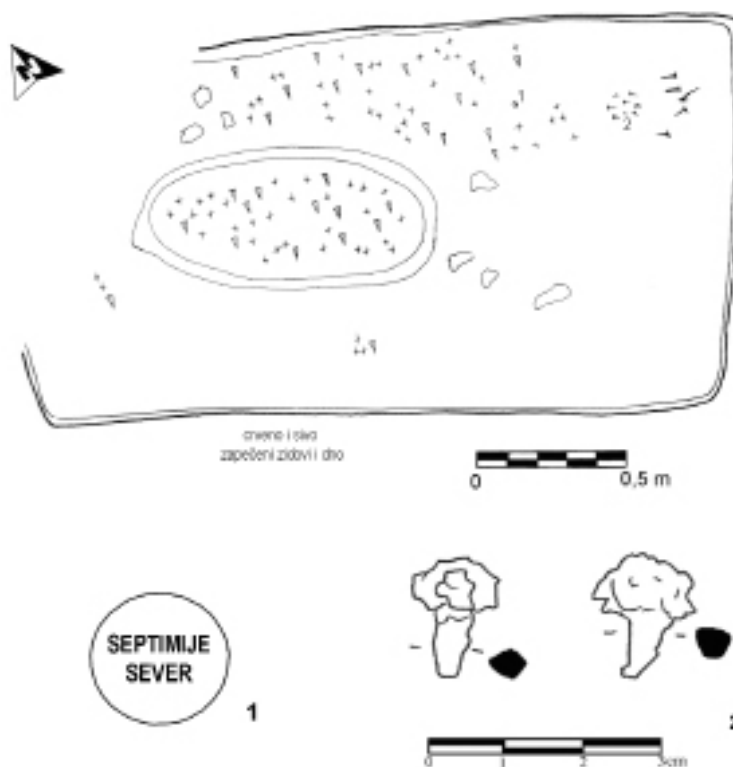

TABLA XCIII

G1-122

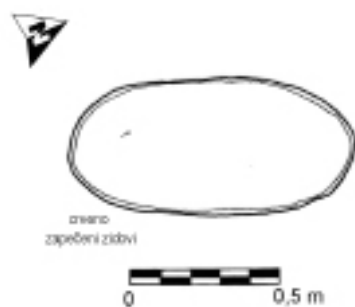

TABLA XCIV

G1-124



G1-126

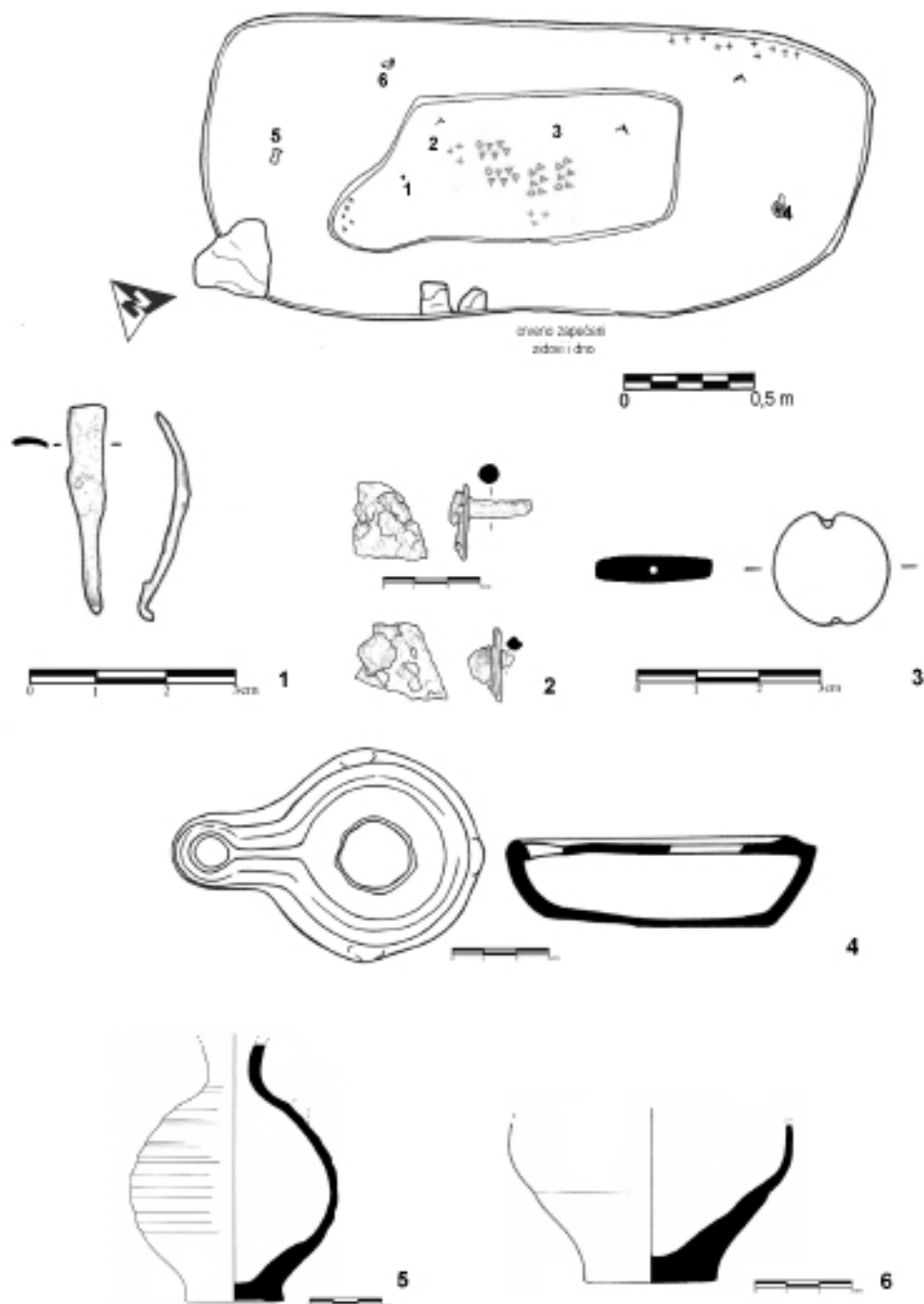
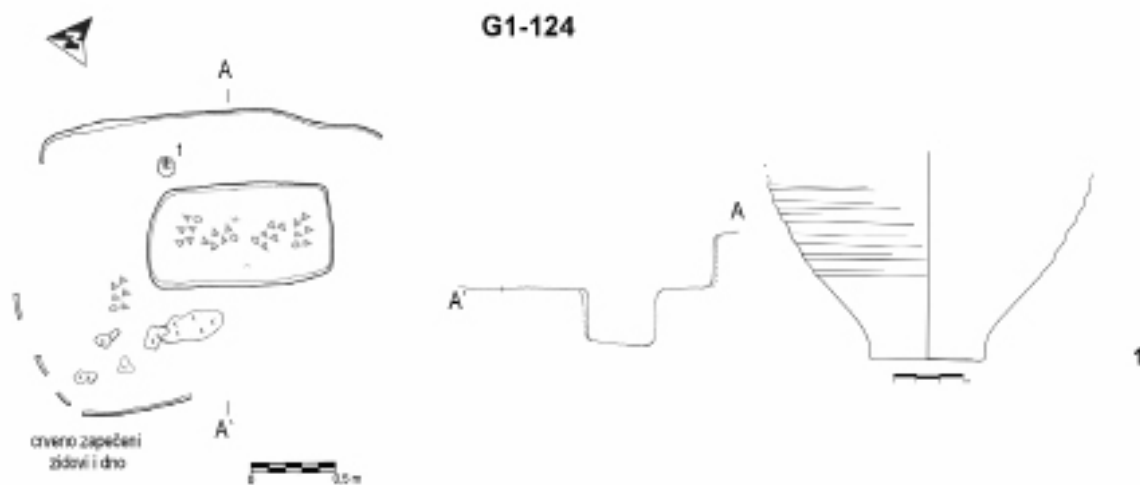
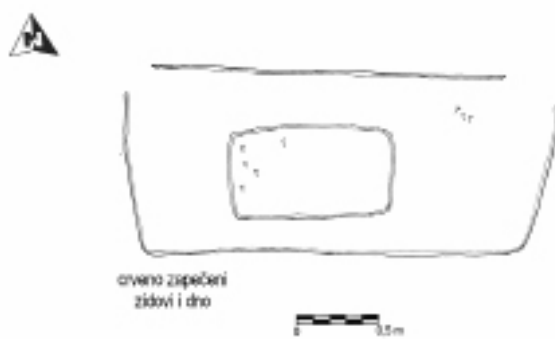

G1-127



TABLA XCV

G1-125



TABLA XCVI
G1-128

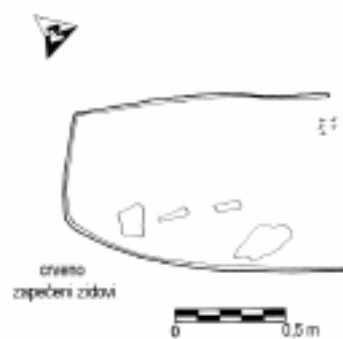

G1-129

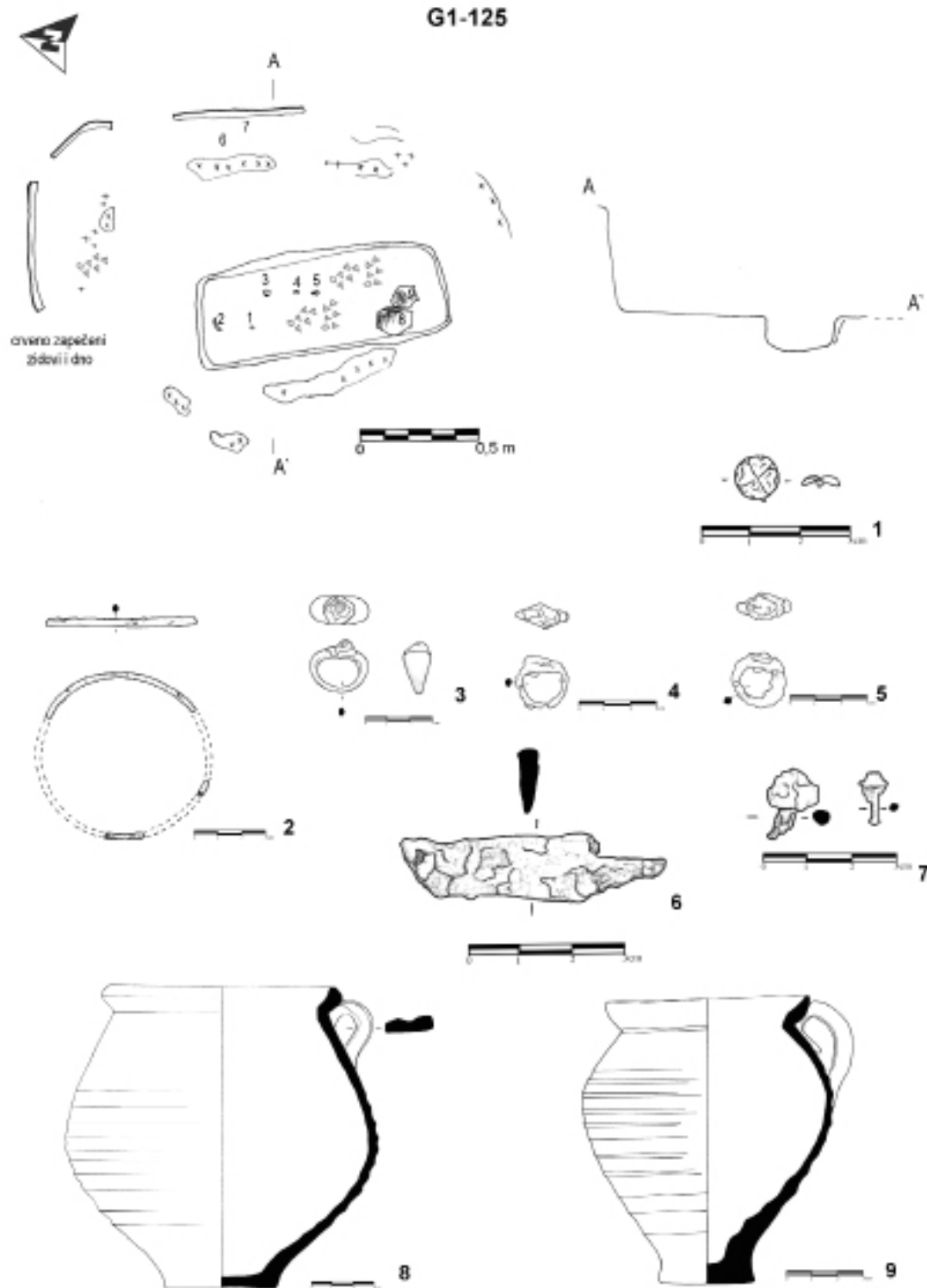
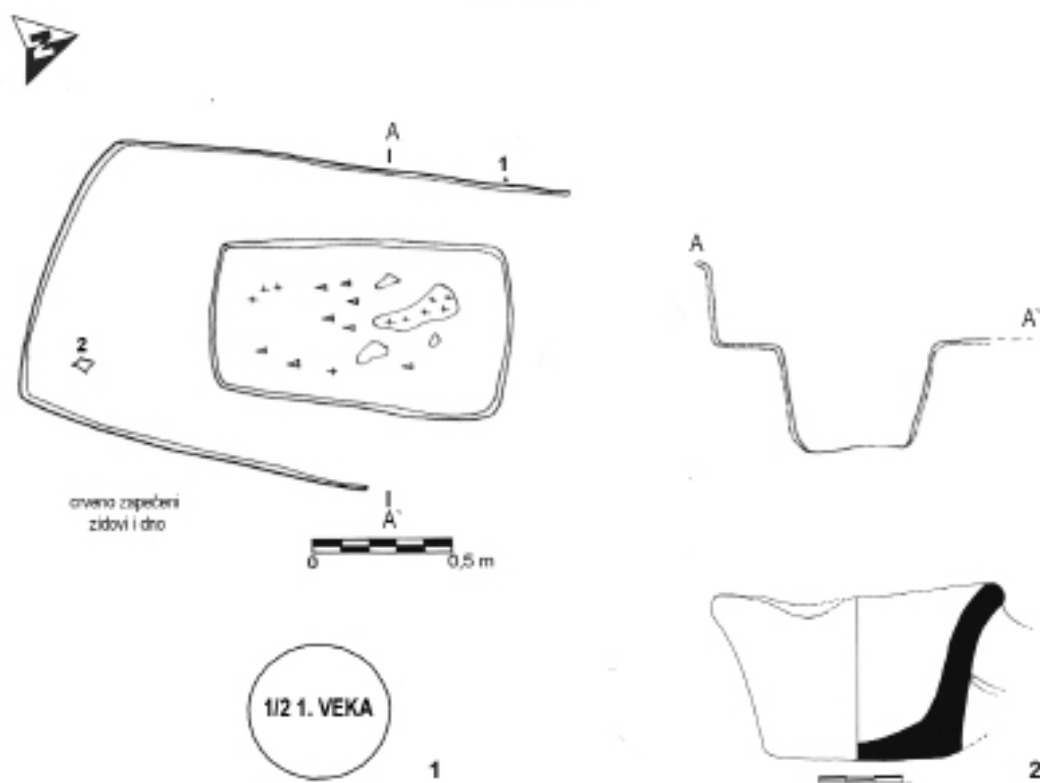

TABLA XCVII

G1-130



G1-131

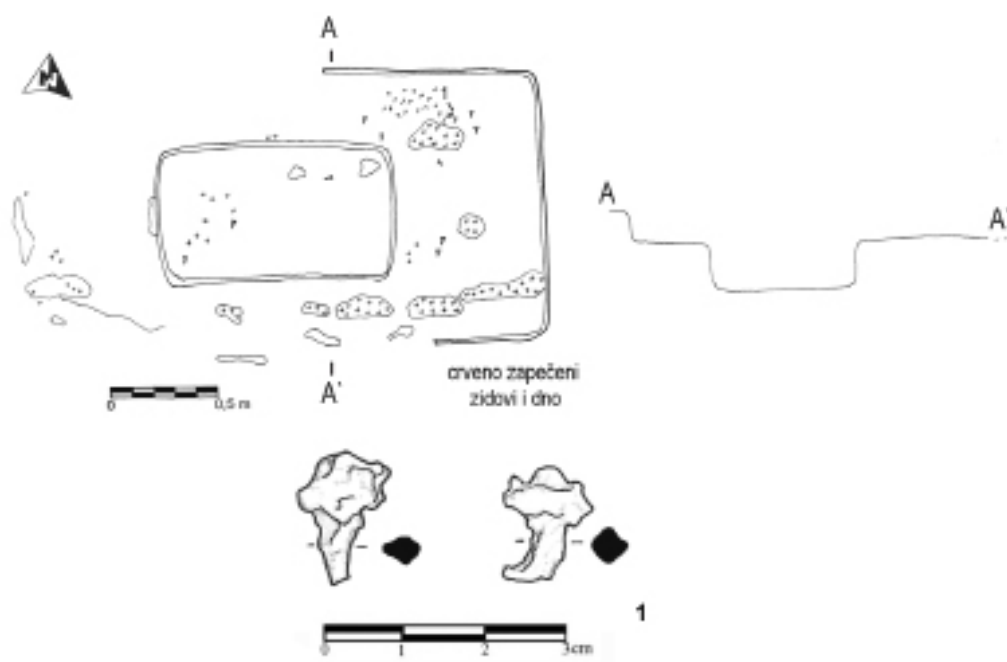
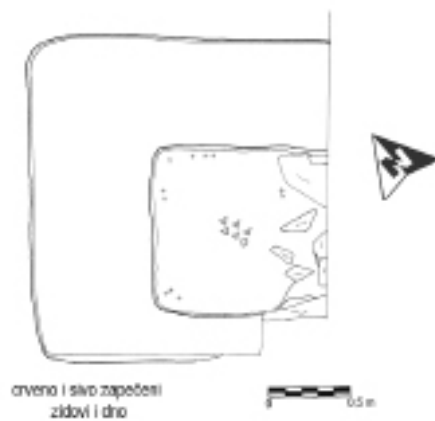

G1-132



TABLA XCVIII

G1-133



G1-134

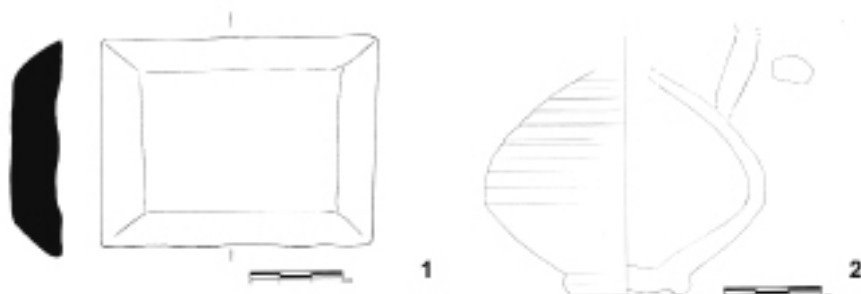
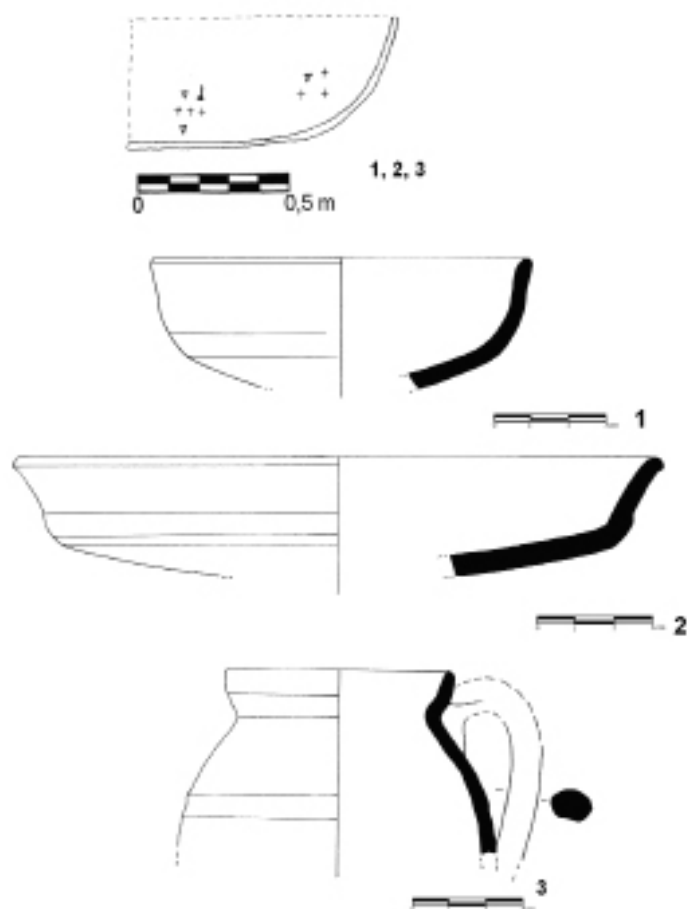

T. XCIX
Zdele 1-17, razmera 1:4

TABLA XCIX

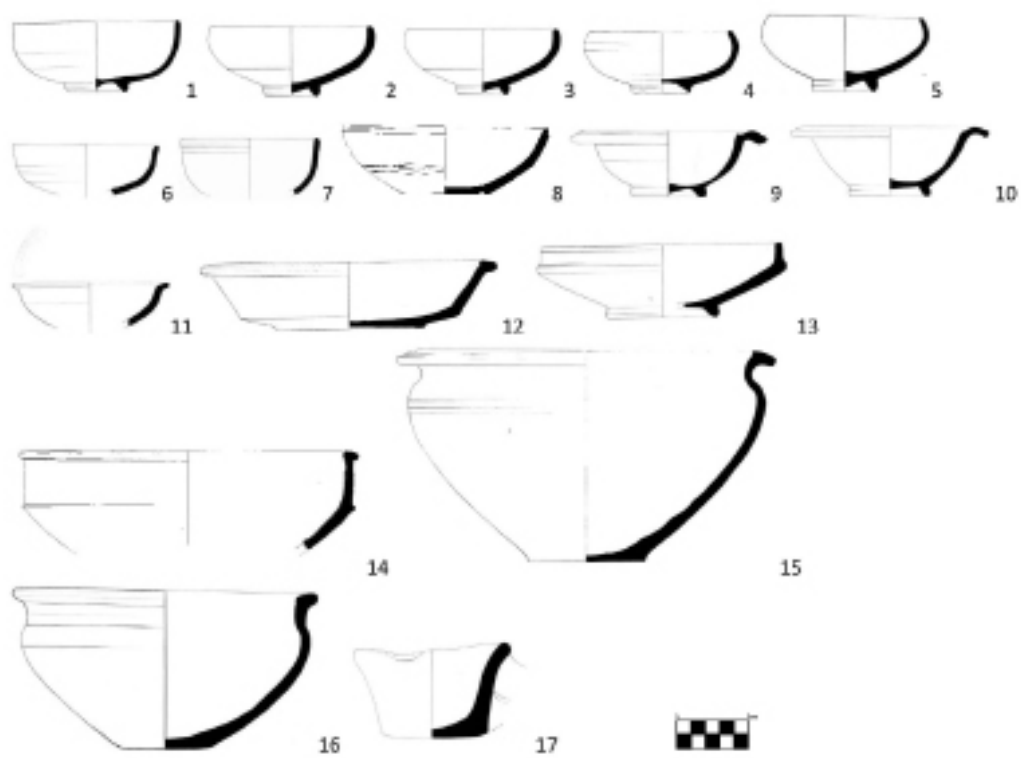

T. C
Lonci 18–37, razmera 1:4

TABLA C

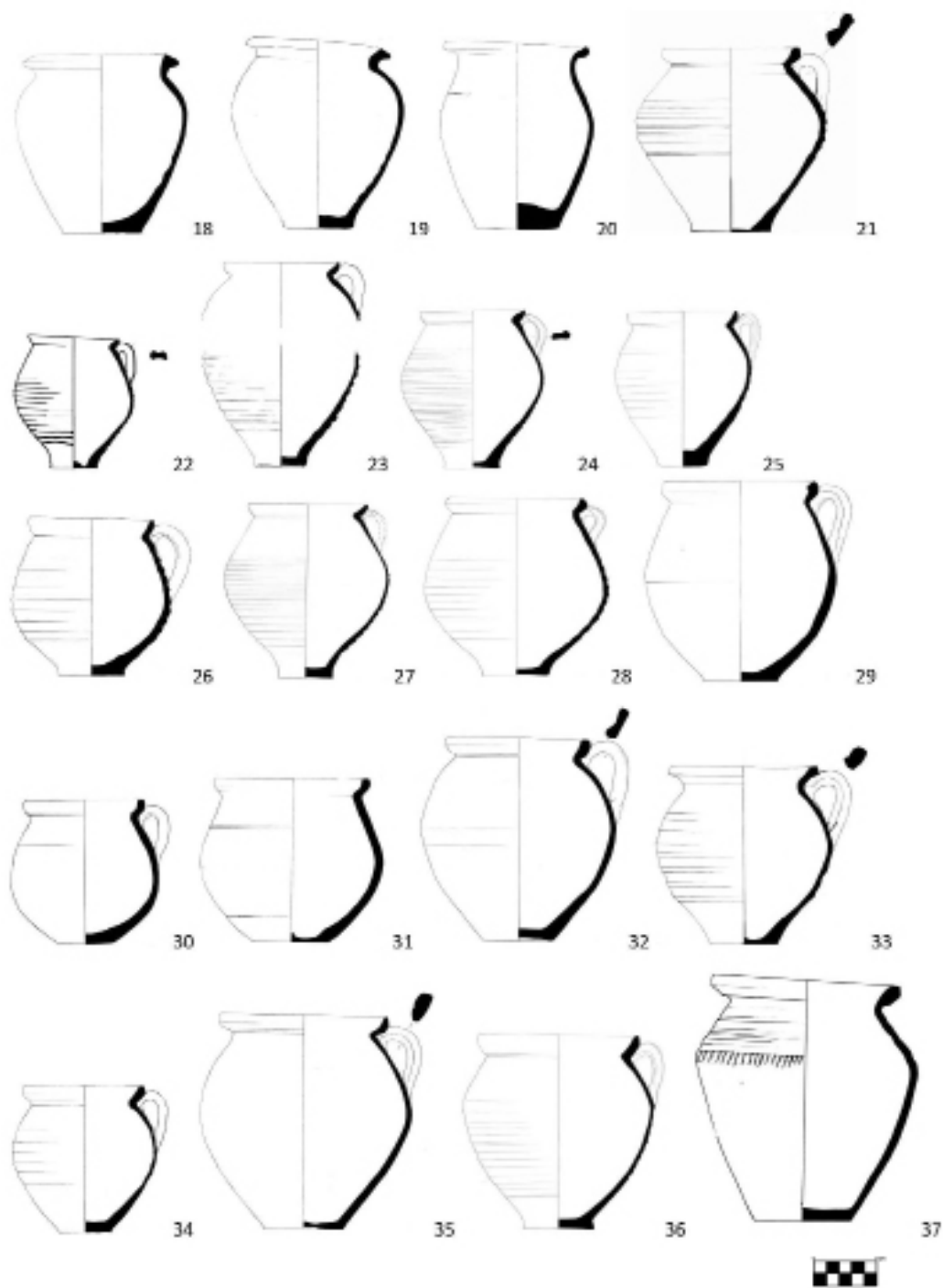

T. CI
Lonci 38–46, razmera 1:4

TABLA CI

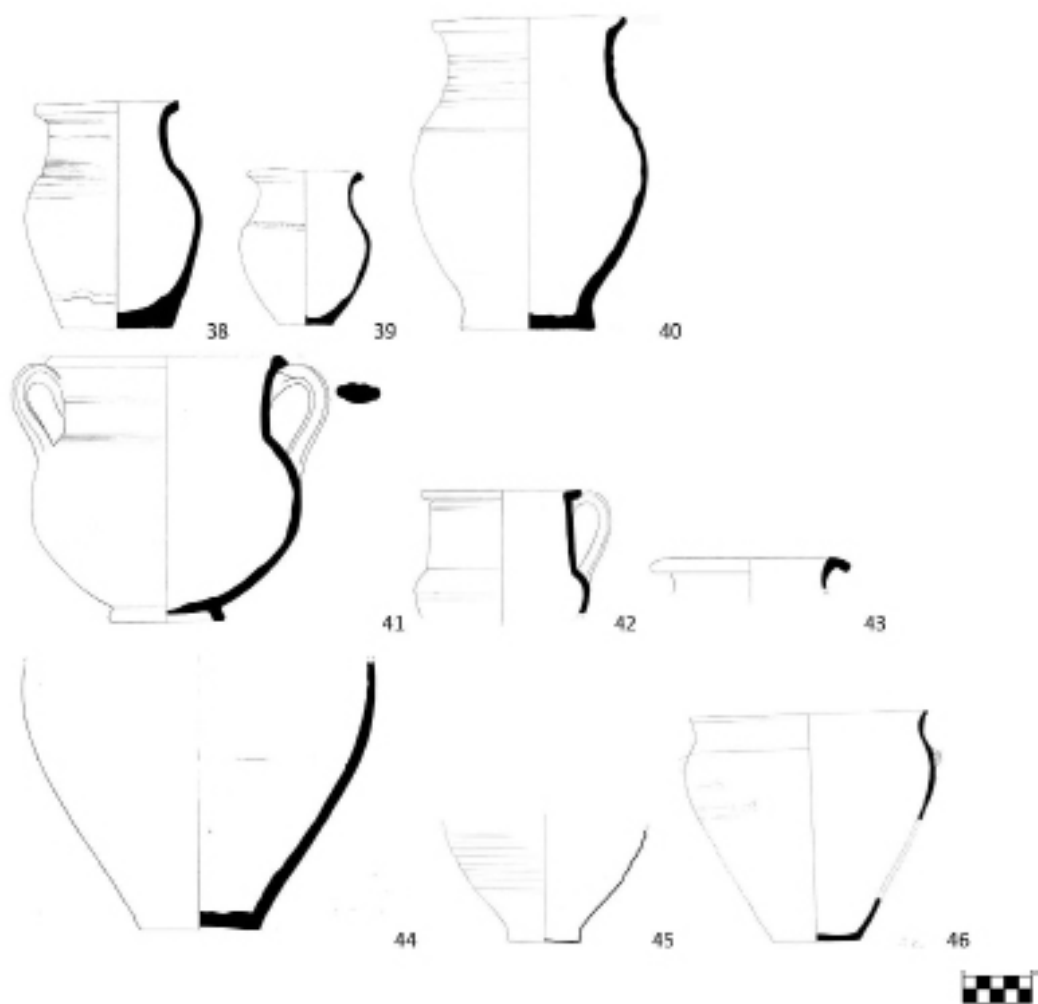

T. CII
Tanjiri 47-73, razmera 1:4

TABLA CII

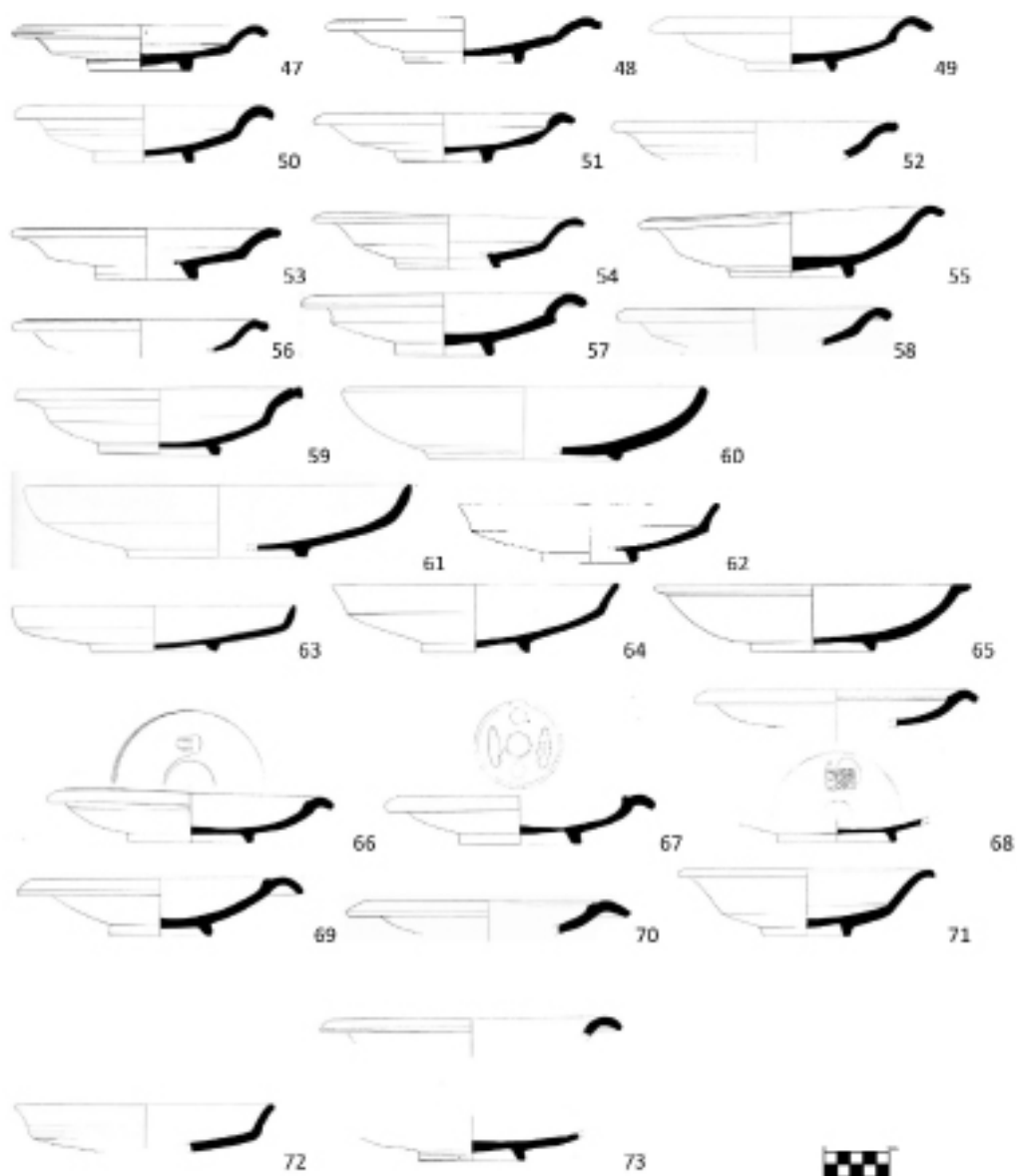

T. CIII
Pehari 74–102, razmera 1:4

TABLA CIII

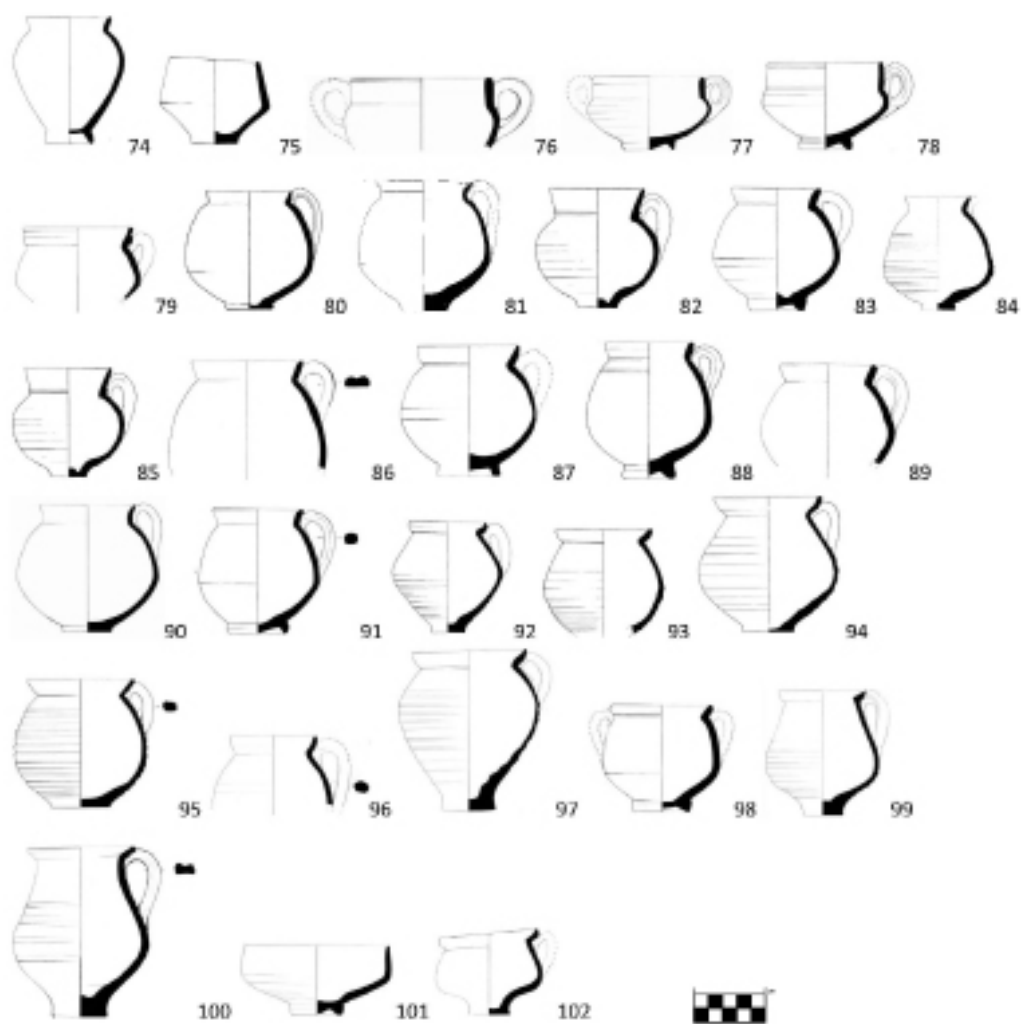

T. CIV
Krčazi 103–131, razmera 1:4

TABLA CIV

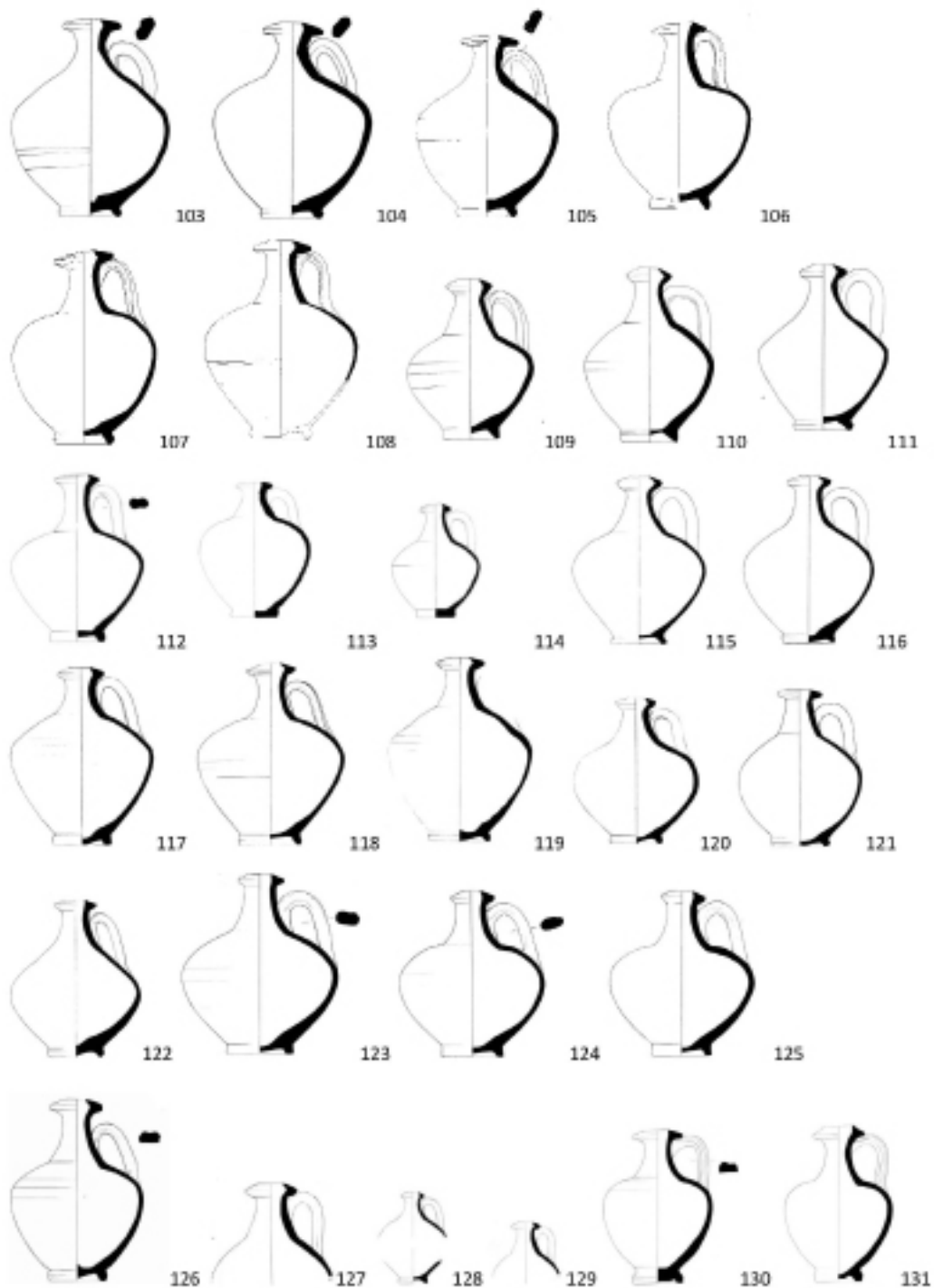

T. CV
Krčazi 132–144, razmera 1:4

TABLA CV

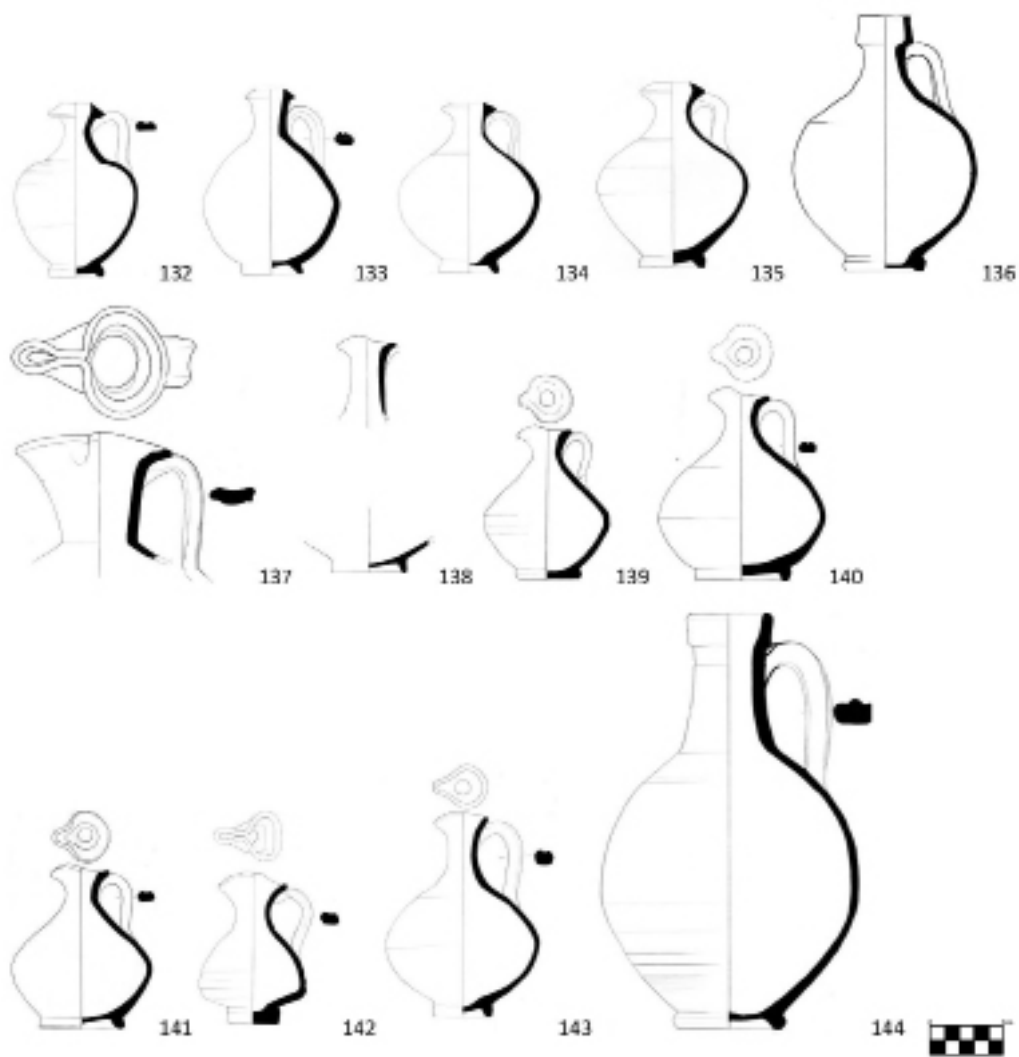

T. CVI
Krčazi 145–168, razmera 1:4

TABLA CVI

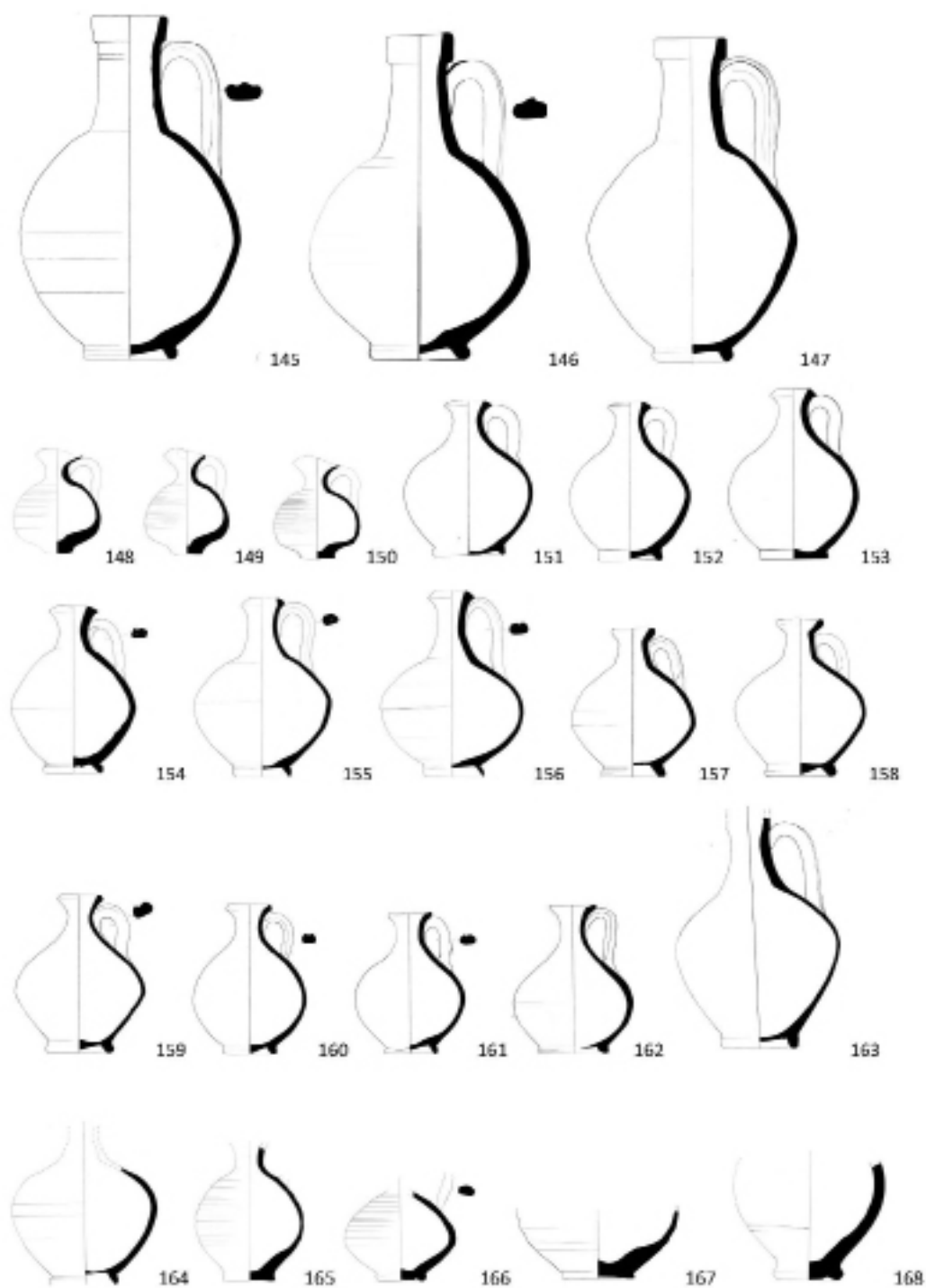

T. CVII
Kadionice 132–144, razmera 1:4

TABLA CVII



TABLA CVIII



G-3

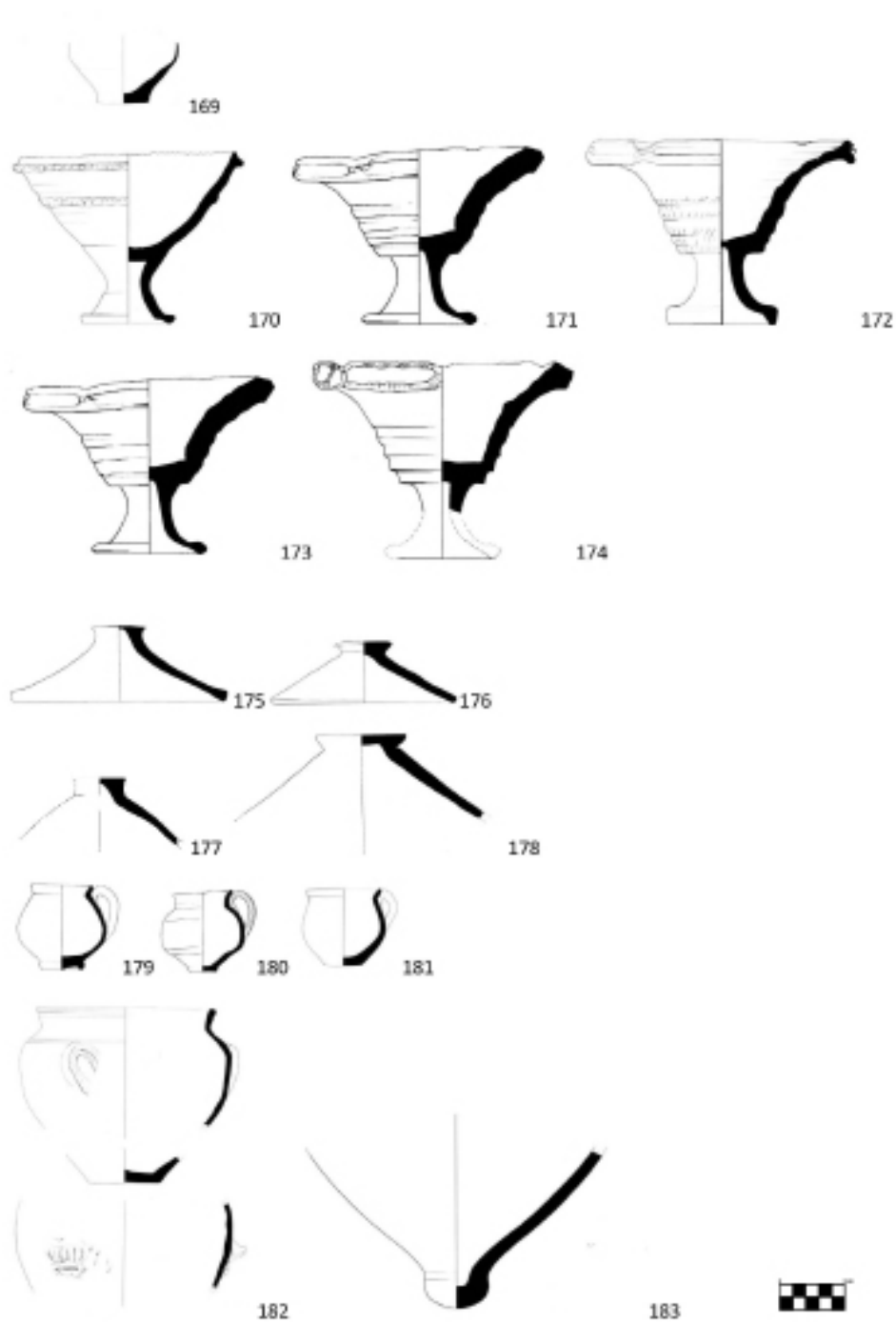

G-16



G-18



G-19

TABLA CIX



G-21



G-23



G-48



G-52

TABLA CX



G-53



G-62



G-60 - pre otvaranja



G-60 - posle otvaranja

TABLA CXI



G-63



G-64



G-70



G-78

TABLA CXII



G1-16



G1-23



G1-32 pre otvaranja



G1-32 posle otvaranja

TABLA CXIII



G1-33



G1-37



G1-34

TABLA CXIV



G1-40



G1-41



G1-43

TABLA CXV



G1-46



G1-50



G1-53



G1-54

TABLA CXVI



G1-55



G1-55 detalj



G1-56



G1-59

TABLA CXVII



G1-66



G1-68



G1-70



G1-72

TABLA CXVIII



G1-74



G1-75



G1-77



G1-80

TABLA CXIX



G1-88



G1-100



G1-99 pre otvaranja



G1-99 posle otvaranja

TABLA CXX



G1-101



G1-104



G1-110



G1-113

TABLA CXXI



G1-115



G1-115 olovna kaset



G1-118



G1-125

KARTE

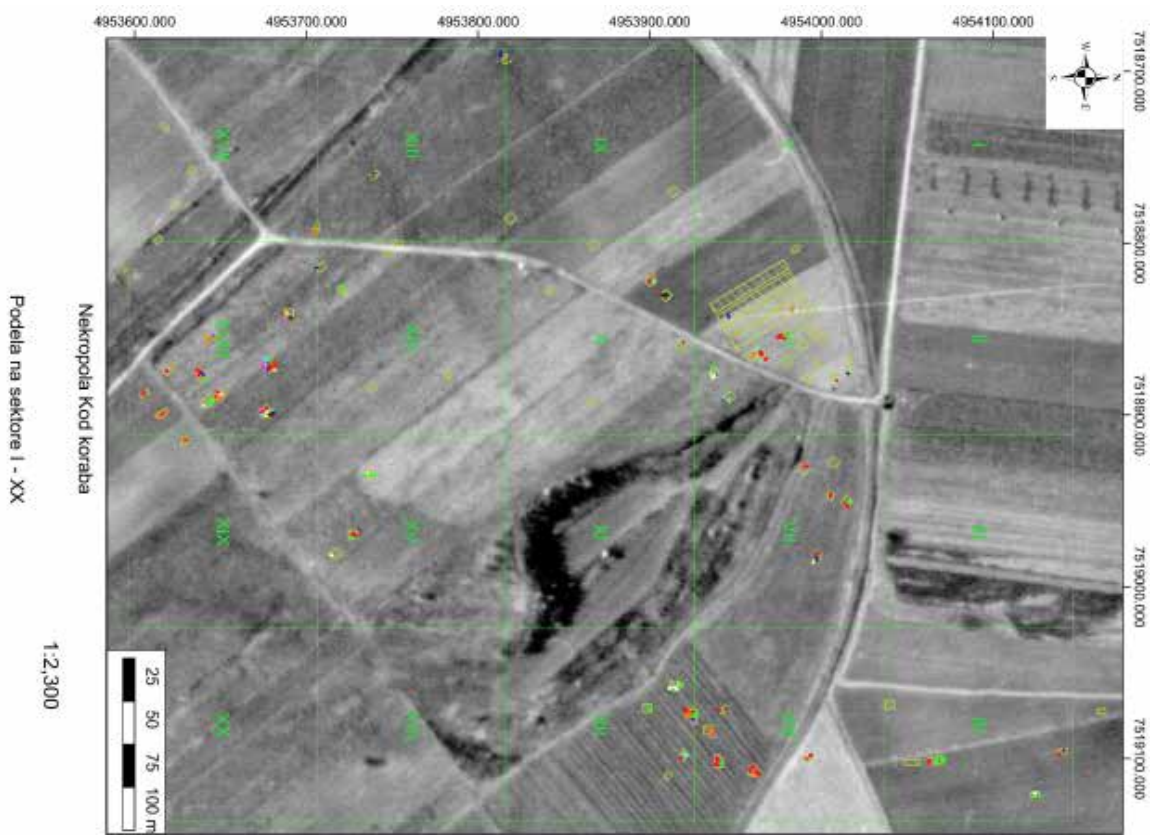

Karta 2 Podjela na sektore

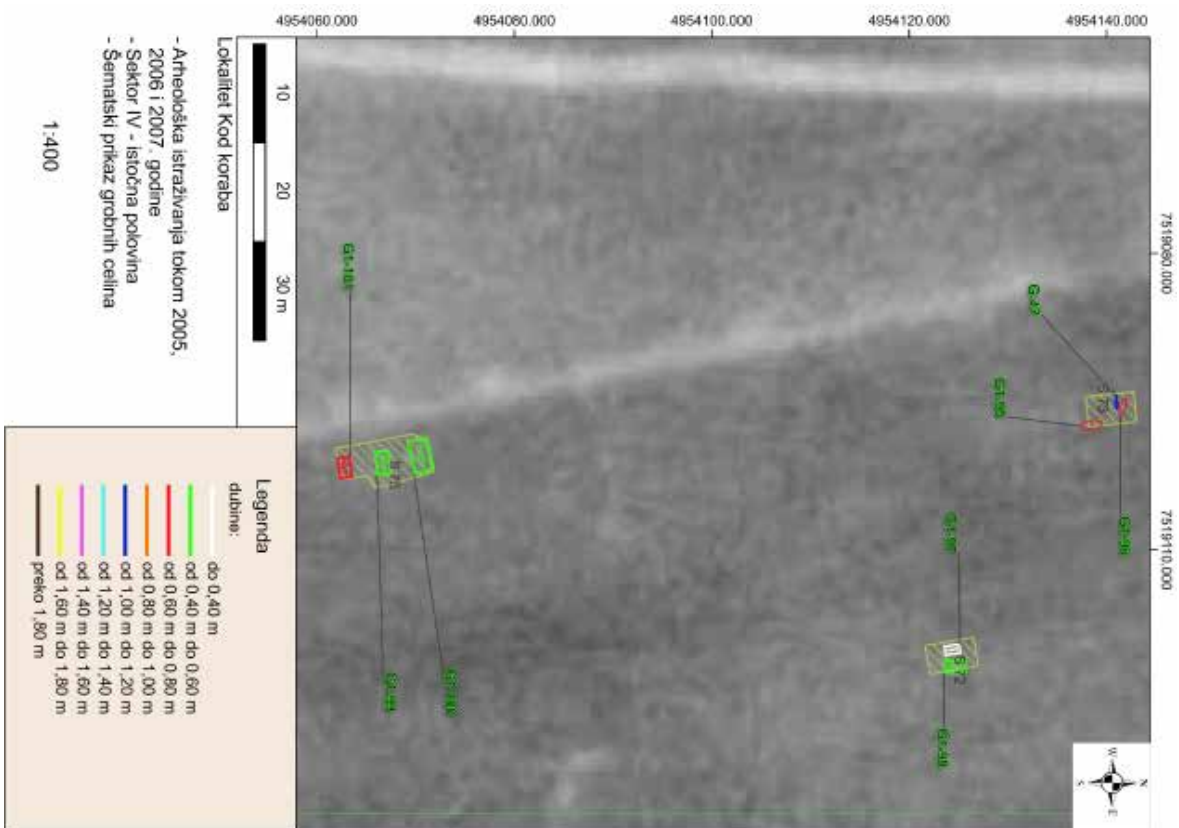

Karta 3 Sektor IV

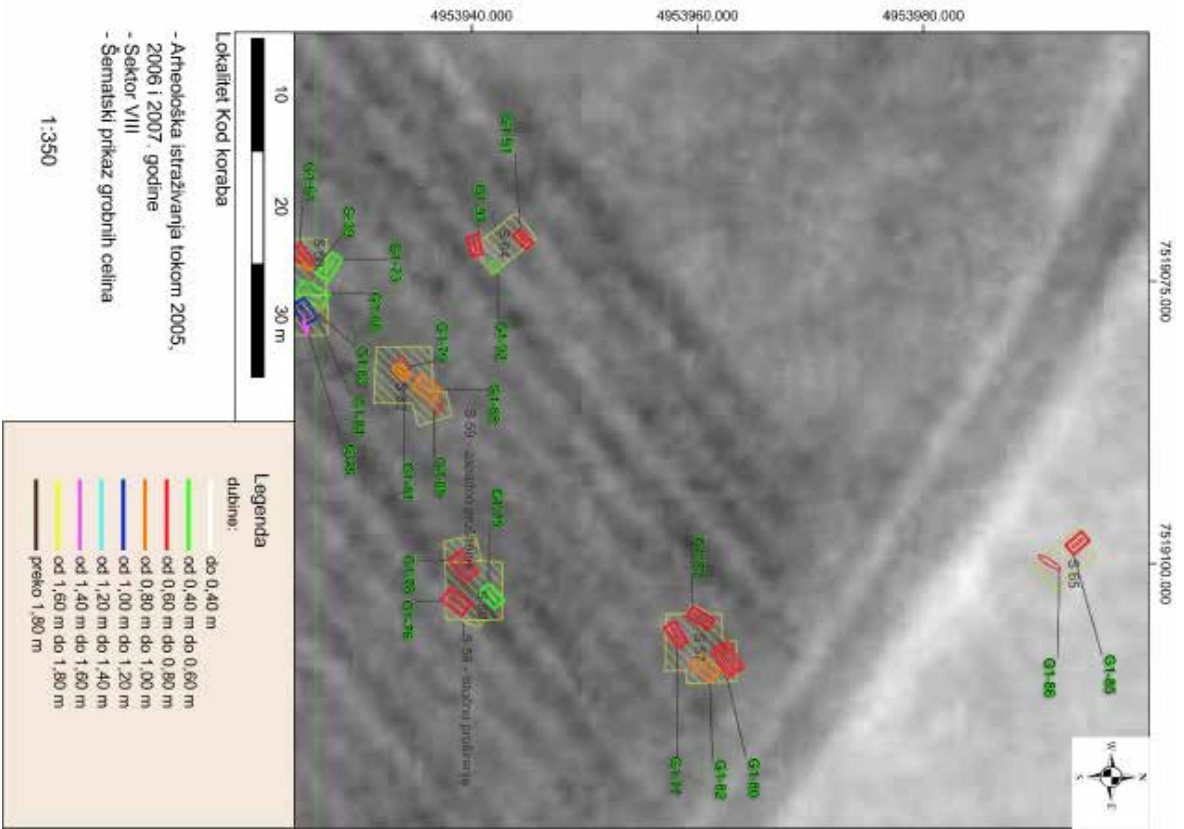

Karta 6 Sektor VIII



Karta 7 Sektori IX i XIII

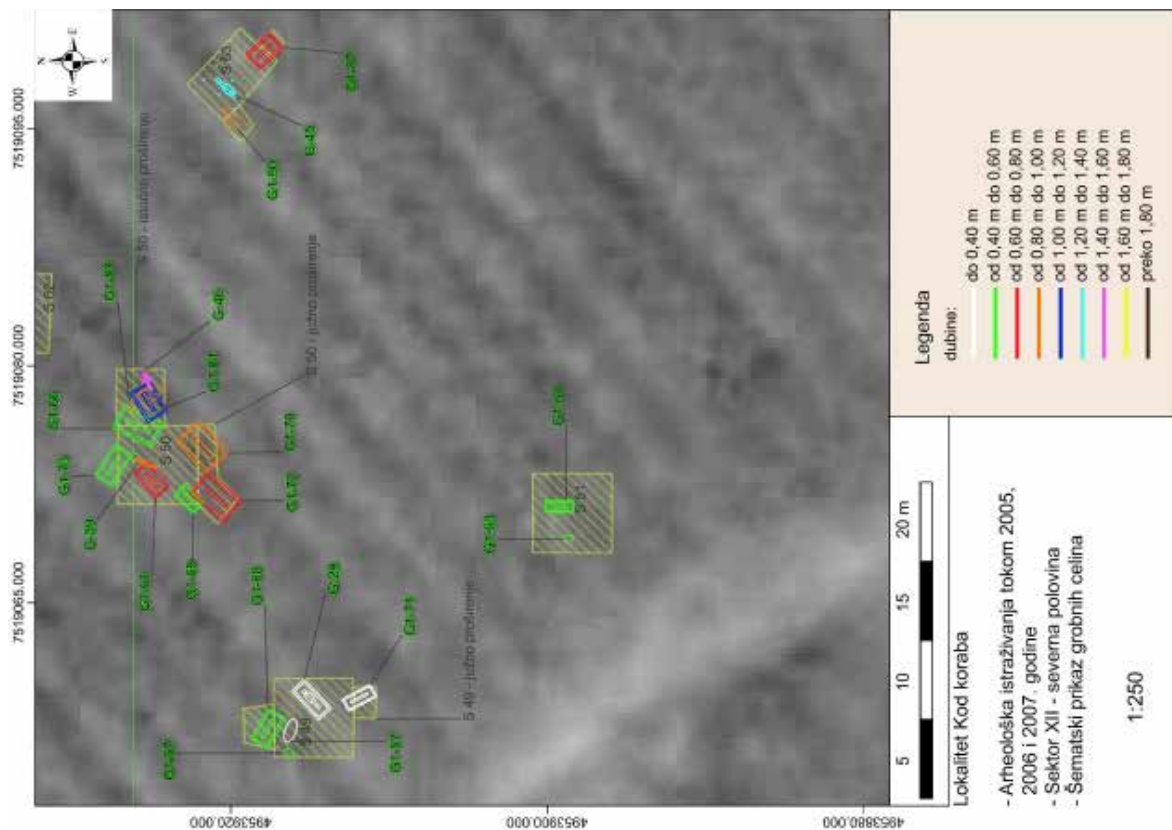

Karta 9 Sektor XII

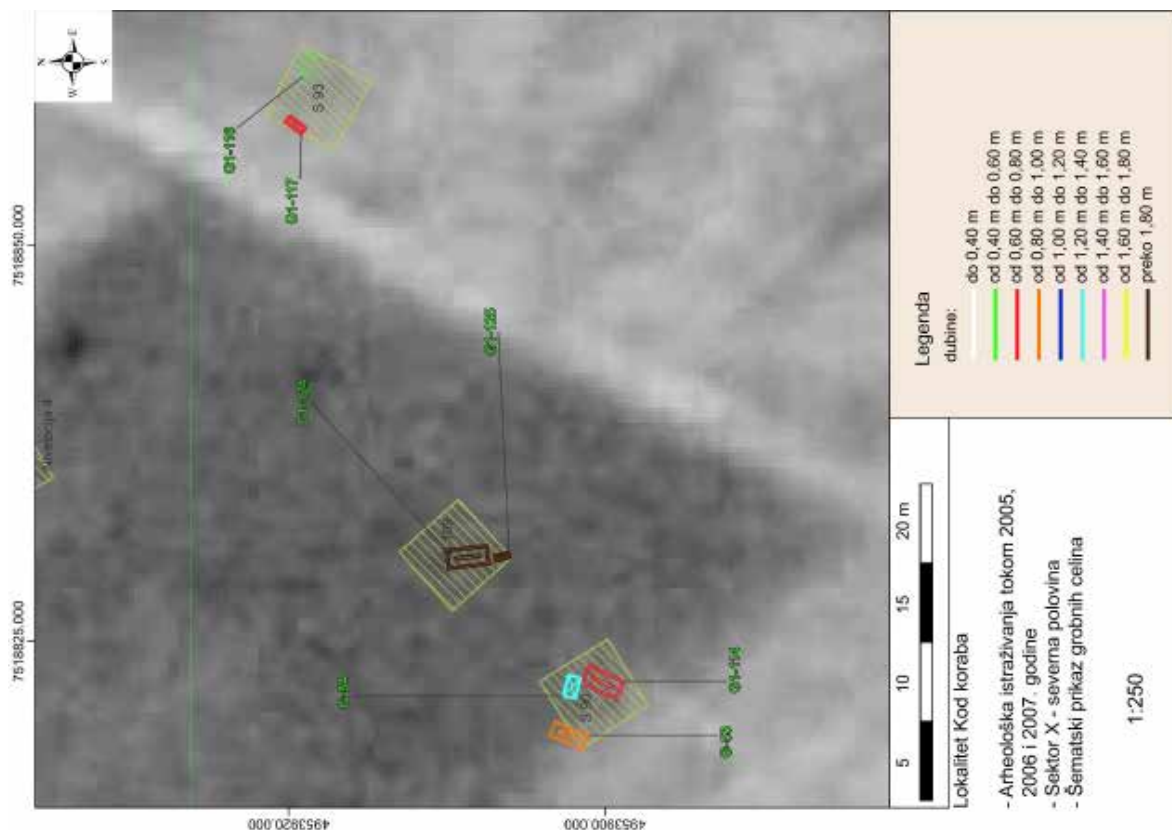

Karta 8 Sektor X

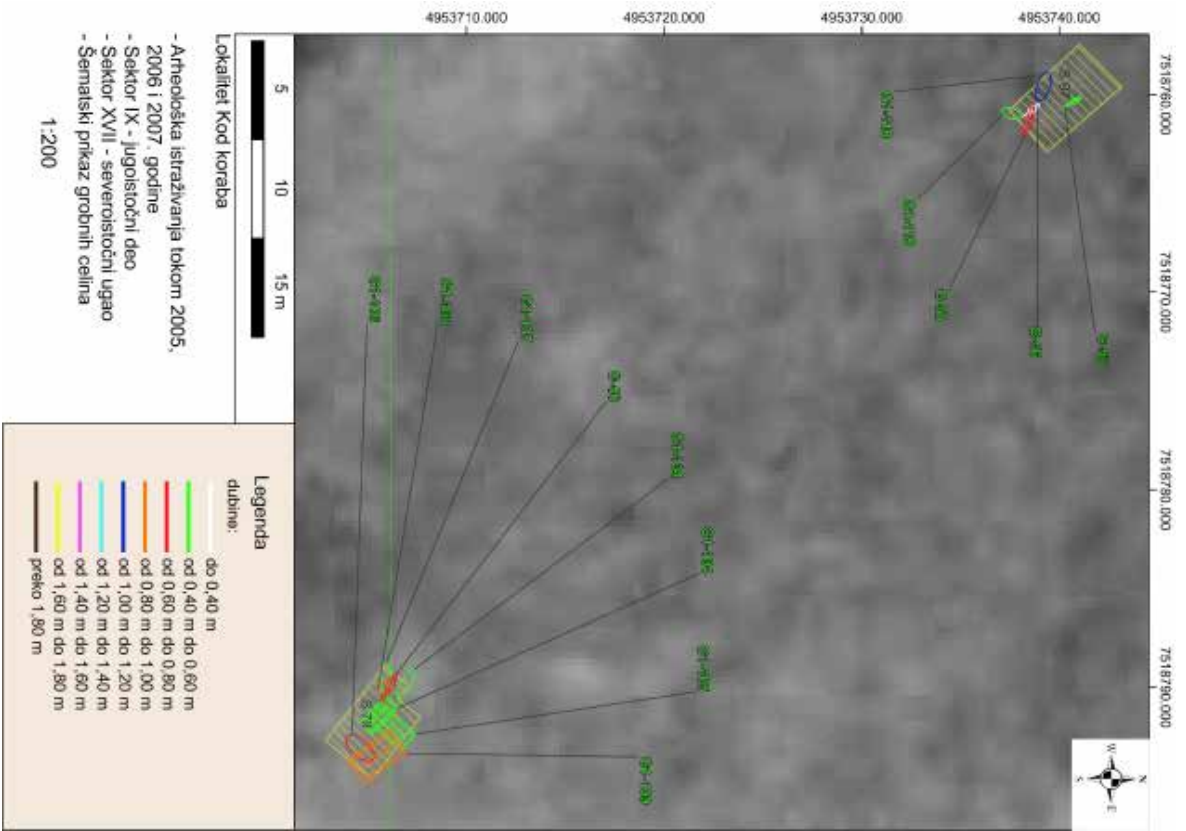

Karta 10 Sektori XIII i XVII

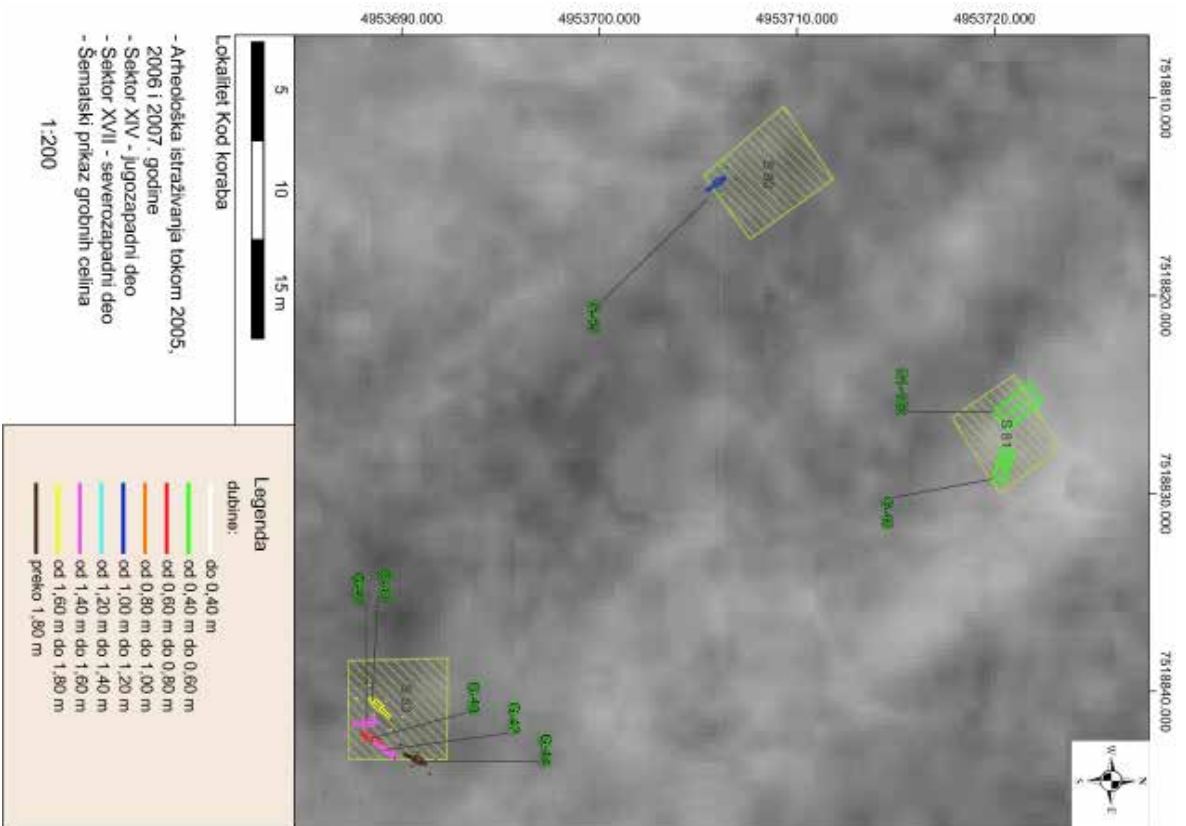

Karta 11 Sektori XIV i XVIII

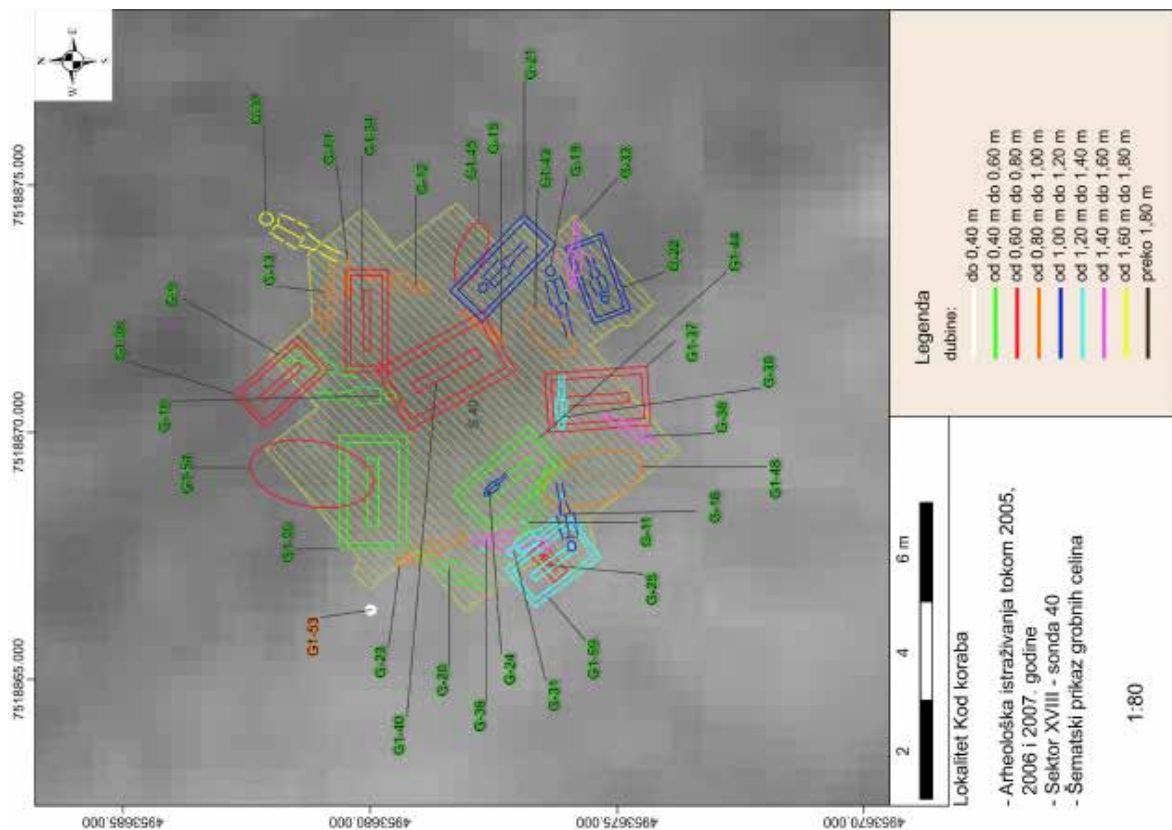

Karta 13 Sektor XVIII

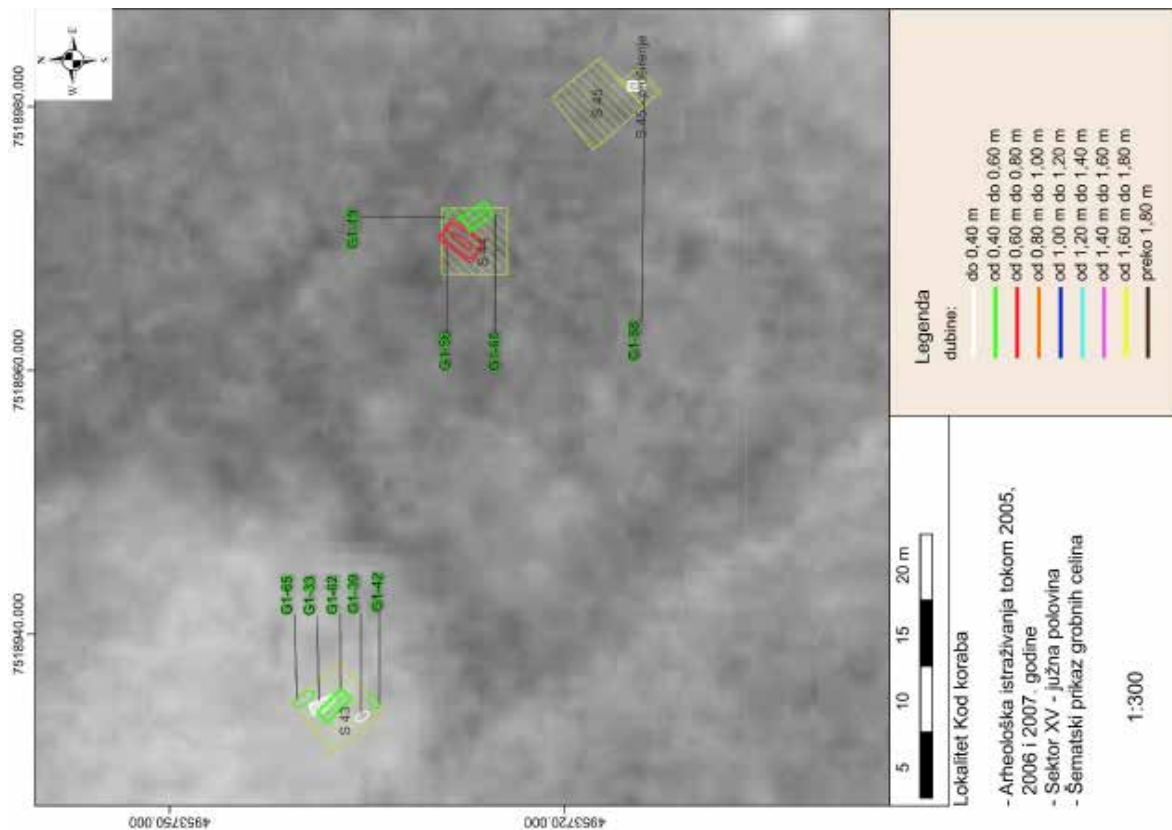

Karta 12 Sektor XV

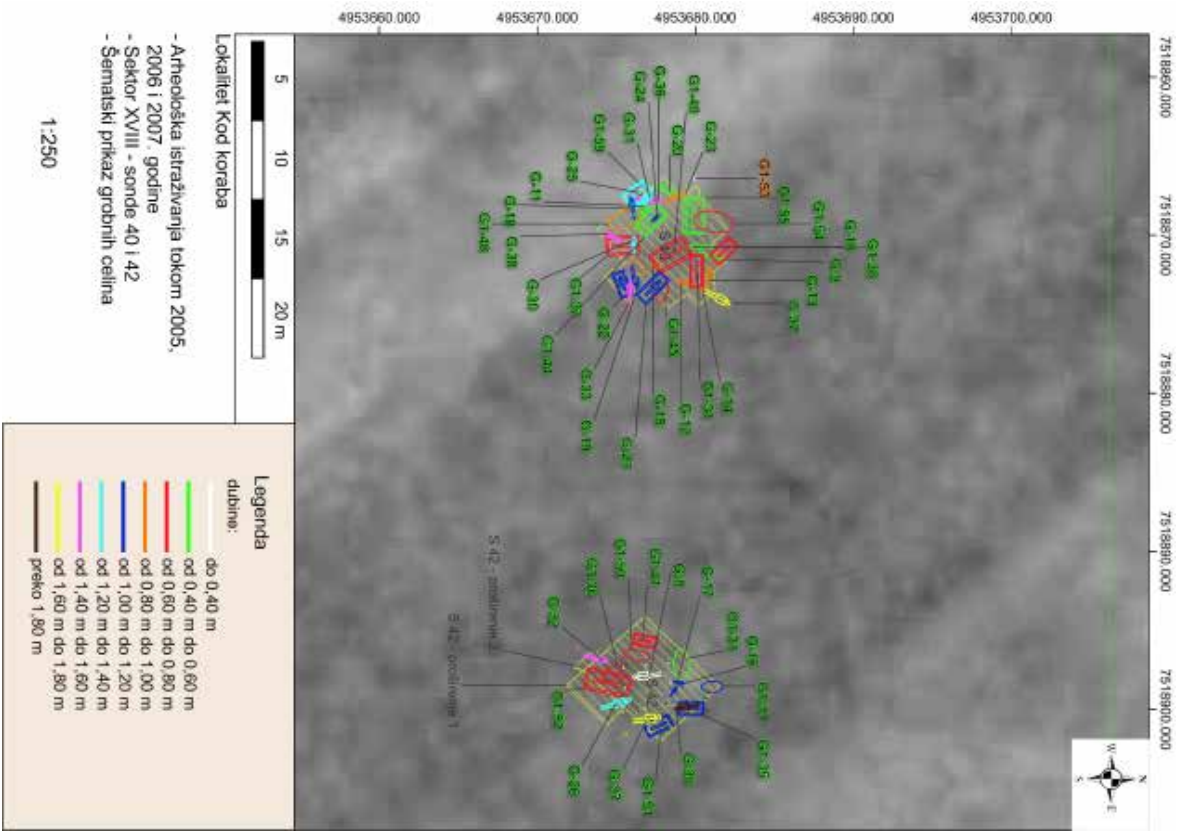

Karta 14 Sektor XVIII

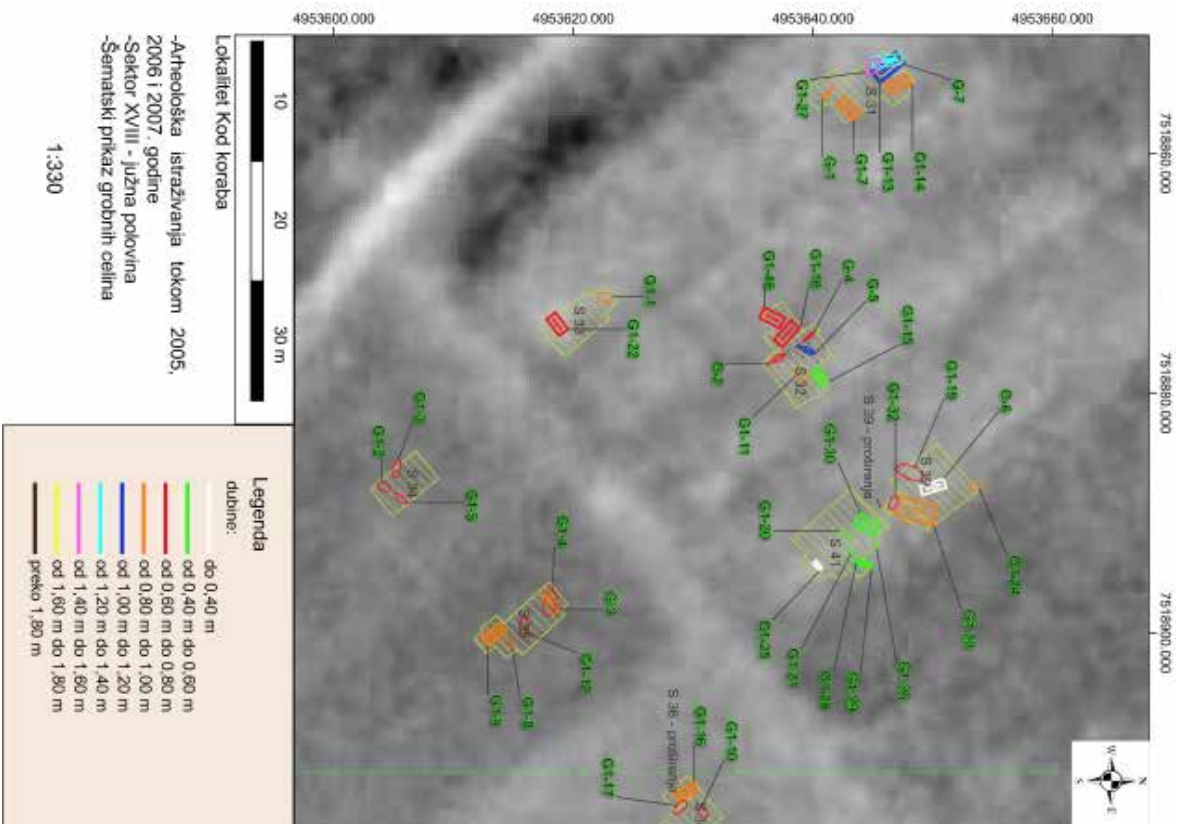

Karta 15 Sektor XVIII

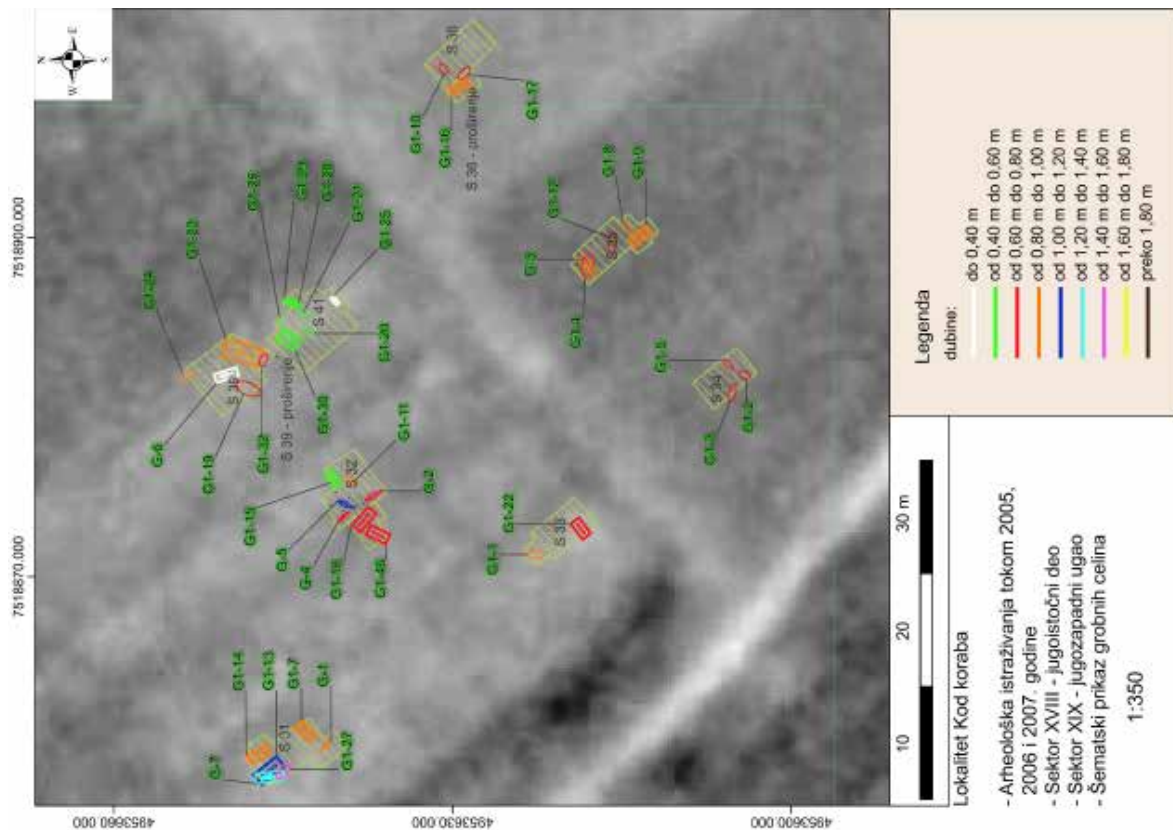

Karta 16 Sektori XVIII i XIX

LEGENDA:

	SLOBODNO UKOPANI GROB
	SAHRANA U DRVENOM SANDUKU
	GROB OD OPEKA BEZ ZIDANJA SA SKELETOM
	ZIDANI GROB OD OPEKA SA SKELETOM
	JEDNOSTAVNA JAMA
	GROB SA DVA ETAŽA
	GROB SA SPALJENIM POKOJNIKOM U ZIDANOJ KONSTRUKCJI
	GROB SA TRI ETAŽA
	GROB SA KONSTRUKCIJOM OD OPEKA

Legenda dubine:

	do 0,40 m
	od 0,40 m do 0,60 m
	od 0,60 m do 0,80 m
	od 0,80 m do 1,00 m
	od 1,00 m do 1,20 m
	od 1,20 m do 1,40 m
	od 1,40 m do 1,60 m
	od 1,60 m do 1,80 m
	preko 1,80 m

Lokalizet Kod koraba

- Arheološka istraživanja tokom 2005, 2006 i 2007. godine
 - Sektor XVIII - jugoistočni deo
 - Sektor XIX - jugozapadni ugao
 - Šematski prikaz grobnih celina

1:350

CIP - Каталогизација у публикацији
Народна библиотека Србије, Београд

904:726.8"652"(497.11)(083.82)

РЕЏИЋ, Саша, 1973-

Viminacium : lokalitet Kod koraba : istočna nekropola / Saša Redžić, Snežana Golubović, Mirjana Vojvoda ; s priložima Angeline Raičković Savić i Ilije Mikića. - Beograd : Arheološki institut = Belgrade : Archaeological Institute, 2022 (Beograd : Digital Art). - 334 str. : ilustr. ; 21 x 28 cm. - (Posebna izdanja / [Arheološki institut] = Monographies / [Institute of Archaeology] ; 79)

Tiraž 100. - Skraćenice: str. 180. - Napomene i bibliografske reference uz tekst.
- Bibliografija:
str. 181-188. - Summary: Viminacium site Kod koraba eastern necropolis.

ISBN 978-86-6439-076-7

1. Голубовић, Снежана, 1961- [аутор] 2. Војвода, Мирјана, 1969- [аутор]
а) Гробови и гробља -- Виминацијум -- Каталогзи

COBISS.SR-ID 69807369

